

Objektyp: **Advertising**

Zeitschrift: **Archi : rivista svizzera di architettura, ingegneria e urbanistica =
Swiss review of architecture, engineering and urban planning**

Band (Jahr): - **(1998)**

Heft 4

PDF erstellt am: **07.07.2024**

Nutzungsbedingungen

Die ETH-Bibliothek ist Anbieterin der digitalisierten Zeitschriften. Sie besitzt keine Urheberrechte an den Inhalten der Zeitschriften. Die Rechte liegen in der Regel bei den Herausgebern. Die auf der Plattform e-periodica veröffentlichten Dokumente stehen für nicht-kommerzielle Zwecke in Lehre und Forschung sowie für die private Nutzung frei zur Verfügung. Einzelne Dateien oder Ausdrucke aus diesem Angebot können zusammen mit diesen Nutzungsbedingungen und den korrekten Herkunftsbezeichnungen weitergegeben werden. Das Veröffentlichen von Bildern in Print- und Online-Publikationen ist nur mit vorheriger Genehmigung der Rechteinhaber erlaubt. Die systematische Speicherung von Teilen des elektronischen Angebots auf anderen Servern bedarf ebenfalls des schriftlichen Einverständnisses der Rechteinhaber.

Haftungsausschluss

Alle Angaben erfolgen ohne Gewähr für Vollständigkeit oder Richtigkeit. Es wird keine Haftung übernommen für Schäden durch die Verwendung von Informationen aus diesem Online-Angebot oder durch das Fehlen von Informationen. Dies gilt auch für Inhalte Dritter, die über dieses Angebot zugänglich sind.

Ho preso una cotta.



Conquista tutti con la sua agilità e col suo brio, ma anche perché domanda poco spazio. Pur essendo grande in quanto comfort di guida, sicurezza e dotazioni. Proprio, non si direbbe che sia la più piccola delle vere auto. Possiamo presentarla?



ALRAMONE



BELLINZONA - Via San Gottardo 71
Tel. 091 820 60 40 - Fax 091 820 60 55

Piccola ma VW. La Lupo.



Un componente del
Kaba Total Access:

Kaba elostar



Soler/Basel

Ancora più drammatica finora: la perdita delle chiavi.

Basta con i momenti di panico: grazie al chip integrato, l'uso delle chiavi Kaba elostar smarrite o sottratte può essere immediatamente precluso. Sul posto, direttamente dall'utente, senza dover sostituire cilindri e chiavi. Inoltre, la combinazione della comprovata fresa meccanica con una codifica-

zione elettronica garantisce anche la massima protezione da duplicazioni abusive. E, in casi specifici, offre soluzioni di sicurezza su misura – integrabili in qualsiasi momento negli impianti Kaba star. Chi non può permettersi di correre certi rischi, si affida a Kaba elostar.

SISTEMI COMPATIBILI DI CHIUSURA

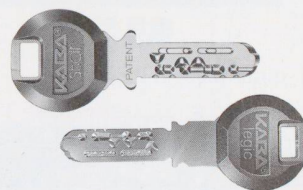

KABA
IL VOSTRO ACCESSO ALLA SICUREZZA

Il vostro ufficio è in grado di tenere il passo?

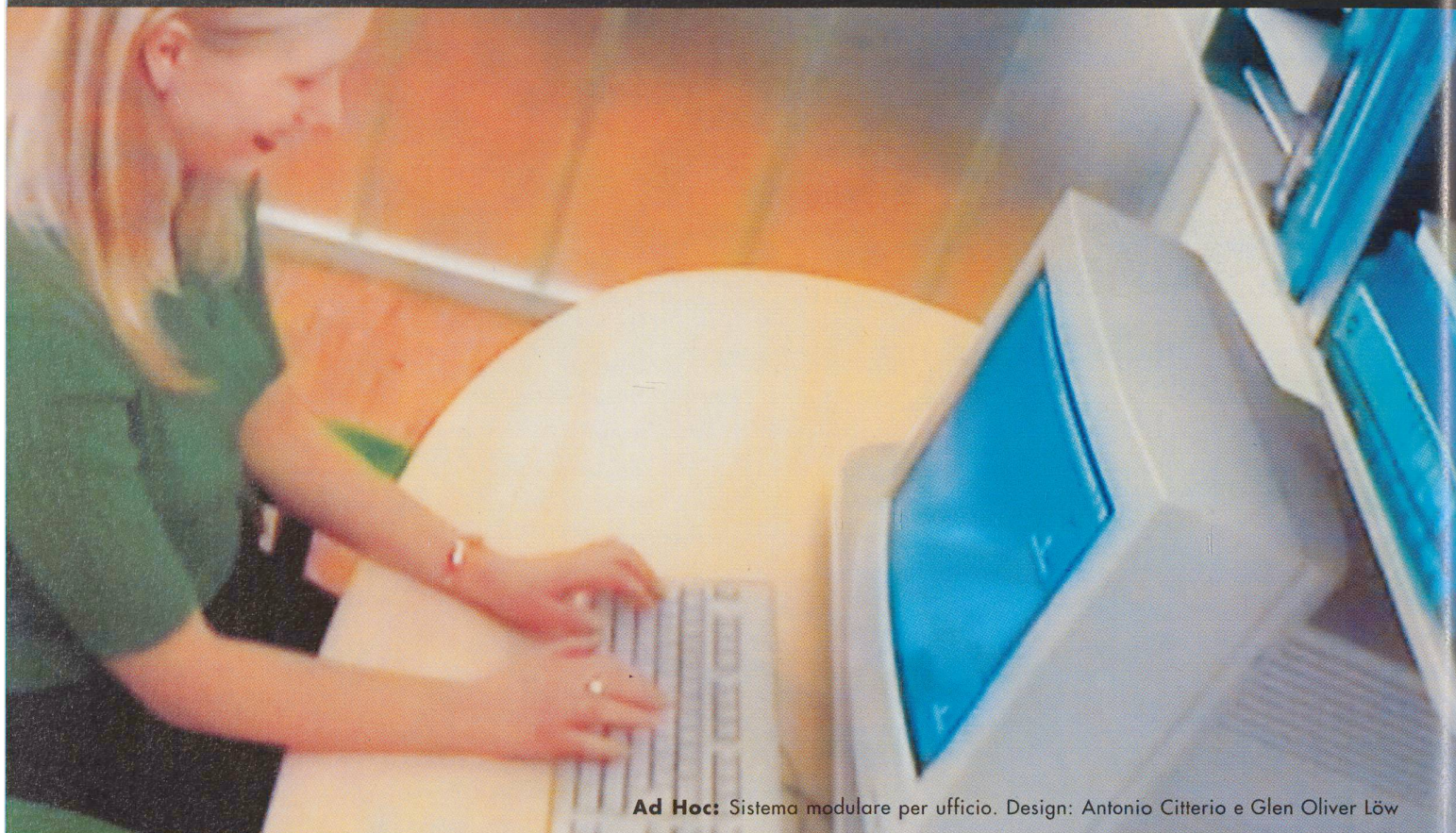

Ad Hoc: Sistema modulare per ufficio. Design: Antonio Citterio e Glen Oliver Löw



vitra.

061/377 15 18

Il nuovo programma Ad Hoc non vi lega alla disposizione tradizionale dei mobili per ufficio. Ad Hoc è un sistema variabile: mentre il Mono Wall accoglie tutte le macchine per ufficio, il tavolo mobile potrà tenere il passo con tutte le altre attività d'ufficio, trasformandosi in un batter d'occhio in tavolo riunioni e subito dopo in scrivania per il lavoro al PC, oppure potrà seguirvi per una breve pausa di riflessione alla finestra. Ad Hoc è in grado di adattarsi a qualsiasi scenario, dal Team-Office al Non-Territorial Office.

Vitra AG, Klünenfeldstrasse 22, CH-4127 Birsfelden, tel. 061/377 15 18, fax 061/377 15 10. <http://www.vitra.com>, info.ch@vitra.com

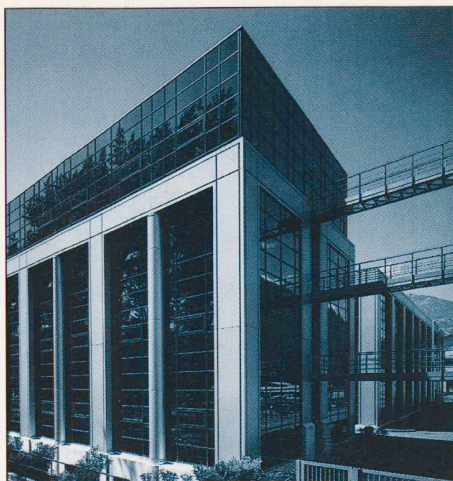

Esteticamente e tecnicamente perfette – Sistemi SCHÜCO per soluzioni di facciate

Le soluzioni per facciate della SCHÜCO consentono ai costruttori e progettisti di realizzare innumerevoli e complesse costruzioni con componenti in alluminio e vetro.

Tutti i sistemi SCHÜCO per facciate vetrate per lucernari, porte e finestre sono facilmente combinabili tra di loro, soddisfacendo appieno anche il punto di vista estetico.

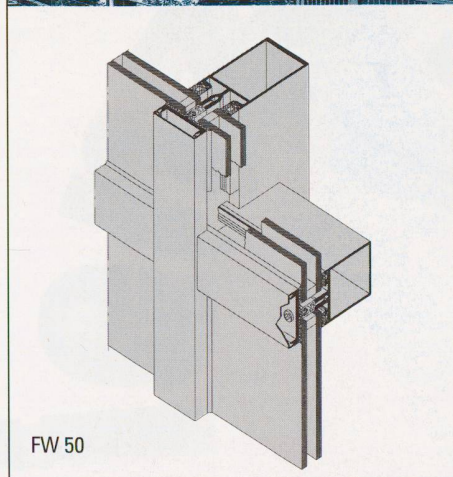
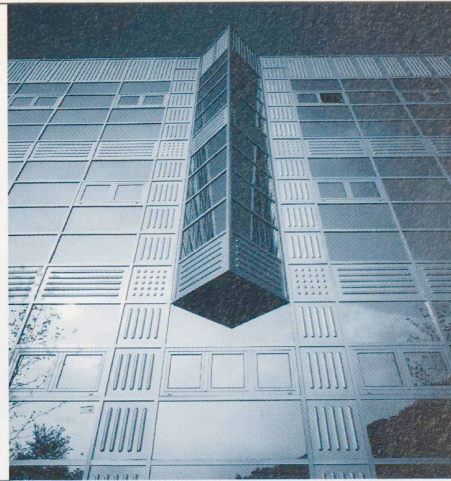

FW 50



Altre informazioni sono contenute nelle nostre esaurienti documentazioni. Telefonateci, vi forniremo volentieri la consulenza richiesta.

Concessionario e depositario unico dei prodotti SCHÜCO per la Svizzera e il Principato del Liechtenstein:

Jansen SA, 9463 Oberriet/SG
 Fabbrica di tubi d'acciaio e di prodotti termoplastici
 Telefono 071-763 91 11
 Telefax 071-761 22 70



Reg. Nr. 10451

JANSEN

**p.es.
Arca**

BIGLA

Bigla AG
 CH-3507 Biglen
 Telefon 031 700 91 11
 Telefax 031 700 92 33

Lo spazio, firmato USM

USM
 Sistemi di arredamento

gianni casagrande sa
dal 1924

6500 BELLINZONA - Viale Stazione 1, Galleria Benedettini
 Tel. 091 825 41 76 - Fax 091 825 70 07

6900 LUGANO - Corso Elvezia 16
 Tel. 091 922 96 46 - Fax 091 921 12 50

<http://www.casagrande-online.ch>
 e-mail: casagrande@casagrande-online.ch

Invenzione dell'anno. Multispot 188.

100%

reggiani.net

FAX 061 3355201



TEL 061 3355111

DORNACHERSTRASSE 390 CH-4018 BASEL

REGENT BELEUCHTUNGSKÖRPER AG

Linea Multispot 188.

Apparecchi da incasso
fissi, orientabili, inspot,
predisposti per la regolazione
d'ampiezza del fascio luminoso,
per tutte le sorgenti luminose
ad elevato risparmio energetico.

Design: Fabio Reggiani

 **REGENT**

1998
30
anni

 **REGGIANI**
ORIGINE DI LUCE

Esperienza e Qualità

SikaLavori  [®]



Sika SA, SikaLavori Cadenazzo, Via San Gottardo, 6593 Cadenazzo, Tel. 091 858 04 08, Fax 091 858 04 09
Succursali: Aarau, Berna, Cadenazzo, Coira, Echandens, Lucerna, Meyrin/Satigny, MuttENZ, Steg, San Gallo, Zurigo

Architettura, storia dell'arte, ingegneria, informatica



AA.VV.
Dizionario biografico dell'arte svizzera
 con CD-ROM, Istituto Svizzero di studi d'arte Zurigo
 e Losanna, formato 20 x 27 cm, 1195 pagg.,
 cofanetto 2 voll., fr. 198.- fino al 31.12.98
 Dal 1.1.99 fr. 240.-



AA.VV.
Architektenlexikon der Schweiz
 formato 22 x 28 cm, 586 pagg.,
 cofanetto, fr. 248.-

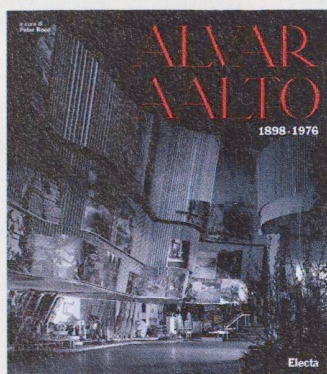

PETER REED (a cura di)
Alvar Aalto 1898-1976
 formato 26 x 29 cm, 338 pagg.,
 cofanetto, fr. 150.-



PAOLA PISAPIA (a cura di)
Dieci anni di architettura spagnola 1987-1996
 formato 22 X 28 cm, 259 pagg.,
 brossura, fr. 70.-



HEINFRIED WISCHERMANN
Parigi - guida all'architettura
 formato 14 x 23, 147 pagg.,
 brossura, fr. 30.-

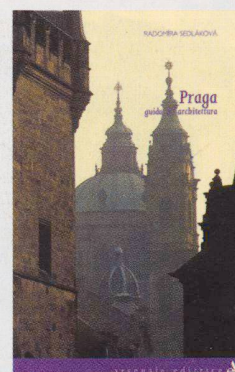

RADOMÍRA SEDLÁKOVÁ
Praga - guida all'architettura
 formato 14 x 23 cm, 147 pagg.,
 brossura, fr. 30.-

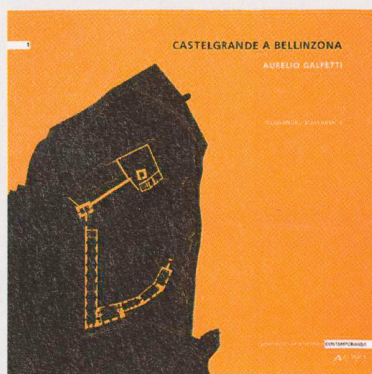

ALESSANDRO MASSARENTE
Castelgrande a Bellinzona - Aurelio Galfetti
 formato 23 x 22 cm, 36 pagg.,
 brossura, fr. 15.-



ALESSANDRA GARGIULO
 (a cura di)
Quarantaquattro domande a Mario Botta
 formato 10 x 14 cm, 63 pagg.,
 tascabile, fr. 6.-

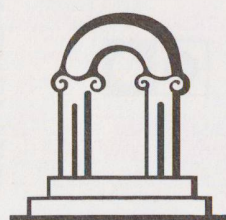

Libreria **gianni casagrande sa** dal 1924

aperta 24 ore su 24 all'indirizzo Internet <http://www.casagrande-online.ch>

Viale Stazione 1 • 6500 Bellinzona • Telefono 091/825 18 88 • Fax 091/825 22 31
 e-mail: libreria@casagrande-online.ch • Spedizioni in tutta la Svizzera

Architettura, storia dell'arte, ingegneria, informatica



FRANCESCO PAOLO FIORE (a cura di)
Storia dell'architettura italiana - il Quattrocento
 formato 23 x 30 cm, 563 pagg.,
 cofanetto, fr. 180.-

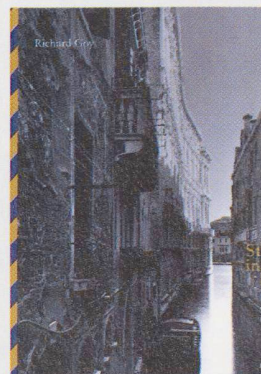

RICHARD GOJ
Stadt in der Lagune
Leben und Bauen in Wenedig
 formato 26 x 30 cm, 320 pagg.,
 rilegato, fr. 112.-



PETER DISCH
Architektur in der Deutschen Schweiz 1980-1990
 L'architettura recente nella Svizzera Tedesca
 formato 21 x 30 cm, 278 pagg.,
 brossura, fr. 84.-



ACHILLE CASTIGLIONI/
 FRANCO SBARRO
*Esperienze di architettura:
 generazioni a confronto*
 "I quaderni dell'Accademia
 di Architettura - Mendrisio"
 formato 24 x 24 cm, 84 pagg.,
 brossura, fr. 35.-

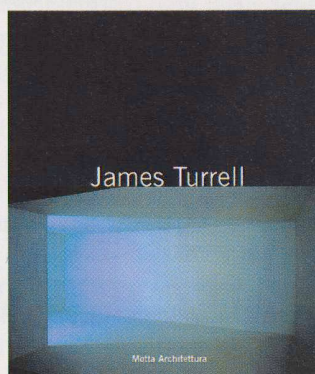

GUIA SAMBONET (a cura di)
James Turrell - Dipinto con la luce
 formato 24 x 28 cm, 95 pagg.,
 rilegato, fr. 55.-

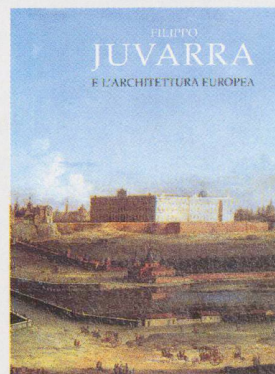

AA.VV.
*Filippo Juvarra
 e l'architettura europea*
 formato 25 x 28 cm, 264 pagg.,
 brossura, fr. 80.-



DAVID HARVEY
L'esperienza urbana.
Metropoli e trasformazioni sociali
 formato 14 x 21 cm, 344 pagg.,
 brossura, fr. 49.-



LEONARDO BENEVOLO
L'architettura nell'Italia contemporanea
 formato 11 x 18 cm, 241 pagg.,
 tascabile, fr. 18.-

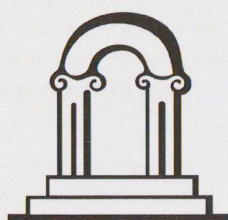

Libreria **gianni casagrande sa** dal 1924

aperta 24 ore su 24 all'indirizzo Internet <http://www.casagrande-online.ch>

Viale Stazione 1 • 6500 Bellinzona • Telefono 091/825 18 88 • Fax 091/825 22 31
 e-mail: libreria@casagrande-online.ch • Spedizioni in tutta la Svizzera