

Zeitschrift: Bulletin de l'Association Pro Aventico
Band: 40 (1998)

Artikel: Les fibules romaines d'Avenches I
Anhang: Annexes
Autor: [s.n.]
DOI: <https://doi.org/10.5169/seals-245863>

Nutzungsbedingungen

Die ETH-Bibliothek ist die Anbieterin der digitalisierten Zeitschriften. Sie besitzt keine Urheberrechte an den Zeitschriften und ist nicht verantwortlich für deren Inhalte. Die Rechte liegen in der Regel bei den Herausgebern beziehungsweise den externen Rechteinhabern. [Siehe Rechtliche Hinweise.](#)

Conditions d'utilisation

L'ETH Library est le fournisseur des revues numérisées. Elle ne détient aucun droit d'auteur sur les revues et n'est pas responsable de leur contenu. En règle générale, les droits sont détenus par les éditeurs ou les détenteurs de droits externes. [Voir Informations légales.](#)

Terms of use

The ETH Library is the provider of the digitised journals. It does not own any copyrights to the journals and is not responsible for their content. The rights usually lie with the publishers or the external rights holders. [See Legal notice.](#)

Download PDF: 16.10.2024

ETH-Bibliothek Zürich, E-Periodica, <https://www.e-periodica.ch>

Annexe 1

Table de concordance entre le numéro de catalogue et le numéro d'inventaire.

N° de catalogue	N° d'inventaire
1	S.A./999
2	69/5694
3	70/7367
4	68/10510+10511
5	1891/2391
6	69/5874+5875
7	62/3144
8	79/14422
9	74/5537
10	93/9332-01
11	1894/2718
12	65/9625
13	67/12303
14	1890/2332
15	70/7068
16	66/9899
17	1906/4340
18	91/9006-01
19	x/133
20	66/9706
21	69/5507
22	68/10487+10488
23	73/2047
24	x/2007
25	68/10519+10521
26	61/3111
27	65/9612
28	67/12311
29	91/9022-03
30	82/3075
31	61/3107
32	93/9317-04
33	76/1030
34	1877/1815
35	89/7245-01
36	89/7245-02
37	66/9718
38	68/10515
39	1889-90/2306
40	1903/3793
41	1864/1173
42	89/8595-09
43	65/9656
44	64/1315
45	63/2505
46	69/5576
47	1903/3511
48	69/5292
49	1873/1519
50	76/1004
51	1873/1598
52	84/8
53	66/9666
54	1877/1862
55	69/5508
56	61/3109
57	69/5509
58	1890/2334
59	91/8701-18

60	93/8726-01
61	1904/4058
62	69/5783
63	65/10283-01
64	70/7603
65	1873/1583
66	88/8585-28
67	93/9317-02
68	90/8564-69
69	74/5535
70	63/2503
71	1906/4339
72	65/9619
73	74/6051
74	65/9623
75	91/8641-07
76	79/14155
77	67/12959
78	93/9317-03
79	86/6188-01
80	69/5563
81	1957/377
82	89/7245-03
83	89/7245-05
84	89/7245-04
85	1855/4540
86	69/5291
87	88/8610-06
88	1873/1590
89	70/7557
90	65/9601
91	1897/2970
92	66/5904
93	70/7191
94	65/1071
95	1908/4680-03
96	70/7601
97	61/3113
98	90/8564-70
99	75/4050
100	1908/4680-01
101	65/9607
102	90/8564-71
103	1908/4680-02
104	x/2006
105	69/5506
106	78/801
107	73/2039
108	73/3555
109	68/11198
110	87/7710-01
111	70/7177
112	69/5515
113	67/12329
114	91/9017-06
115	93/9271-03
116	91/9065-10
117	1906/4228
118	66/4716+4717
119	72/3291

N° de catalogue	N° d'inventaire
120	66/9803
121	68/10685
122	69/5499
123	70/6753 b
124	70/6755
125	66/4093
126	90/7779-01
127	67/12367
128	93/9264-02
129	SLMZ 11525
130	S.A./649
131	91/9022-14
132	1903/3685
133	1940/23
134	BHM 19105
135	76/1029
136	69/5876
137	1903/3371
138	80/143
139	75/4051
140	1881/1928
141	70/7662
142	BHM 19108
143	1909/4920
144	60/1586
145	90/8632-02
146	70/7194
147	67/12310
148	91/8701-17
149	73/2040
150	65/10283-02
151	1901/3206
152	61/3108
153	70/7599
154	67/12352
155	1911/5010
156	93/9417-01
157	79/13917
158	69/5564
159	70/7611
160	70/7168+7169
161	67/12288
162	70/7607
163	93/9348-02
164	74/5538
165	67/12357
166	65/10282
167	79/14427
168	74/5533
169	70/7619
170	70/7152
171	65/10097
172	70/7083
173	79/13918
174	79/14440
175	67/12366
176	61/3114
177	1941/1
178	65/9606
179	72/1672
180	70/7639
181	65/9602
182	66/2789

183	70/7070
184	BHM 19106
185	1903/3544
186	61/3112
187	84/9
188	68/10501
189	67/12795
190	71/1361
191	71/1103
192	78/802
193	65/9634
194	65/9613
195	79/14414
196	67/12177
197	67/12459
198	88/7259-01
199	1895/2796
200	1903/3801
201	68/10464
202	86/6255-01
203	62/3142
204	70/7076
205	75/4017
206	70/7075
207	79/14153
208	91/8703-01
209	93/9317-05
210	BHM 19107
211	79/14413
212	1903/3370
213	1912/5184
214	67/12353
215	74/5536
216	78/799
217	62/3132
218	62/3143
219	67/12164
220	69/5557
221	70/7636
222	70/7614
223	1878/1898
224	91/9023-06
225	75/4022
226	88/8585-30
227	67/12365
228	68/10439
229	78/800
230	67/12360
231	88/8585-29
232	67/12257
233	62/3141
234	66/7149
235	70/7178
236	83/1542
237	67/12361
238	93/8722-01
239	90/8628-03
240	1906/4335
241	62/3135
242	79/14406
243	1893/2615
244	1888/2102
245	90/7779-02
246	90/8564-72

N° de catalogue	N° d'inventaire
247	67/12179
248	1946/190
249	74/5534
250	90/8564-73
251	65/9592
252	82/3102
253	70/7164
254	90/7787-02
255	75/4027
256	72/3250
257	1894/2720
258	1897/3020
259	x/42
260	1866/1259
261	1909/4900
262	1909/4934
263	64/449
264	70/6756
265	88/8615-03
266	69/5545
267	1892-93/2641
268	69/5574
269	79/13930
270	1897/2978
271	66/8942
272	67/12368
273	67/12197
274	84/30
275	x/131
276	63/2507
277	72/1650
278	1890/2224
279	1908/4680-04
280	1894/2755
281	1887/2056
282	1896/2889 a
283	1891-92/2549
284	1908/4665
285	SACF 4599
286	1898/3071
287	1904/3970
288	90/8564-68
289	1872/1487
290	1909/4848
291	1898/3034
292	67/12248
293	71/987
294	66/6981
295	72/766
296	70/7118
297	1904/3871
298	90/8264-03
299	70/7171
300	93/9271-04
301	70/7558
302	1903/3686
303	73/1915
304	91/9017-05
305	1863/1004
306	90/8635-04
307	x/416
308	x/1938
309	90/7787-01

310	1866/1270
311	SACF 4607
312	1893/2616
313	1901/534
314	90/7787-04
315	66/3424
316	64/4226
317	76/1043
318	72/3269
319	72/3268
320	74/5416
321	1903/3739
322	88/8615-02
323	71/988
324	70/7073
325	69/5917
326	1898/3073
327	46/187
328	90/7787-03
329	91/8638-10
330	1899/3090
331	91/9022-08
332	72/3751 a
333	1906/4292
334	65/9641
335	72/3751 b
336	1912/5191
337	71/1374
338	1877/1850
339	70/7627
340	91/8637-08
341	67/12460
342	1906/4293
343	1874/1637
344	90/7787-05
345	1943/1
346	1874/1636
347	68/10452
348	70/7608
349	90/8564-74
350	70/6934
351	93/9252-01
352	1912/5135
353	64/188
354	89/7760-01
355	65/9629
356	1902/3237
357	70/7175
358	68/10518
359	67/12324
360	69/5572
361	64/47
362	1895/2832
363	64/4228
364	90/7779-05
365	79/14417
366	70/7206
367	71/1184
368	72/1671
369	89/7760-02
370	x/124
371	70/7141
372	x/71
373	89/8595-10

Annexe 2

Table de concordance entre le numéro d'inventaire et le numéro de catalogue.

N° d'inventaire	N° de catalogue		
1855/4540	85	1906/4335	240
1863/1004	305	1906/4339	71
1864/1173	41	1906/4340	17
1866/1259	260	1908/4665	284
1866/1270	310	1908/4680-01	100
1872/1487	289	1908/4680-02	103
1873/1519	49	1908/4680-03	95
1873/1583	65	1908/4680-04	279
1873/1590	88	1909/4848	290
1873/1598	51	1909/4900	261
1874/1636	346	1909/4920	143
1874/1637	343	1909/4934	262
1877/1815	34	1911/5010	155
1877/1850	338	1912/5135	352
1877/1862	54	1912/5184	213
1878/1898	223	1912/5191	336
1881/1928	140	1940/23	133
1887/2056	281	1941/1	177
1888/2102	244	1943/1	345
1889-90/2306	39	46/187	327
1890/2224	278	1946/190	248
1890/2332	14	1957/377	81
1890/2334	58	60/1586	144
1891/2391	5	61/3107	31
1891-92/2549	283	61/3108	152
1892-93/2641	267	61/3109	56
1893/2615	243	61/3111	26
1893/2616	312	61/3112	186
1894/2718	11	61/3113	97
1894/2720	257	61/3114	176
1894/2755	280	62/3132	217
1895/2796	199	62/3135	241
1895/2832	362	62/3141	233
1896/2889 a	282	62/3142	203
1897/2970	91	62/3143	218
1897/2978	270	62/3144	7
1897/3020	258	63/2503	70
1898/3034	291	63/2505	45
1898/3071	286	63/2507	276
1898/3073	326	64/47	361
1899/3090	330	64/188	353
1901/534	313	64/449	263
1901/3206	151	64/1315	44
1902/3237	356	64/4226	316
1903/3370	212	64/4228	363
1903/3371	137	65/1071	94
1903/3511	47	65/9592	251
1903/3544	185	65/9601	90
1903/3685	132	65/9602	181
1903/3686	302	65/9606	178
1903/3739	321	65/9607	101
1903/3793	40	65/9612	27
1903/3801	200	65/9613	194
1904/3871	297	65/9619	72
1904/3970	287	65/9623	74
1904/4058	61	65/9625	12
1906/4228	117	65/9629	355
1906/4292	333	65/9634	193
1906/4293	342	65/9641	334
		65/9656	43

N° d'inventaire	N° de catalogue
65/10097	171
65/10282	166
65/10283-01	63
65/10283-02	150
66/2789	182
66/3424	315
66/4093	125
66/4716+4717	118
66/5904	92
66/6981	294
66/7149	234
66/8942	271
66/9666	53
66/9706	20
66/9718	37
66/9803	120
66/9899	16
67/12164	219
67/12177	196
67/12179	247
67/12197	273
67/12248	292
67/12257	232
67/12288	161
67/12303	13
67/12310	147
67/12311	28
67/12324	359
67/12329	113
67/12352	154
67/12353	214
67/12357	165
67/12360	230
67/12361	237
67/12365	227
67/12366	175
67/12367	127
67/12368	272
67/12459	197
67/12460	341
67/12795	189
67/12959	77
68/10439	228
68/10452	347
68/10464	201
68/10487+10488	22
68/10501	188
68/10510+10511	4
68/10515	38
68/10518	358
68/10519+10521	25
68/10685	121
68/11198	109
69/5291	86
69/5292	48
69/5499	122
69/5506	105
69/5507	21
69/5508	55
69/5509	57
69/5515	112
69/5545	266
69/5557	220

69/5563	80
69/5564	158
69/5572	360
69/5574	268
69/5576	46
69/5694	2
69/5783	62
69/5874+5875	6
69/5876	136
69/5917	325
70/6753 b	123
70/6755	124
70/6756	264
70/6934	350
70/7068	15
70/7070	183
70/7073	324
70/7075	206
70/7076	204
70/7083	172
70/7118	296
70/7141	371
70/7152	170
70/7164	253
70/7168+7169	160
70/7171	299
70/7175	357
70/7177	111
70/7178	235
70/7191	93
70/7194	146
70/7206	366
70/7367	3
70/7557	89
70/7558	301
70/7599	153
70/7601	96
70/7603	64
70/7607	162
70/7608	348
70/7611	159
70/7614	222
70/7619	169
70/7627	339
70/7636	221
70/7639	180
70/7662	141
71/987	293
71/988	323
71/1103	191
71/1184	367
71/1361	190
71/1374	337
72/766	295
72/1650	277
72/1671	368
72/1672	179
72/3250	256
72/3268	319
72/3269	318
72/3291	119
72/3751 a	332
72/3751 b	335
73/1915	303

N° d'inventaire	N° de catalogue
73/2039	107
73/2040	149
73/2047	23
73/3555	108
74/5416	320
74/5533	168
74/5534	249
74/5535	69
74/5536	215
74/5537	9
74/5538	164
74/6051	73
75/4017	205
75/4022	225
75/4027	255
75/4050	99
75/4051	139
76/1004	50
76/1029	135
76/1030	33
76/1043	317
78/799	216
78/800	229
78/801	106
78/802	192
79/13917	157
79/13918	173
79/13930	269
79/14153	207
79/14155	76
79/14406	242
79/14413	211
79/14414	195
79/14417	365
79/14422	8
79/14427	167
79/14440	174
80/143	138
82/3075	30
82/3102	252
83/1542	236
84/8	52
84/9	187
84/30	274
86/6188-01	79
86/6255-01	202
87/7710-01	110
88/7259-01	198
88/8585-29	231
88/8585-30	226
88/8585-28	66
88/8610-06	87
88/8615-02	322
88/8615-03	265
89/7245-01	35
89/7245-02	36
89/7245-03	82
89/7245-04	83
89/7245-05	84
89/7760-01	354
89/7760-02	369
89/8595-09	42
89/8595-10	373

90/7779-01	126
90/7779-02	245
90/7779-05	364
90/7787-01	309
90/7787-02	254
90/7787-03	328
90/7787-04	314
90/7787-05	344
90/8264-03	298
90/8564-68	288
90/8564-69	68
90/8564-70	98
90/8564-71	102
90/8564-72	246
90/8564-73	250
90/8564-74	349
90/8628-03	239
90/8632-02	145
90/8635-04	306
91/8637-08	340
91/8638-10	329
91/8641-07	75
91/8701-17	148
91/8701-18	59
91/8703-01	208
91/9006-01	18
91/9017-05	304
91/9017-06	114
91/9022-03	29
91/9022-08	331
91/9022-14	131
91/9023-06	224
91/9065-10	116
93/8722-01	238
93/8726-01	60
93/9252-01	351
93/9264-02	128
93/9271-03	115
93/9271-04	300
93/9317-02	67
93/9317-03	78
93/9317-04	32
93/9317-05	209
93/9332-01	10
93/9348-02	163
93/9417-01	156
S.A./649	130
S.A./999	1
x/42	259
x/71	372
x/124	370
x/131	275
x/133	19
x/416	307
x/1938	308
x/2006	104
x/2007	24
BHM 19105	134
BHM 19106	184
BHM 19107	210
BHM 19108	142
SACF 4599	285
SACF 4607	311
SLMZ 11525	129

Abréviations

Abréviations typologiques

ALMGREN	ALMGREN 1923
BÖHME	BÖHME 1972
DOLLFUS	DOLLFUS 1973
ETTLINGER	ETTLINGER 1973
EXNER	EXNER 1939
FOWLER	FOWLER 1960
FEUGÈRE	FEUGÈRE 1981
GARBSCH	GARBSCH 1965
KELLER	KELLER 1971
METZLER	METZLER 1995
REY-VODOZ	REY-VODOZ 1986
RIECKHOFF	RIECKHOFF 1975

Abréviations diverses

Bibl.	bibliographie propre de la fibule
Cons.	conservé
Dm.	diamètre
Ins.	<i>insula</i>
Inv.	numéro d'inventaire
K	numéro de complexe
L.	longueur
Larg.	largeur
S.A.	sans année; l'année de découverte ne peut pas être précisée
x/...	fibule provenant probablement d'Avenches, dont ni l'année ni le lieu de découverte ne peuvent être précisés

Abréviations des musées et des collections

BHM	Bernisches Historisches Museum, Bern
SACF	Service archéologique cantonal, Fribourg
SLMZ	Schweizerisches Landesmuseum, Zürich

Abréviations bibliographiques

AS	<i>Archéologie Suisse</i> , Bâle.
ASSPA	<i>Annuaire de la Société Suisse de Préhistoire et d'Archéologie</i> , Bâle.
Bjb	<i>Bonner Jahrbücher</i> , Bonn.
BPA	<i>Bulletin de l'Association Pro Aventico</i> , Avenches.
BRGK	<i>Bericht der Römisch-Germanischen Kommission des Deutschen Archäologischen Instituts</i> , Berlin.
FiA	Forschungen in Augst, Augst.
Germania	<i>Germania</i> . Anzeiger der Römisch-Germanischen Kommission des Deutschen Archäologischen Instituts, Berlin.
Jb RGZM	<i>Jahrbuch des Römisch-Germanischen Zentralmuseums</i> , Mainz a.R.
Lf	Limesforschungen. Studien zur Organisation der römischen Reichsgrenze an Rhein und Donau, Berlin.
MBVF	Münchner Beiträge zur Vor- und Frühgeschichte, München.
PHAAUCL	Publications d'Histoire de l'Art et d'Archéologie de l'Université Catholique de Louvain, Louvain-la-Neuve.
RAE	<i>Revue Archéologique de l'Est et du Centre-Est</i> , Dijon.
RRCSAL	Reports of the Research Committee of the Society of Antiquaries of London, Oxford-London.
Sjb	<i>Saalburg-Jahrbuch</i> , Saalburg.

Bibliographie

- ALLASON-JONES/MIKET 1984 L. ALLASON-JONES, R. MIKET, *The Catalogue of Small Finds from South Shields Roman Fort*, Newcastle upon Tyne, 1984.
- ALMGREN 1923 O. ALMGREN, *Studien über nordeuropäische Fibelformen*, Mannus- Bibl. 32, Leipzig, 1923.
- AMBROZ 1966 A. K. AMBROZ, Fibuly juga jevropejskoj easti SSSR II v. do n. e. – IV v. n. e. *Archeologia SSSR*, D 1-30, Moskva, 1966.
- BECHERT 1973 T. BECHERT, *Römische Fibeln des 1. und 2. Jahrhunderts n. Ch*, Funde aus Asciburgium 1, Duisburg und Rheinhausen, 1973.
- BEHRENS 1950 G. BEHRENS, Römische Fibeln mit Inschrift. Reinecke-Festschrift. Mainz, 1950, p. 1-12.
- BEHRENS 1954/57 G. BEHRENS, Zangenfibeln, *Mélanges Abramic. Vjesnik za Archeologiju i Historiju Dalmatinsku* 56/59 (2) 1954/57.
- BELTZ 1911 R. BELTZ, Die Latènefibeln, *Zeitschrift für Ethnologie* 43, 1911, p. 664-817, p. 930-943.
- BÖGLI 1970 H. BÖGLI, Insula 16 Est, *BPA* 21, 1970/71, p. 19-39.
- BÖGLI/MEYLAN 1980 H. BÖGLI, CH. MEYLAN, Les fouilles de la région « Derrière la Tour » à Avenches (1704-1977), *BPA* 25, 1980, p. 5-25.
- BÖHME 1972 A. BÖHME, Die Fibeln der Kastele Saalburg und Zugmantel, *SJb* 29, 1972, p. 5-112.
- VAN BUCHEM 1941 H. VAN BUCHEM, *De Fibulae van Nijmegen*, Nijmegen, 1941.
- BURSIA 1869 C. BURSIA, Avencticum Helvetiorum III, dans *Mitteilungen der antiquarischen Gesellschaft in Zürich* XVI, 1869.
- BUTCHER 1974 S. A. BUTCHER, The Broches, dans D. S. NEAL, The Excavation of the Roman Villa in Gadebridge Park Hemel Hempstead 1963-8, *RRCSAL* 31, 1974, p. 123-128.
- CASTELLA 1993 D. CASTELLA, Un sanctuaire augustéen autour d'une sépulture à incinération à Avenches, Canton de Vaud (Suisse), *Römerzeitliche Gräber als Quellen zu Religion, Bevölkerungsstruktur und Sozialgeschichte*, Mainz, 1993, p. 229-244.
- CASTELLA 1996 D. CASTELLA, Potiers et tuiliers à Avencticum. Un état de la question, *BPA* 37, 1995, 113-141.
- CASTELLA/FLUTSCH 1990 D. CASTELLA, L. FLUTSCH, Sanctuaires et monuments funéraires à Avenches-en Chaplix VD, *AS* 13, 1990-1, p. 3-30.
- CORDIE-HACKENBERG/HAFFNER 1991 R. CORDIE-HACKENBERG, A. HAFFNER, *Das keltisch-römische Gräberfeld von Wederath-Belginum*, 4. Teil, 1991.
- CORNA *et al.* 1990 M. CORNA *et alii*, Les fibules de la nécropole gallo-romaine des Plantées à Briord (Ain), *RAE* 41, 1990, p. 93-103.
- CORVI 1991 E. CORVI, *Les fibules gallo-romaines de Lousonna-Vidy*, Mémoire de licence présenté à la Faculté des lettres de l'Université de Lausanne, 1991 (inédit).
- DOLLFUS 1973 M. A. DOLLFUS, *Catalogue des fibules de bronze de Haute-Normandie*. Mémoires de l'Académie des Inscriptions et Belles-Lettres 16, Paris, 1973.
- DONDER 1994 H. DONDER, *Die Fibeln*, Katalog der Sammlung antiker Kleinkunst des Archäologischen Instituts der Universität Heidelberg, 3 Band, T. 2, Mainz, 1994.
- EGGERS 1955 H. J. EGGERS, Zur absoluten Chronologie der römischen Kaiserzeit im freien Germanien, *Jb RGZM* 2, 1955, p. 196-244.
- ESCHBACH/CASTELLA 1996 F. ESCHBACH, D. CASTELLA, L'atelier de tuiliers d'Avenches *En Chaplix*, *BPA* 37, 1995, p. 143-188.
- ETTLINGER 1973 E. ETTLINGER, *Die römischen Fibeln in der Schweiz*, Handbuch der Schweiz zur Römer- und Merovingenzeit, Bern, 1973.
- EXNER 1939 K. EXNER, Die provinzialrömischen Emailfibeln der Rheinlande, *BRGK* 29, 1939, p. 31-121.
- FAUDET 1992 I. FAUDET, *Bronzes gallo-romains. Instrumentum*, Musée d'Évreux, Collections Archéologiques, Évreux, 1992.
- FAUDET/POMMERET 1985 I. FAUDET, C. POMMERET, Les fibules du sanctuaire des Bolards à Nuits-Saint-Georges (Côte-d'Or), *RAE* 36, 1985, p. 61-116.
- FEUGÈRE 1978a M. FEUGÈRE, Fibules d'époque romaine au Musée des Beaux-Arts de Lyon, *Bulletin des Musées et Monuments Lyonnais*, 1978, p. 157-173
- FEUGÈRE 1978b M. FEUGÈRE, Les fibules du Tournugeois, *Bulletin de la Société des Amis des Arts et des Sciences de Tournus* 77, 1978, p. 133-198.
- FEUGÈRE 1981 M. FEUGÈRE, *Les fibules de la Gaule Méridionale de 120 av. J.-C. à 500 ap. J.-C.*, Thèse pour le doctorat de III^e cycle présentée devant l'Université de Provence, Aix-en-Provence, 1981.
- FISCHER 1966 U. FISCHER, Zu den Fibeln Almgren 101, *Jahresschrift für Mitteldeutsche Vorgeschichte* 50, 1966, p. 229-262.
- FOWLER 1960 E. FOWLER, The Origins et Development of the Penannular Brooch in Europe, *Proceedings of the Pre-historic Society* 26, 1960, p. 149-177.

- FRANSIOLI 1958 M. FRANSIOLI, La necropoli di Madrano, *ASSPA* 47, 1958/59, p. 57-82.
- FÜNSCHILLING 1993 S. FÜNSCHILLING, Römische Altfunde von Augst-Kastelen. Interne Augster Arbeitspapiere 2, Augst, 1993.
- GALLIOU 1979 P. GALLIOU, Les fibules pénannulaires A 6: un type particulier à la Gaule de l'Est, *RAE* 30, 1-2, 1979, p. 139-146.
- GALĘZOWSKA 1985 A. GALĘZOWSKA, Wielkopolski sezon archeologiczny, Muzeum Archeologiczne, Poznań 1985.
- GARBSCH 1965 J. GARBSCH, *Die norisch-pannonische Frauentracht im 1. und 2. Jahrhundert*, MBVF 11, München, 1965.
- GARBSCH 1985 J. GARBSCH, Die norisch-pannonische Tracht, *Aufstieg und Niedergang der römischen Welt* II, 12-3, 1985, p. 546-577.
- GECHTER 1979 M. GECHTER, Die Anfänge des Niedergermanischen Limes, *Bjb* 179, 1979, p. 1-138.
- GECHTER 1980 M. GECHTER, Die Fibeln des Kastells Niederbieber, *Bjb* 180, 1980, p. 589-610.
- GODŁOWSKI 1970 K. GODŁOWSKI, *The Chronology of the Late Roman and Early Migration Periods in Central Europe*, Prace Archeologiczne 11, Kraków, 1970.
- GUGL 1995 CH. GUGL, *Die römische Fibeln aus Virunum*, Klagenfurt, 1995.
- GUISAN 1975 M. GUISAN, Bijoux romains d'Avenches, *BPA* 23, 1975, p. 5-39.
- HAFNER 1971 A. HAFNER, *Das keltisch-römische Gräberfeld von Wederath-Belginum*, 1. Teil. Trierer Grabungen und Forschungen 6, 1, 1971.
- HAFNER 1989 A. HAFNER, *Gräber – Spiegel des Lebens*, Rheinisches Landesmuseum Trier, 1989.
- HAALBOS 1986 J. K. HAALBOS, *Fibulae uit Maurik*, Rijksmuseum van Oudheden, Leiden, 1986.
- HATTATT 1982 R. HATTATT, *Ancient and Romano-British Brooches*, Sherborne, 1982.
- HATTATT 1985 R. HATTATT, *Iron Age and Roman Brooches. A second selection of brooches from the author's collection*, Oxford, 1985.
- HATTATT 1987 R. HATTATT, *Brooches of Antiquity. A third selection of brooches from author's collection*, Cambridge, 1987.
- HULL 1971 R. HULL, The Brooches, dans B. CUNLIFF, Excavations at Fishbourne 1961-1969, *RRCSAL* 26, 1971, Vol. II, p. 100-107.
- JOBST 1975 W. JOBST, *Die römischen Fibeln aus Lauriacum*, Forschungen Lauriacum 10, Linz, 1975.
- JOFFROY 1964 R. JOFFROY, Les fibules zoomorphes du type au lion, *OGAM* 16, 1964, p. 7-14.
- KELLER 1971 E. KELLER, *Die spätrömische Grabfunde in Südbayern*, MBVF 14, München, 1971.
- KELLER 1974 E. KELLER, Zur Chronologie der jünger-kaiserzeitlichen Grabfunde aus Südwestdeutschland und Nordbayern, *Festschrift J. Werner*, MBVF 1/1, 1974, p. 247-291.
- KOLLER/DOSWALD 1996 H. KOLLER, C. DOSWALD, *Aquae Helveticae – Baden. Die Grabungen Baden Du Park 1987/88 und ABB 1988*. Veröffentlichungen der Gesellschaft Pro Vindonissa 13, 1996.
- KOSSACK 1962 G. KOSSACK, Frühe römische Fibeln aus dem Alpenvorland und ihre chronologische Bedeutung für die germanischen Kulturverhältnisse, Aus Bayerns Frühzeit. *Festschrift F. Wagner*, Schriftenreihe zum Bayerische Landesgeschichte 62, 1962, p. 125-137.
- KRÄMER 1957 W. KRÄMER, *Cambodunumforschungen 1953-I*, Materialhefte zur Bayerische Vorgeschichte 9, 1957.
- DE LAET et al. 1972 S. J. DE LAET et alii, *La nécropole gallo-romaine de Blicquy (Hainaut)*, Diss. Arch. Gandenses 14, Brugge, 1972).
- LEPAGE 1988 L. LEPAGE, Catalogue des fibules du Musée de Saint-Dizier, *Bulletin de la Société Archéologique Champenoise* 81, 1988, 2, p. 111-126.
- LERAT 1956 L. LERAT, *Les fibules gallo-romaines*, Catalogue des Collection Archéologique de Besançon 2, Annales Université Besançon, 2^e série, t. 1, fasc. 1, 1956.
- LERAT 1957 L. LERAT, *Les fibules gallo-romaines de Mandeuve*, Catalogue des Collection Archéologique de Montbéliard. Annales Litt. de Université de Besançon 16, 1957.
- LERAT 1979 L. LERAT, *Les fibules d'Alésia*, Bibliothèque pro Alesia 7, Semur en Auxois/Dijon, 1979.
- MAIER 1973 F. MAIER, Keltische Altertümer in Griechenland, *Germania* 51-2, 1973, p. 459-477.
- MACKRETH 1979 D. F. MACKRETH, Brooches, dans P. T. BIDWELL, The legionary Bath-House and Basilica and Forum at Exeter, *Exeter Archeological Reports*, Vol. I, p. 232-235.
- MAROVĚ 1961 I. MAROVĚ, Fibeln mit Inschrift vom Typus Aucissa in den archäologischen Museen von Zagreb, Zadar und Split, *Jb RGZM* 8, 1961, p. 106-120.
- MARTIN-KILCHER 1993 S. MARTIN-KILCHER, Römische Grabfunde als Quelle zur Trachtgeschichte im zirkumalpinen Raum, dans *Römerzeitliche Gräber als Quellen zu Religion, Bevölkerungsstruktur und Sozialgeschichte*, Mainz, 1993, p. 181-203.
- MASSART 1983 C. MASSART, Les fibules, dans R. BRULET, Braives gallo-romain II, *PHAAUCL* 37, 1983.
- MASSART 1993 C. MASSART, Les fibules, dans R. BRULET, Braives gallo-romain V, *PHAAUCL* 83, 1993.

- MEDIOLANUM 1988 *Mediolanum, une bourgade gallo-romaine*, Dijon, 1988.
- METZLER 1995 J. METZLER, *Das treverische Oppidum auf dem Titelberg* (G.-H. Luxemburg), 1995.
- MEYER 1960 E. MEYER, Die Bügelknopffibel, *Arbeits- und Forschungsberichte zur Sächsischen Bodendenkmalpflege* 8, 1960, p. 216-349.
- MEYSTRE 1996 C. MEYSTRE, Le mobilier en métal et en os, dans P. BLANC *et alii*, Recherches sur les quartiers nord-est d'Aventicum. Fouilles 1991-1995, *BPA* 37, (1995), p. 5-112.
- MITARD 1993 P.-H. MITARD, Le sanctuaire gallo-romain *Des Vaux-de-la-Celle* à Genainville (Val-d'Oise), Centre de Recherches Archéologiques du Vexin Français, Guiry-en-Vexin, 1993.
- MOREL *et al.* 1992 J. MOREL *et alii*, Un atelier de verrier du milieu du I^{er} siècle ap. J.-C. à Avenches, *AS*, 15-1, 1992, p. 2-17.
- MOTYKOVÁ-ŠNEIDROVA 1965 K. MOTYKOVÁ-ŠNEIDROVA, Zur Chronologie der ältesten römischen Kaiserzeit in Böhmen, *Berliner Jahrbuch für Vor- und Frühgeschichte* 5, 1965, p. 103-174.
- MÜLLER-BECK/ETTLINGER 1962 H. MÜLLER-BECK, E. ETTLINGER, Die Besiedlung der Engehalbinsel in Bern au Grund des Kenntnisstandes vom Februar des Jahres 1962, *BRGK* 43/44, 1962/63, p. 107-153.
- NOLL 1952 R. NOLL, Römerzeitliche Fibelinschriften, *Germania* 30, 1952, p. 395-399.
- PATEK 1942 E. PATEK, *Verbreitung und Herkunft der römischen Fibeltypen von Pannonien*, Dissertationes Pannoniae, Ser. II 19, 1942.
- PEŠKAŘ 1972 I. PEŠKAŘ, *Fibeln aus der römischen Kaiserzeit in Mähren*, Praha, 1972.
- PLANCK 1975 D. PLANCK, *Aræ Flavie I*, Forschungen und Berichte zur Vor- und Frühgeschichte in Baden-Württemberg 6, 1975.
- POLFER 1996 M. POLFER, *Das gallorömische Brandgräberfeld und der dazugehörige Verbrennungsplatz von Septfontaines-Déckt (Luxemburg)*, Dossiers d'Archeologie du Musée National d'Histoire et d'Art V, 1996.
- PRÖTTEL 1991 Ph. M. PRÖTTEL, Zur Chronologie der Zwiebelknopffibeln, *Jb RGZM* 35, 1988-1 (1991), p. 347-372.
- PYRGAŁA/TOMASZEWSKA 1985 J. PYRGAŁA, I. TOMASZEWSKA, Leontomorficzna zapinka gallo-rzymska z osady w Kofozëbiu, gm. Sochocin, woj. ciechanowskie, *Archeologia Polski* XXXI-2, 1985, p. 351-365.
- REY-VODOZ 1986 V. REY-VODOZ, Les fibules gallo-romaines de Martigny VS, *ASSPA* 69, 1986, p. 149-198.
- REY-VODOZ 1991 V. REY-VODOZ, Les fibules, dans D. CASTELLA, La nécropole gallo-romaine du Marais à Faoug (VD). Fouilles 1989-91, *BPA* 33, 1991, p. 47-104.
- REY-VODOZ 1998 V. REY-VODOZ, Les fibules, dans *Beiträge zum römischen Oberwinterthur-Vitudurum 8. Ausgrabungen im Unteren Bühl*, Monographien der Kantonsarchäologie Zürich 30, p. 11-62, p. 121-122, pl. 1-18.
- RIECKHOFF 1975 S. RIECKHOFF, Münzen und Fibeln aus dem Vicus des Kastells Hüfingen (Schwarzwald-Baar-Kreis), *SJb* 32, 1975, p. 5-104.
- RIECKHOFF-PAULI 1977 S. RIECKHOFF-PAULI, Die Fibeln aus dem Vicus von Sulz am Neckar, *SJb* 34, 1977, p. 5-28.
- RIHA 1979 E. RIHA, *Die römischen Fibeln aus Augst und Kaiseraugst*, FiA 3, Augst, 1979.
- RIHA 1994 E. RIHA, *Die römischen Fibeln aus Augst und Kaiseraugst. Die Neufunde seit 1975*, FiA 18, Augst, 1994.
- RITTERLING 1913 E. RITTERLING, *Das frühromische Lager bei Hofheim im Taunus*, Nassauische Annalen 40, 1912.
- VAN DER ROEST 1990 J. VAN DER ROEST, Die römische Fibeln von «De Horden», *Berichten van de Rijksdienst voor Outhedkundig Bodemonderzoek* 38, 1988, p. 141-202.
- RYCHNER-FARAGGI 1998 A.-M. RYCHNER-FARAGGI, Avenches VD-*En Chaplix*, structures et mobilier d'un site du Bronze final et du Hallstatt ancien, *ASSPA* 81, 1998, p. 23-38.
- SCHLEIERMACHER 1972 W. SCHLEIERMACHER, *Cambodunum-Kempen, eine Römerstadt im Allgäu*, Bonn 1972.
- SEDLMAYER 1995 H. SEDLMAYER, *Die römische Fibeln von Wels*, Sonderreihe zum Jahrbuch des Musealvereines Wels, Band 4.
- SIEGFRIED-WEISS 1991 A. SIEGFRIED-WEISS, Funde aus Bronze, Bein, Ton, Stein und anderen Materialien, dans A. HOCHUL-GYSEL *et alii*, *Chur in römischer Zeit 2, Areal Markthallenplatz. Historischer Überblick*, Antiqua 19 (Basel 1991).
- SIMON 1977 H.-G. SIMON, Die Funde aus dem Bereich der Sumpfbücke bei Bickenbach (Kreis Darmstadt), *SJb* 34, 1977, p. 42-77.
- STIGLITZ SINE H. STIGLITZ, *Das Auxiliarkastell von Carnuntum*.
- STRIEWE 1996 K. STRIEWE, *Studien zur Naheimer Fibel und ähnlichen Formen der Spätlatènezeit*, Internationale Archäologie 29, Espelkamp, 1996.
- THILL 1969 G. THILL, Fibeln vom Titelberg aus den Beständen des Luxemburger Museums, *Trierer Zeitschrift* 32, 1969, p. 133-171.
- THOMAS 1966 S. THOMAS, Die provinzialrömische Scheibenfibeln der römischen Kaiserzeit im freien Germanien, *Berliner Jahrbuch für Vor- und Frühgeschichte* 6, 1966, p. 119-178.
- TOLL 1949 N. P. TOLL, Fibulae, dans *The Excavations in Dura-Europos, Final Report 4.4*, New Haven, 1949, p. 45-69.
- ULBERT 1959 G. ULBERT, *Die Donau-Kastelle Aislingen und Burghöfe*. Lf 1, Berlin, 1959.

- ULBERT 1969 G. ULBERT, *Das frühromische Kastell Rheingönheim*. Lf 9, Berlin, 1969.
- ULBERT 1984 G. ULBERT, *Cáceres el Viejo. Ein spätrepublikanisches Legionslager in Spanisch-Extramadura*, Madrider Beiträge, Band 11, 1984.
- VÖLLING 1995 T. VÖLLING, Studien zu Fibelformen der jüngeren vorrömischen Eisenzeit und ältesten römischen Kaiserzeit, *BRGK* 75, 1994, p. 147-282.
- WALKE 1965 N. WALKE, *Das römische Donaukastell Straubing-Sorviodurum*, Lf 3, 1965.
- WERNER 1955 J. WERNER, Die Nauheimer Fibel, *Jb RGZM* 2, 1955, p. 170-195.
- WIELOWIEJSKI 1970 J. WIELOWIEJSKI, *Kontakty Noricum i Panonii z ludami północnymi*. Wrocław-Warszawa-Kraków, 1970.

Pl. 1. Tableau typologique des fibules

Groupes 1-9

Crédit des illustrations : Echelle 1:2 environ

- Type
 1.0 – Riv Vuono 1998, tableau typologique, type 1.0.
 1.5 – Ettusaia 1973, pl. 3, n° 13.
 1.14 – Fibule n° 18 de notre catalogue.
 1.15 – Vuono 1995, fig. 161.
 2.9 – Fibule n° 34 de notre catalogue.
 2.11 – Fibule n° 35 de notre catalogue.
 2.17 – Fibule n° 37 de notre catalogue.
 3.9 – Fibule n° 39 de notre catalogue.
 3.23 – Fibule n° 42 de notre catalogue.
 4.6 – Guiss 1975, pl. 13, n° 38.
 5.0 – Riv Vuono 1998, tableau typologique, type 5.0.
 5.5 – Fibule n° 133 de notre catalogue.
 5.18 – Riv 1994, Typensatz 5.18.
 6.4 – Ettusaia 1973, Typensatz B, n° 56.
 6.5 – Ettusaia 1973, Typensatz B, n° 57.
 7.19 – Guiss 1975, pl. 12, n° 29.
 7.27 – Guiss 1975, pl. 12, n° 33.
 9.1 – Riv 1994, Typensatz.

Tous les autres types sont tirés de Riv 1979, tableau typologique.
 Réalisation Madeleine Aubert, MRA.

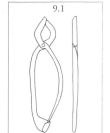
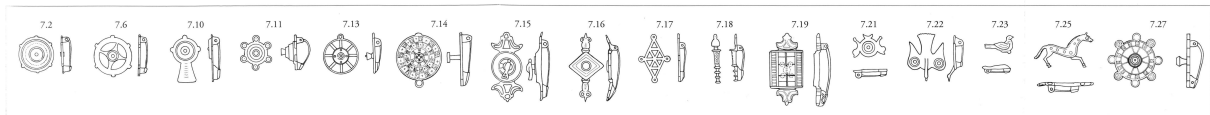
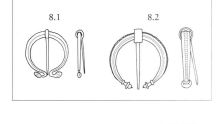
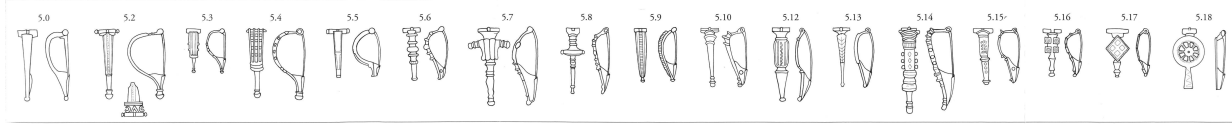
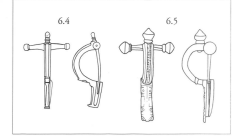
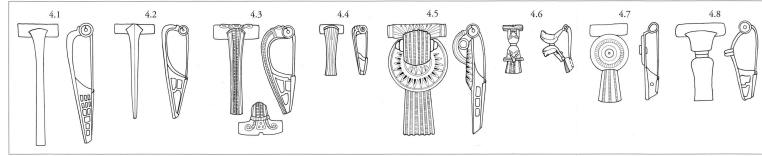
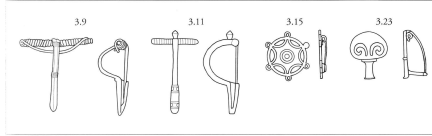
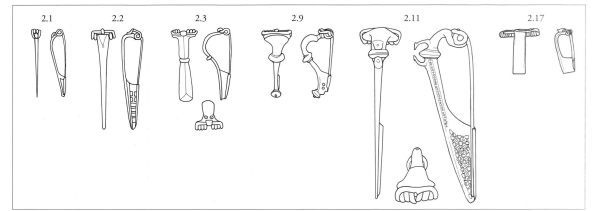
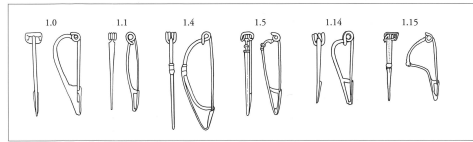

Pl. 1. Tableau typologique des fibules

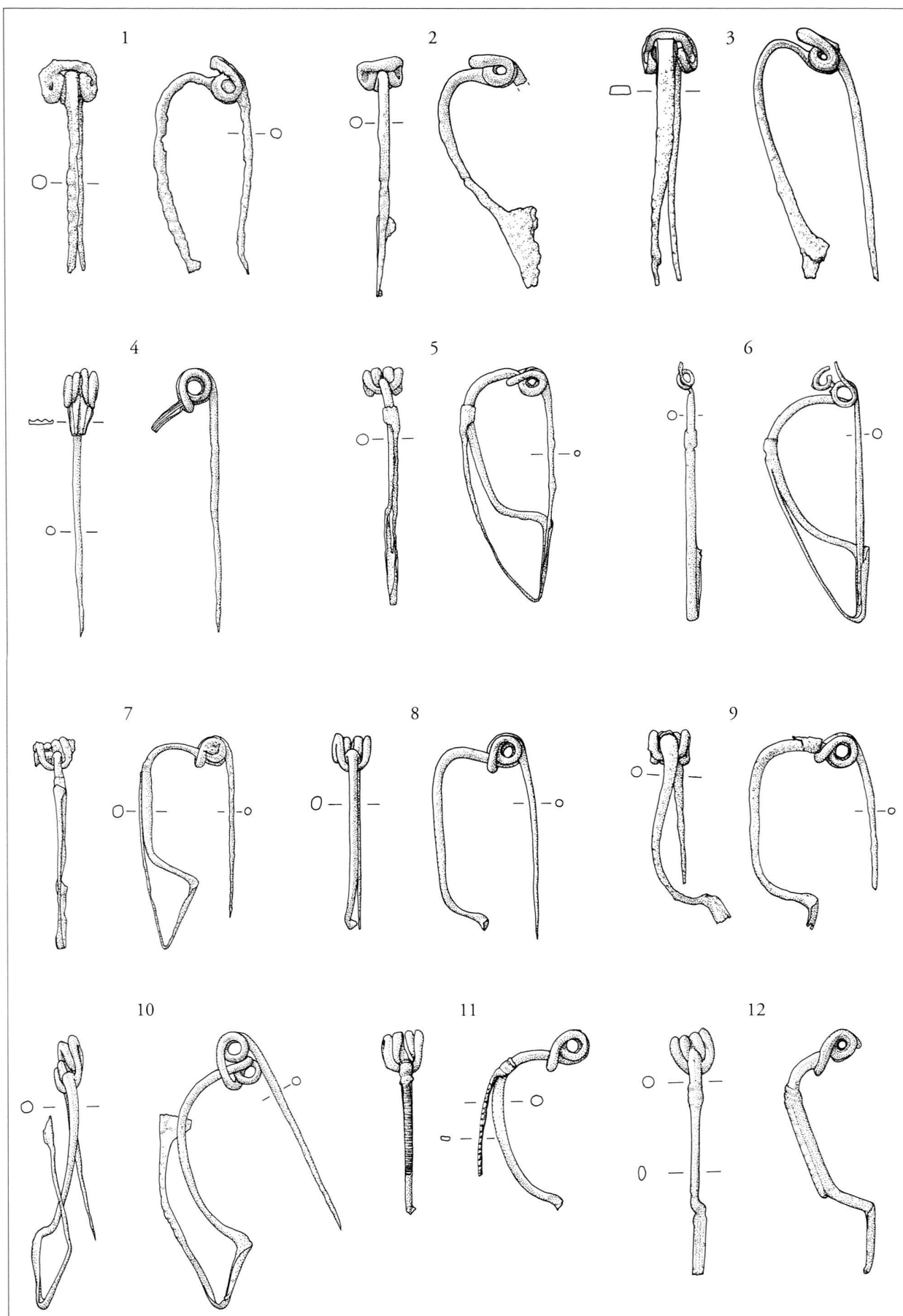

Pl. 2. Fibules cat. n^{os} 1-12

Echelle 2:3

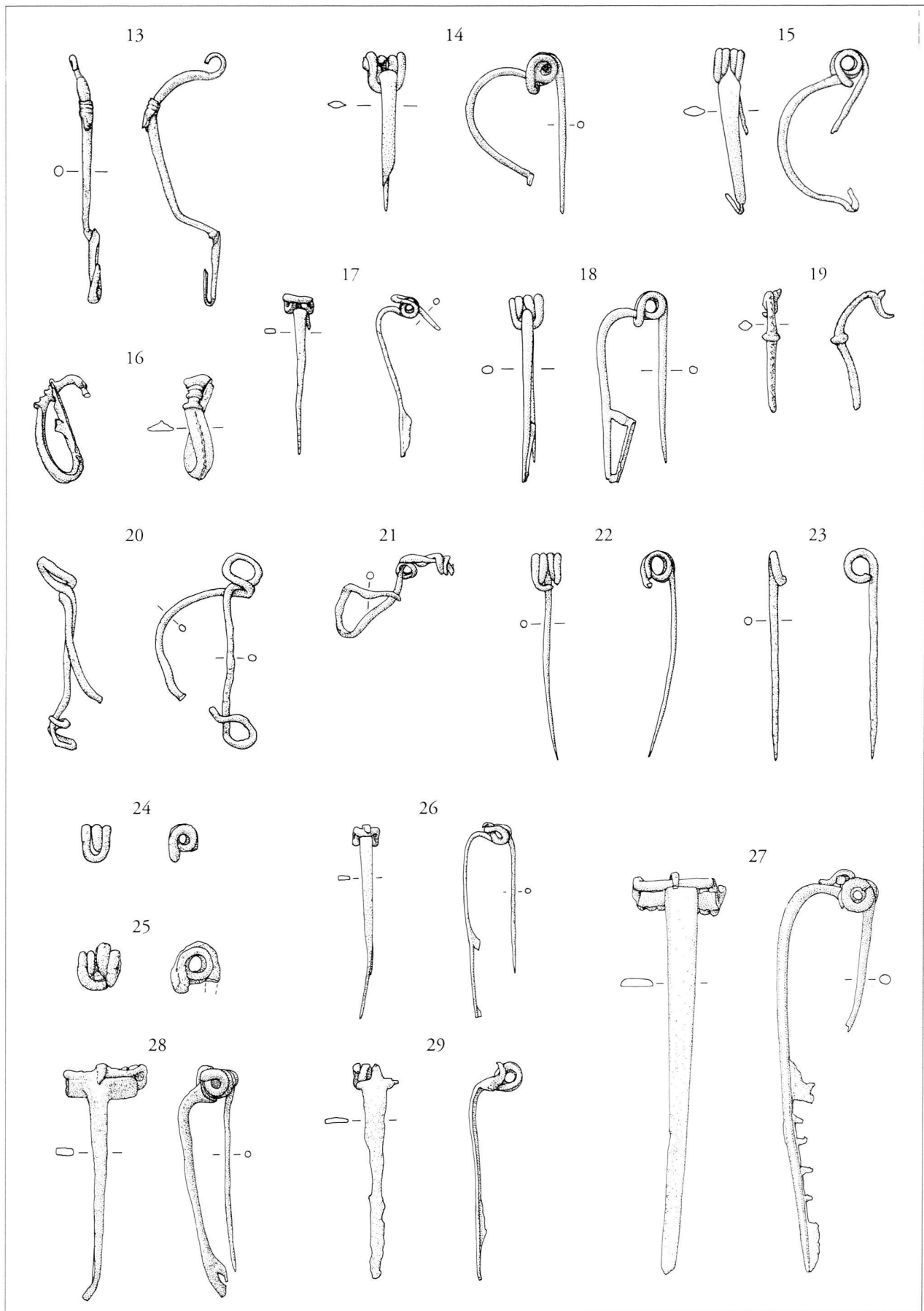

Pl. 3. Fibules cat. nos 13-29

Echelle 2:3

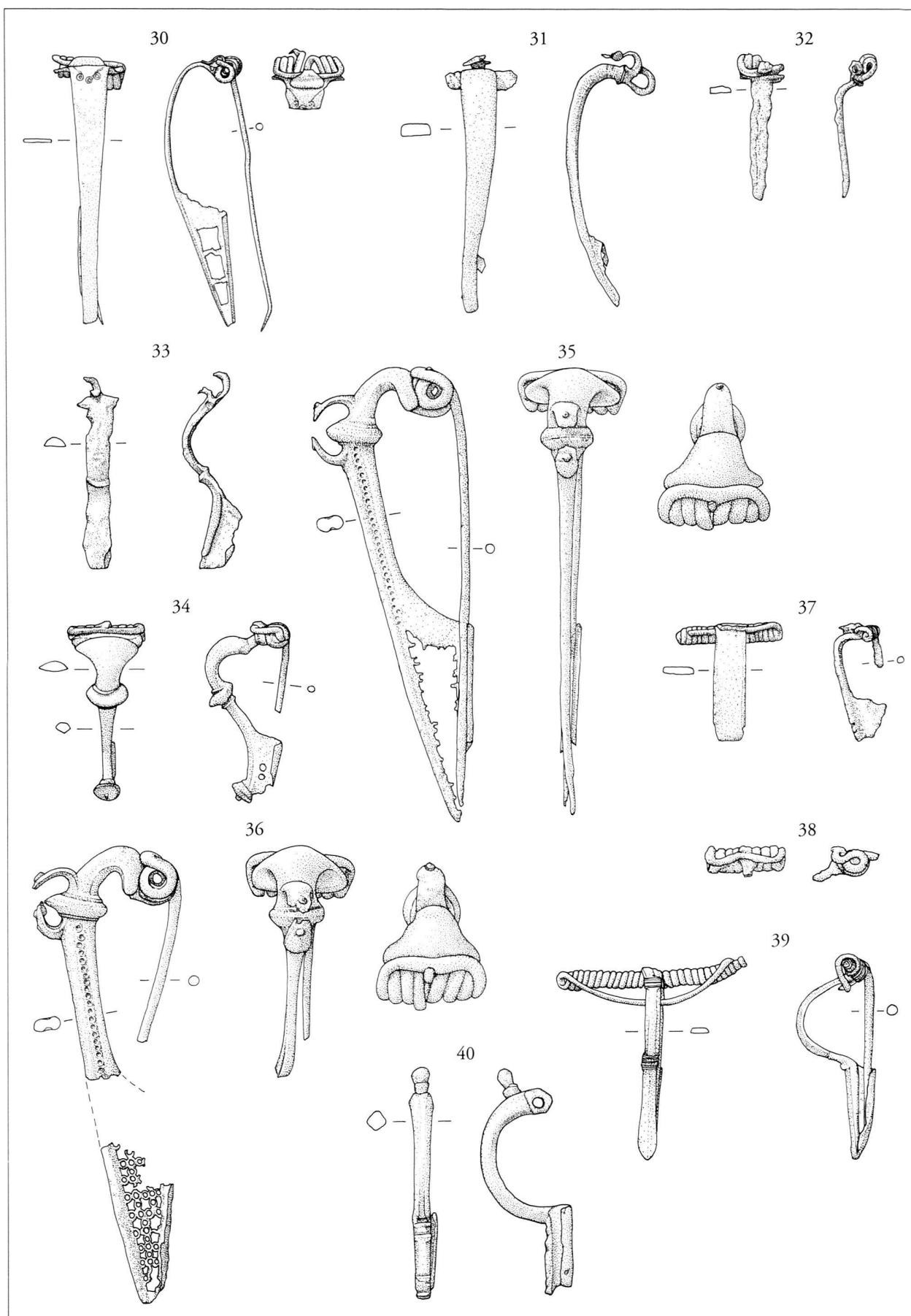

Pl. 4. Fibules cat. n^{os} 30-40

Echelle 2:3

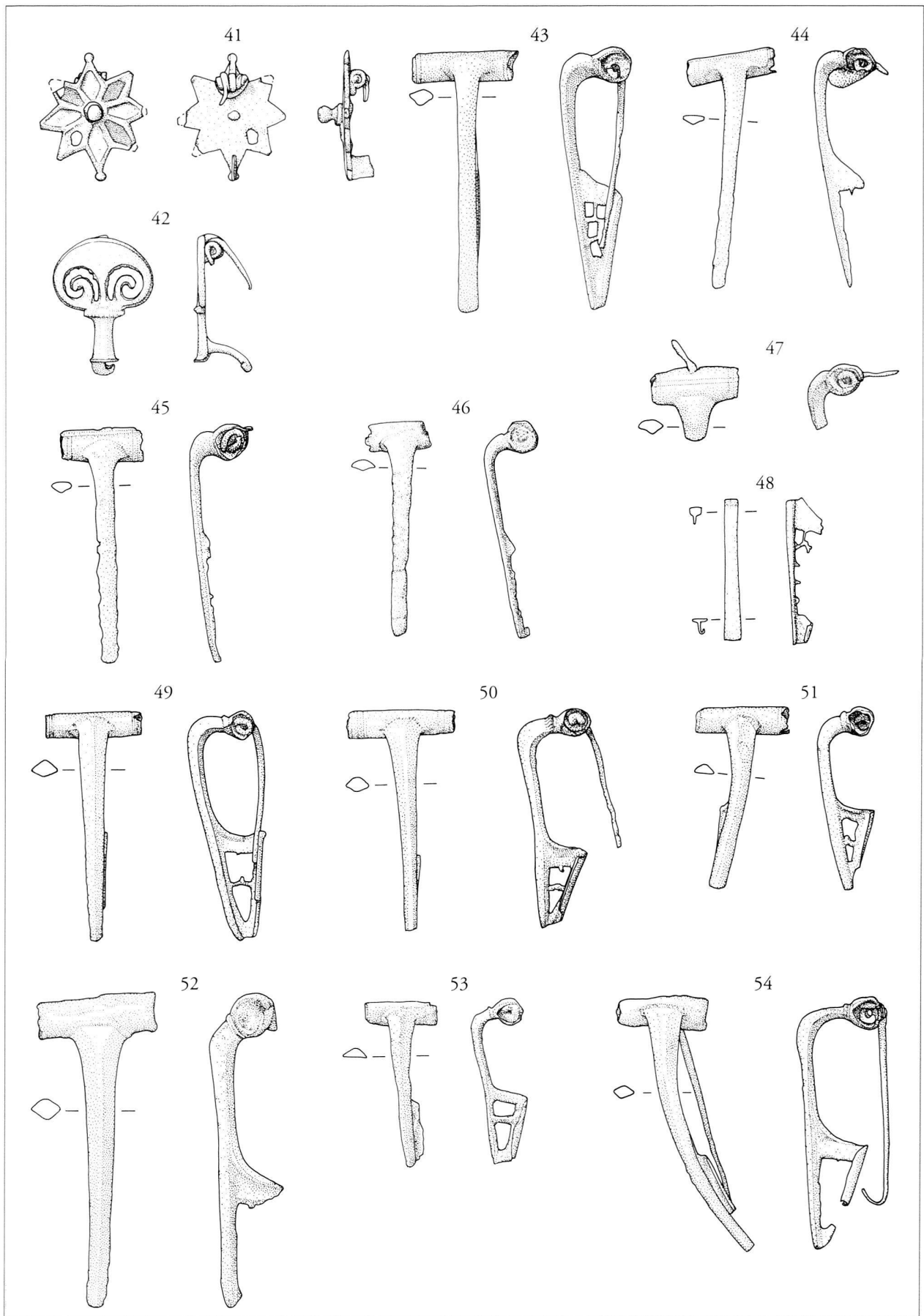

Pl. 5. Fibules cat. n^{os} 41-54

Echelle 2:3

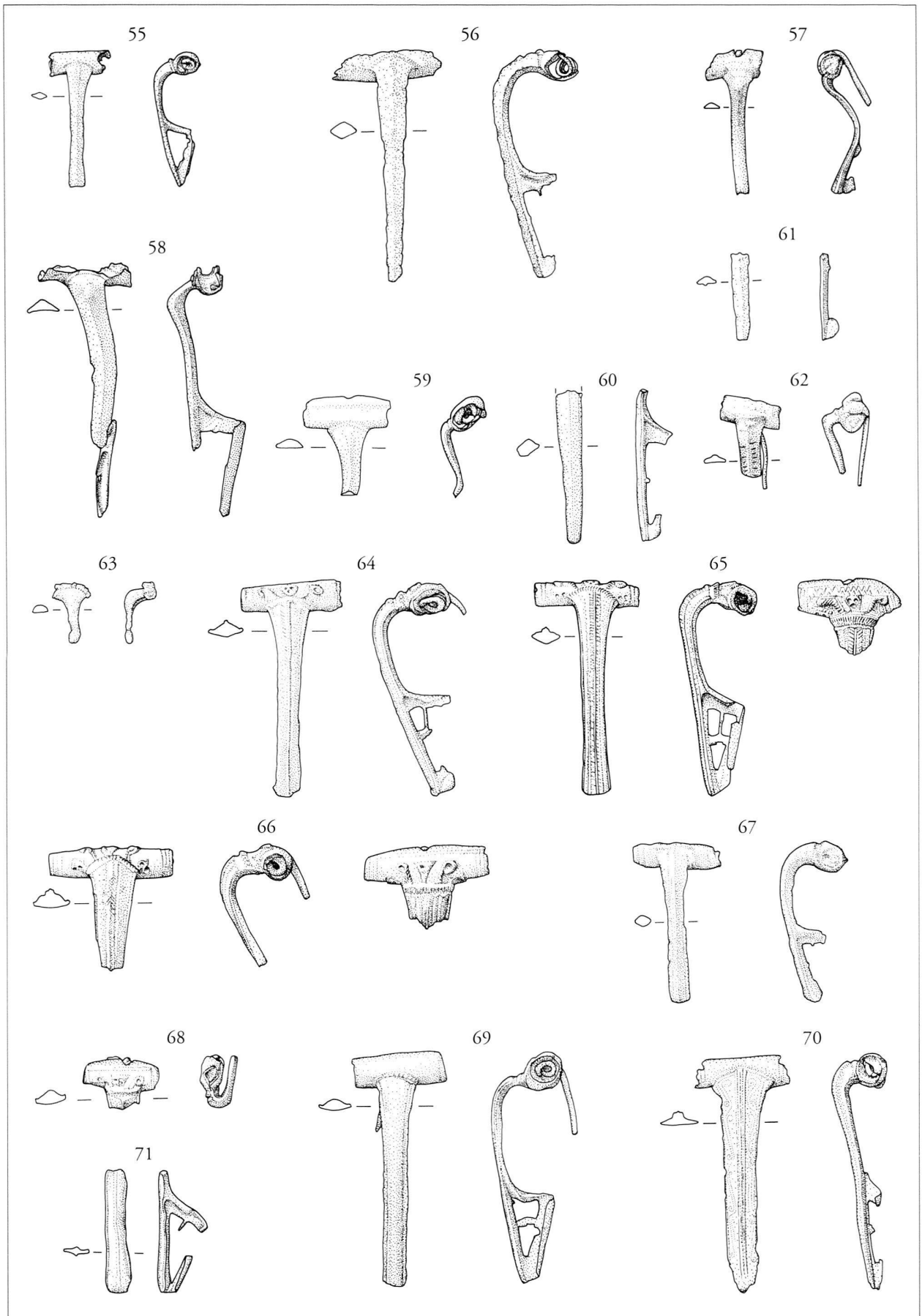

Pl. 6. Fibules cat. n^{os} 55-71

Echelle 2:3

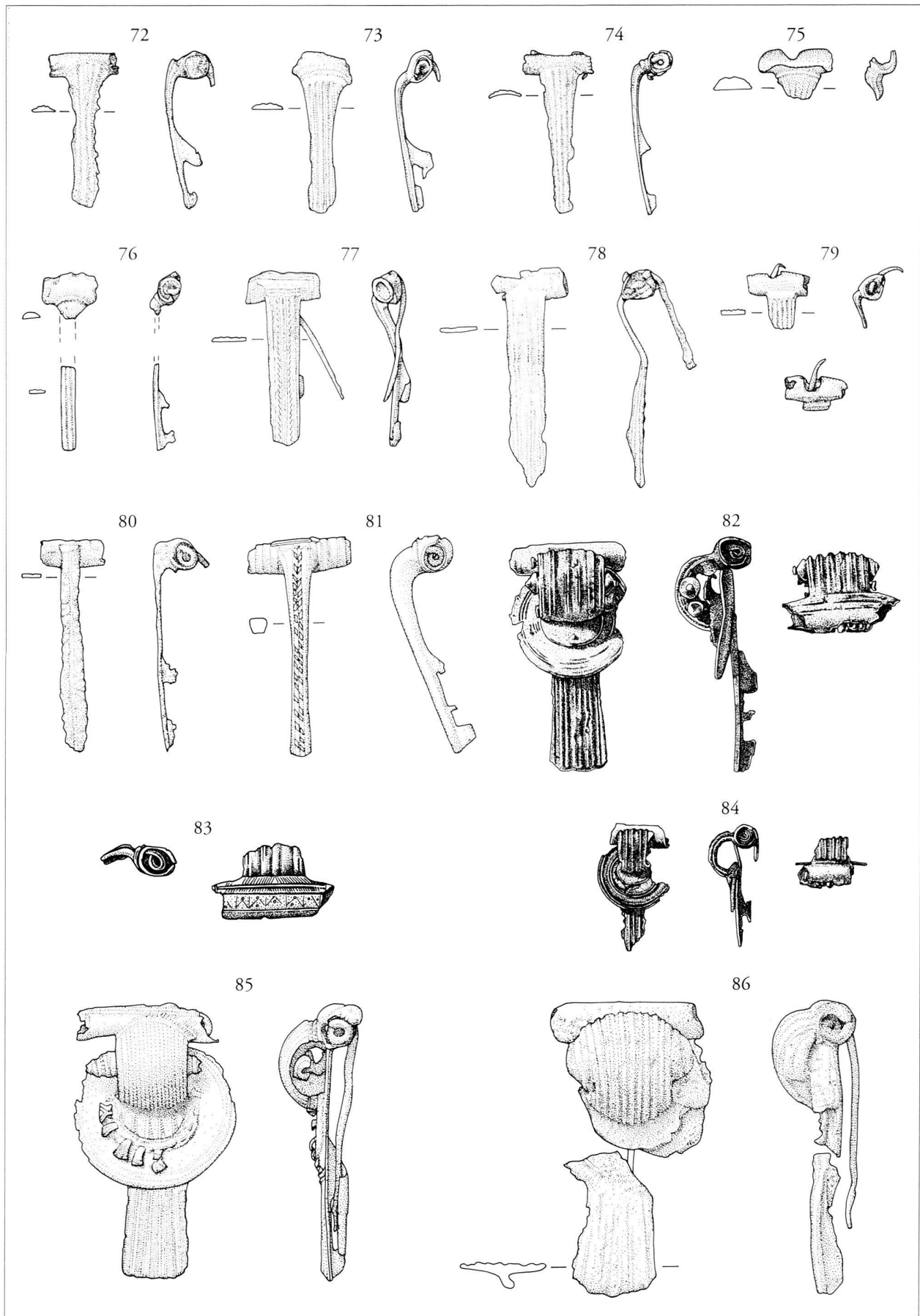

Pl. 7. Fibules cat. n^{os} 72-86. Cat. n^{os} 82-84: dessins Archéodunum SA, Gollion

Echelle 2:3



Pl. 8. Fibules cat. n^{os} 87-107

Echelle 2:3

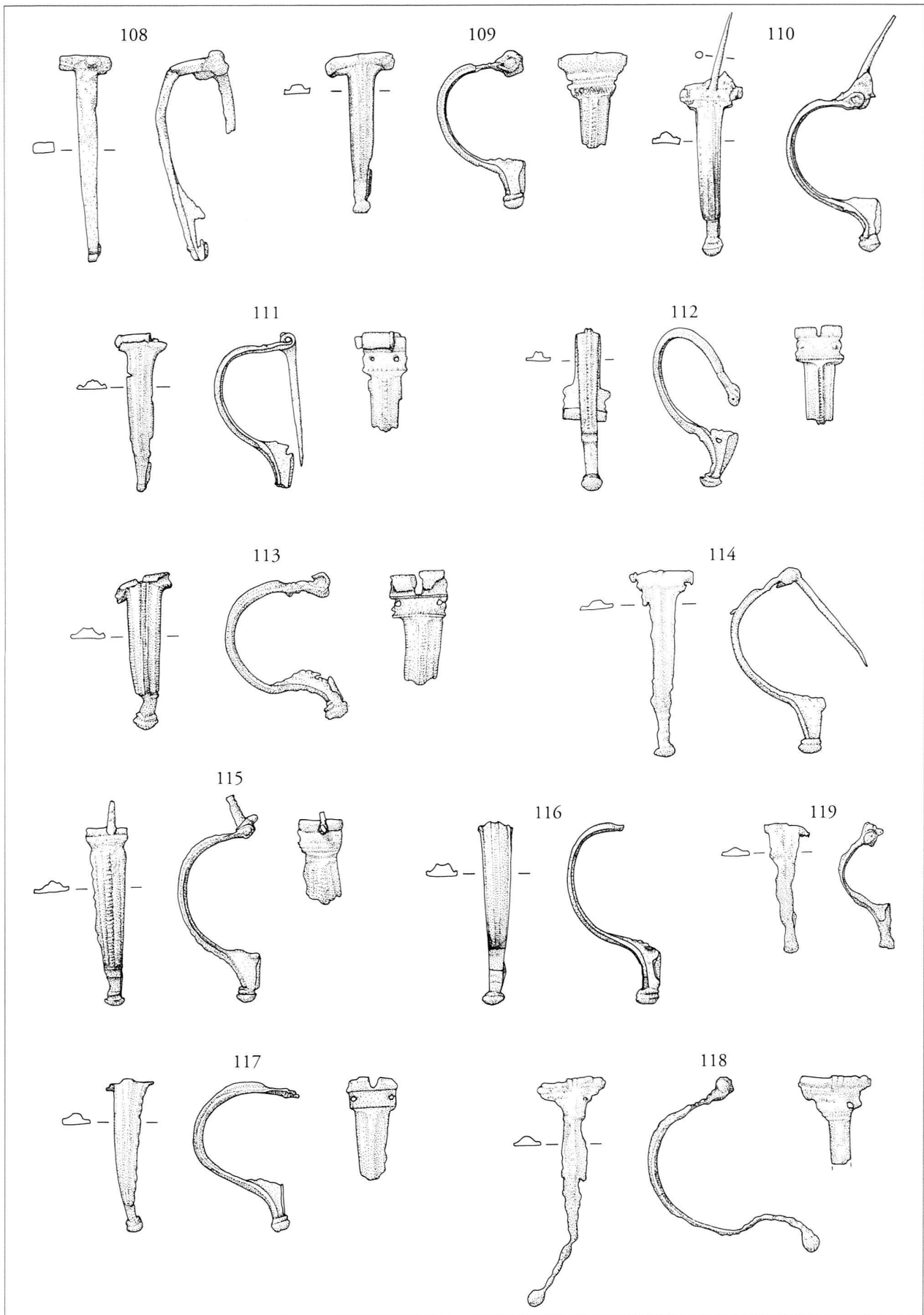

Pl. 9. Fibules cat. n^{os} 108-119

Echelle 2:3

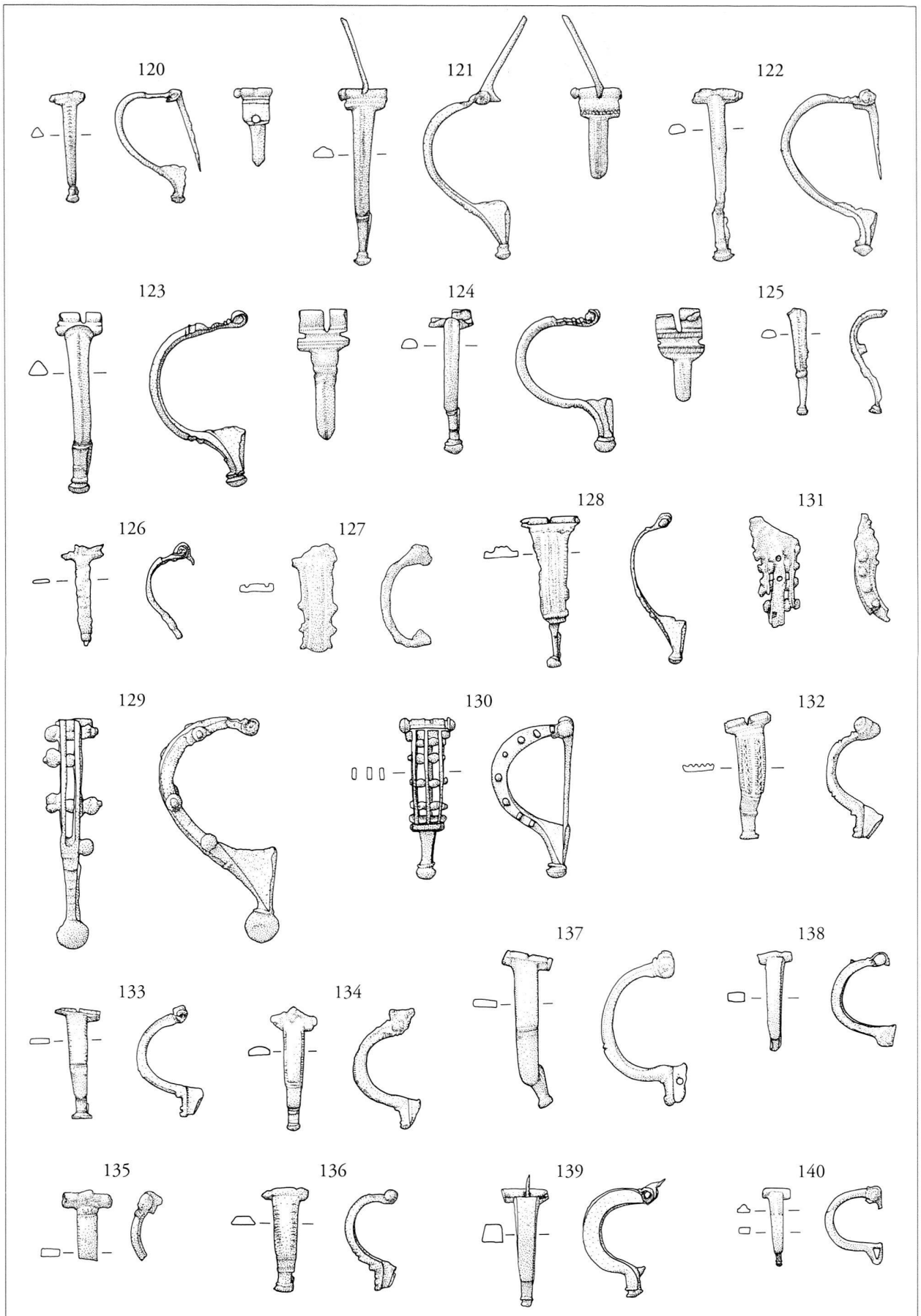

Pl. 10. Fibules cat. n^{os} 120-140

Echelle 2:3

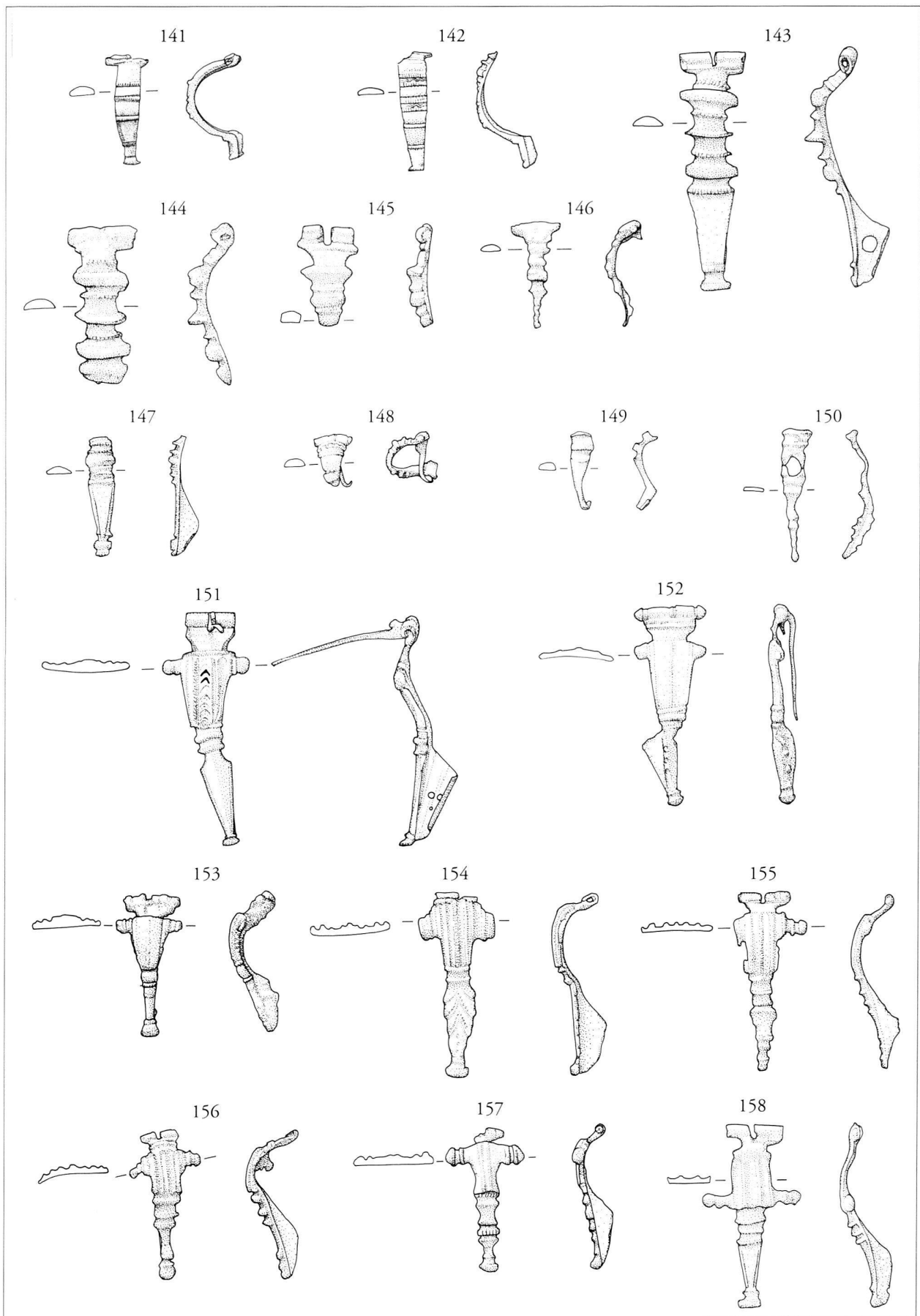

Pl. 11. Fibules cat. n^{os} 141-158

Echelle 2:3

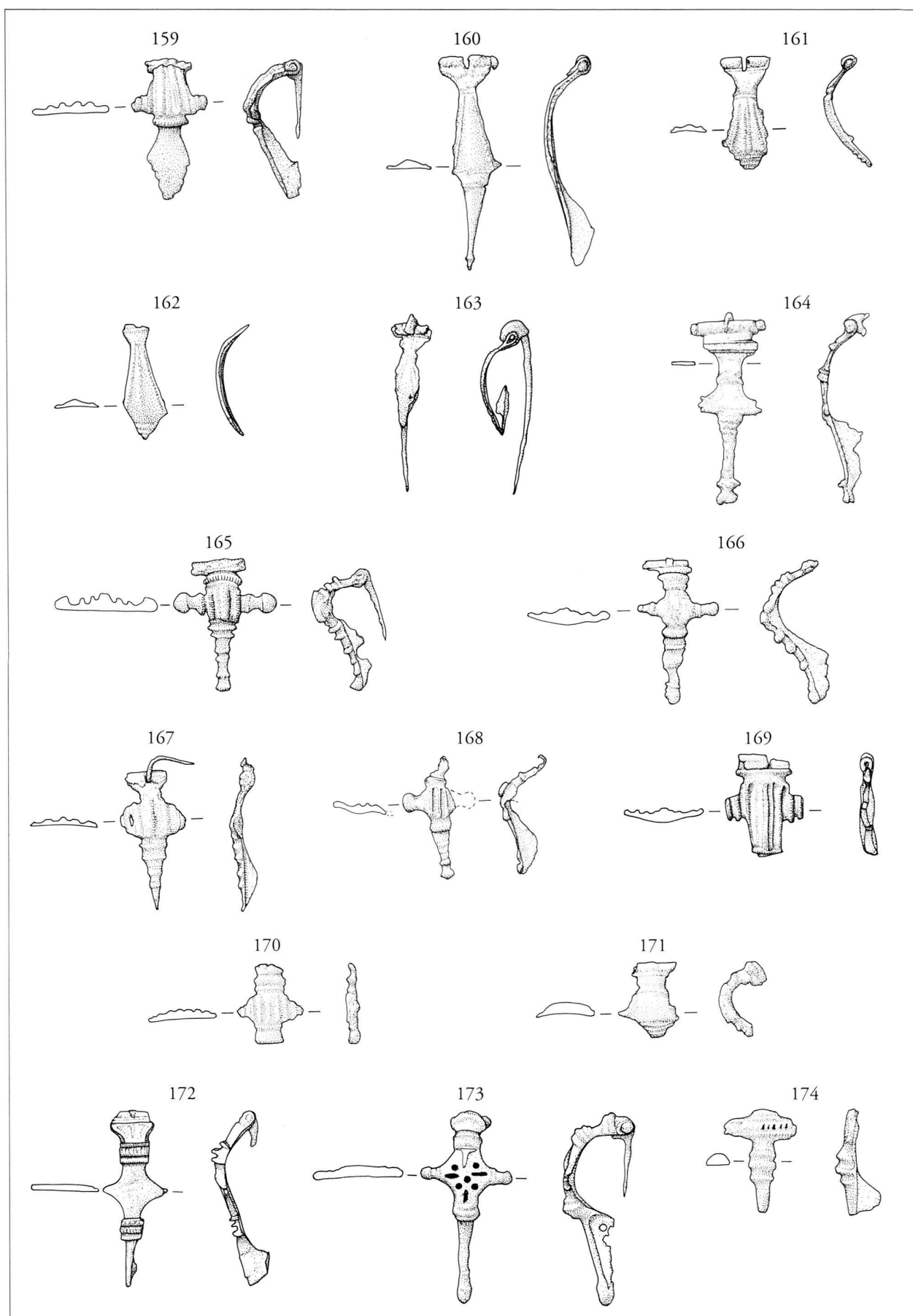

Pl. 12. *Fibules cat. n°s 159-174*

Echelle 2:3

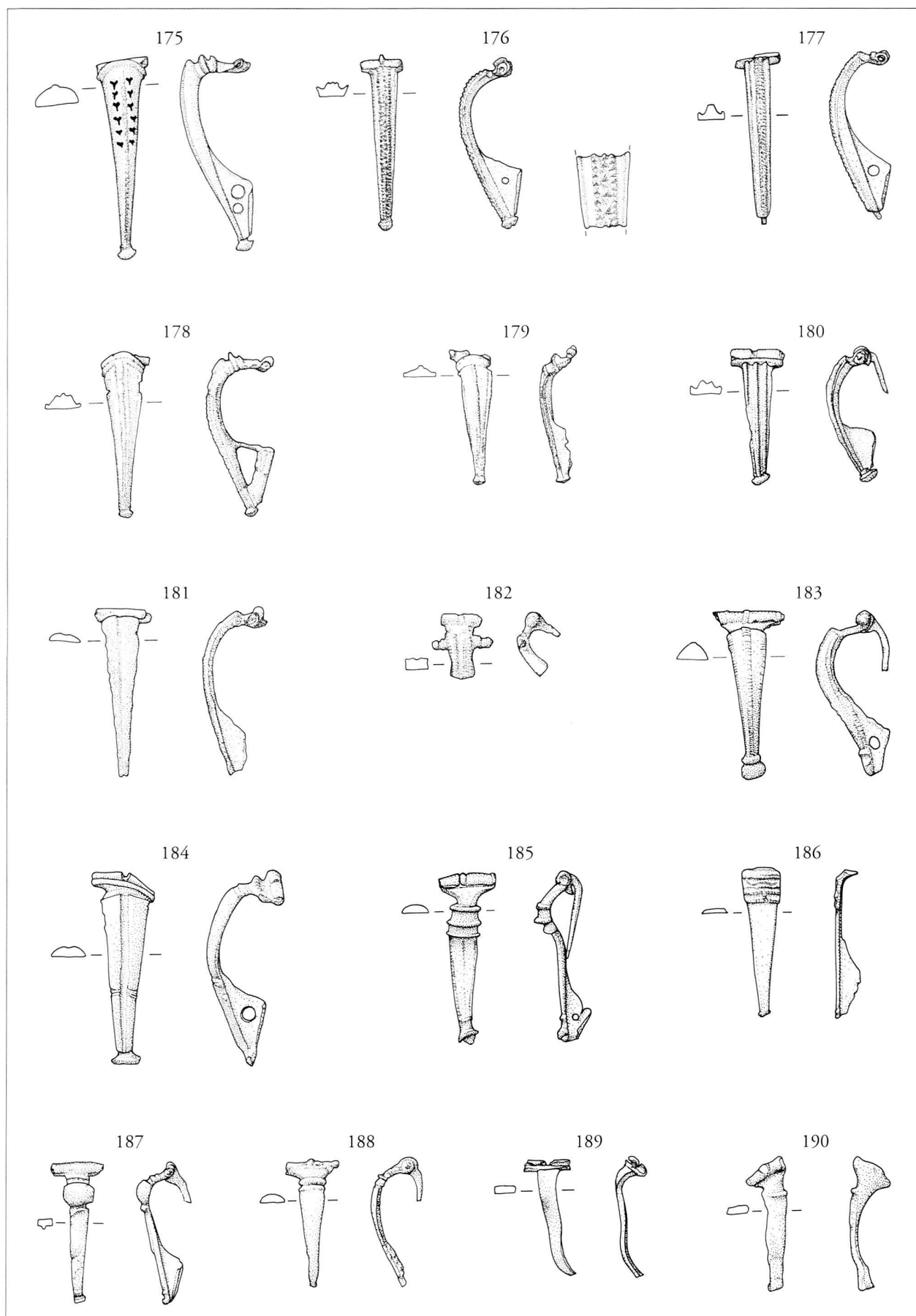

Pl. 13. Fibules cat. n^{os} 175-190. Détail cat. n^o 176: échelle 1,33:1

Echelle 2:3

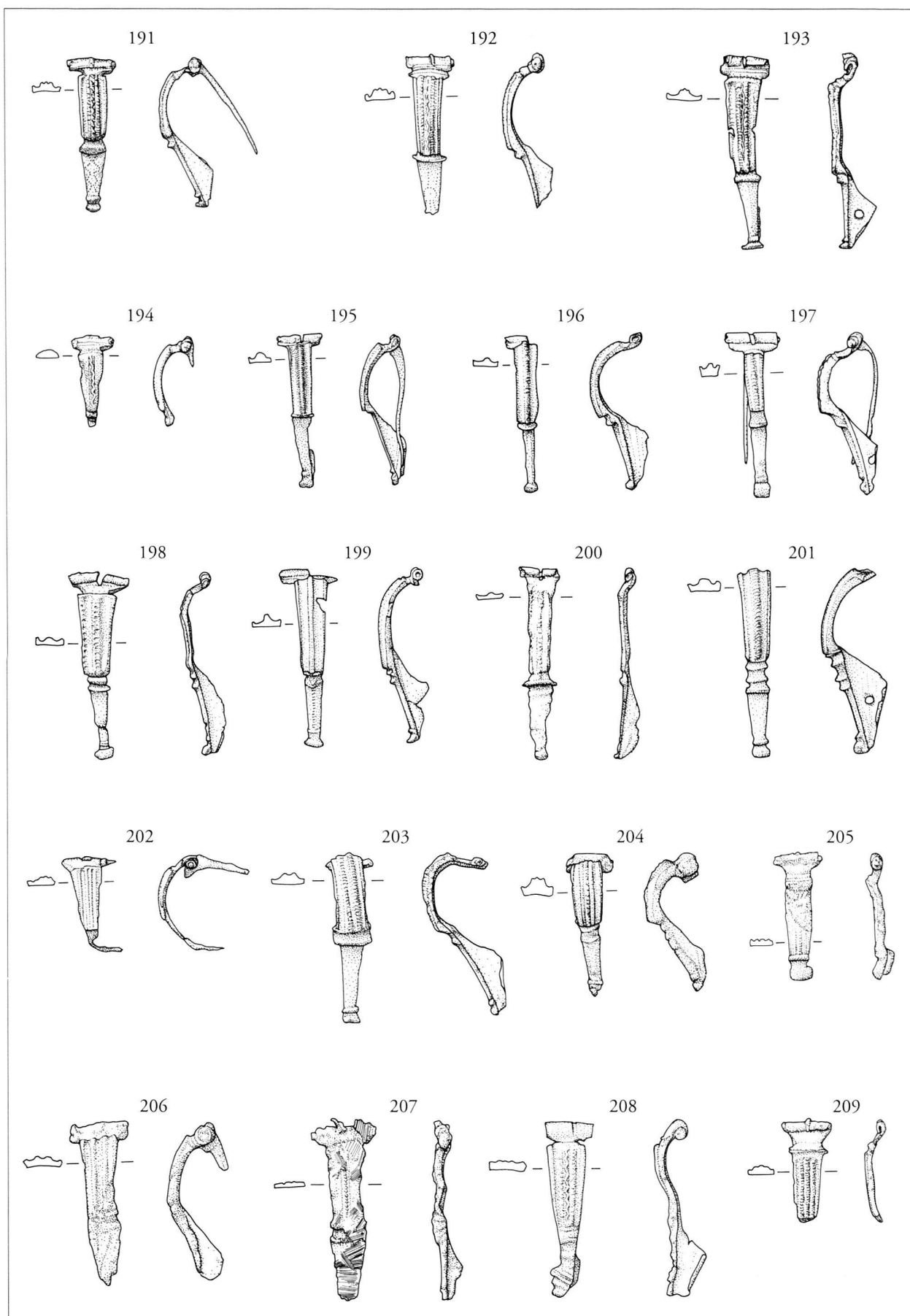

Pl. 14. *Fibules cat. n^{os} 191-209*

Echelle 2:3

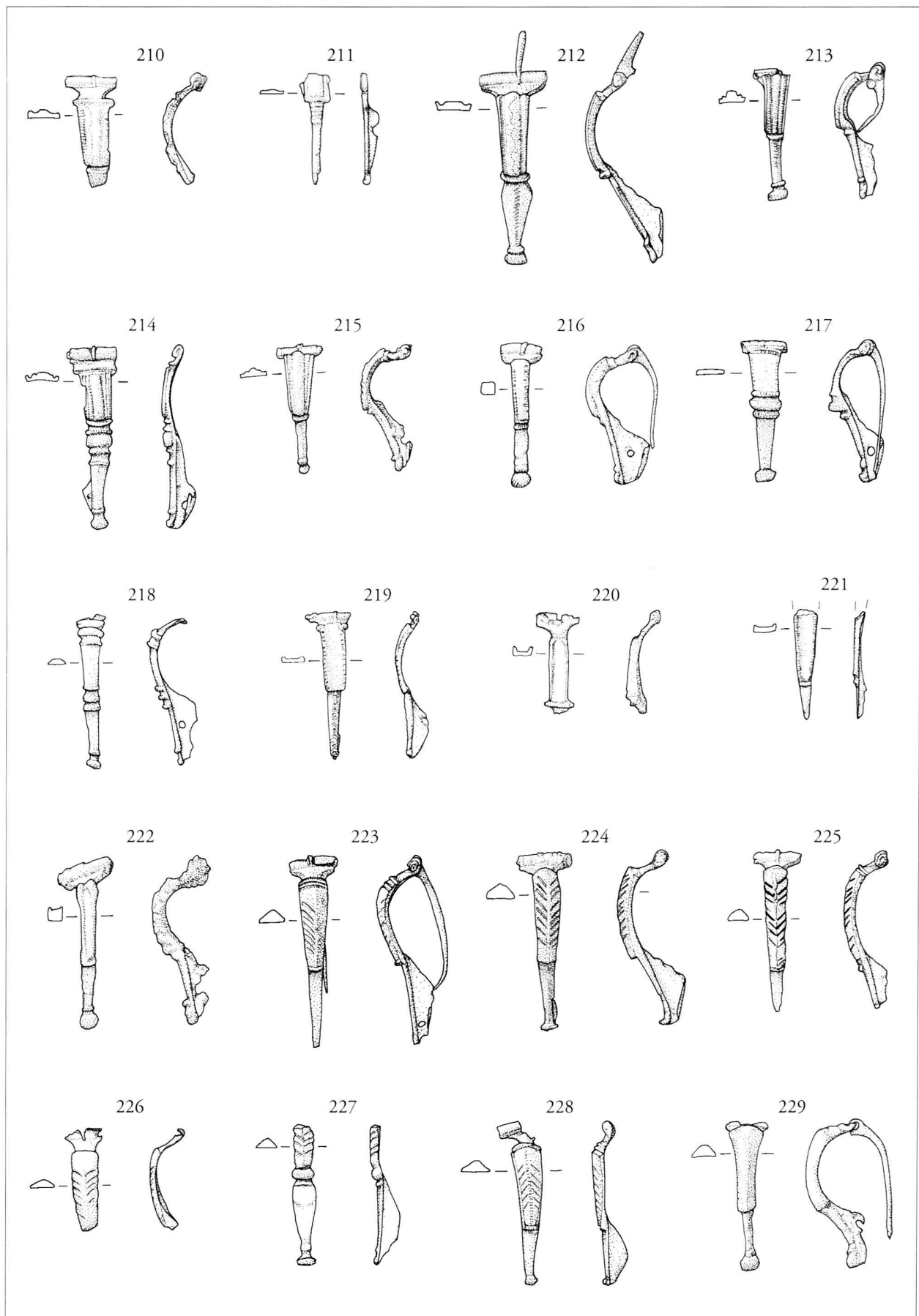

Pl. 15. Fibules cat. n^{os} 210-229

Echelle 2:3

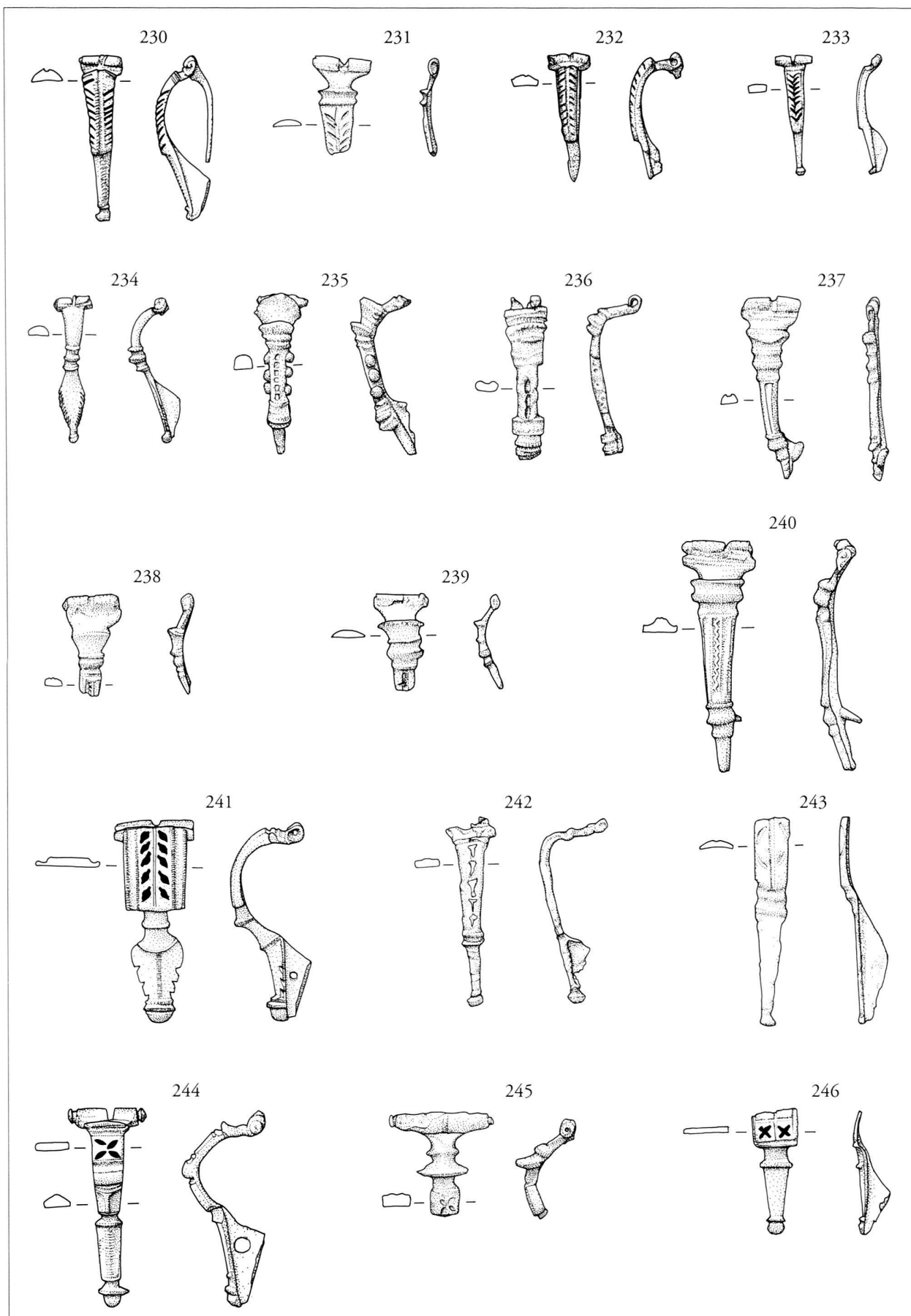

Pl. 16. Fibules cat. n^{os} 230-246

Echelle 2:3

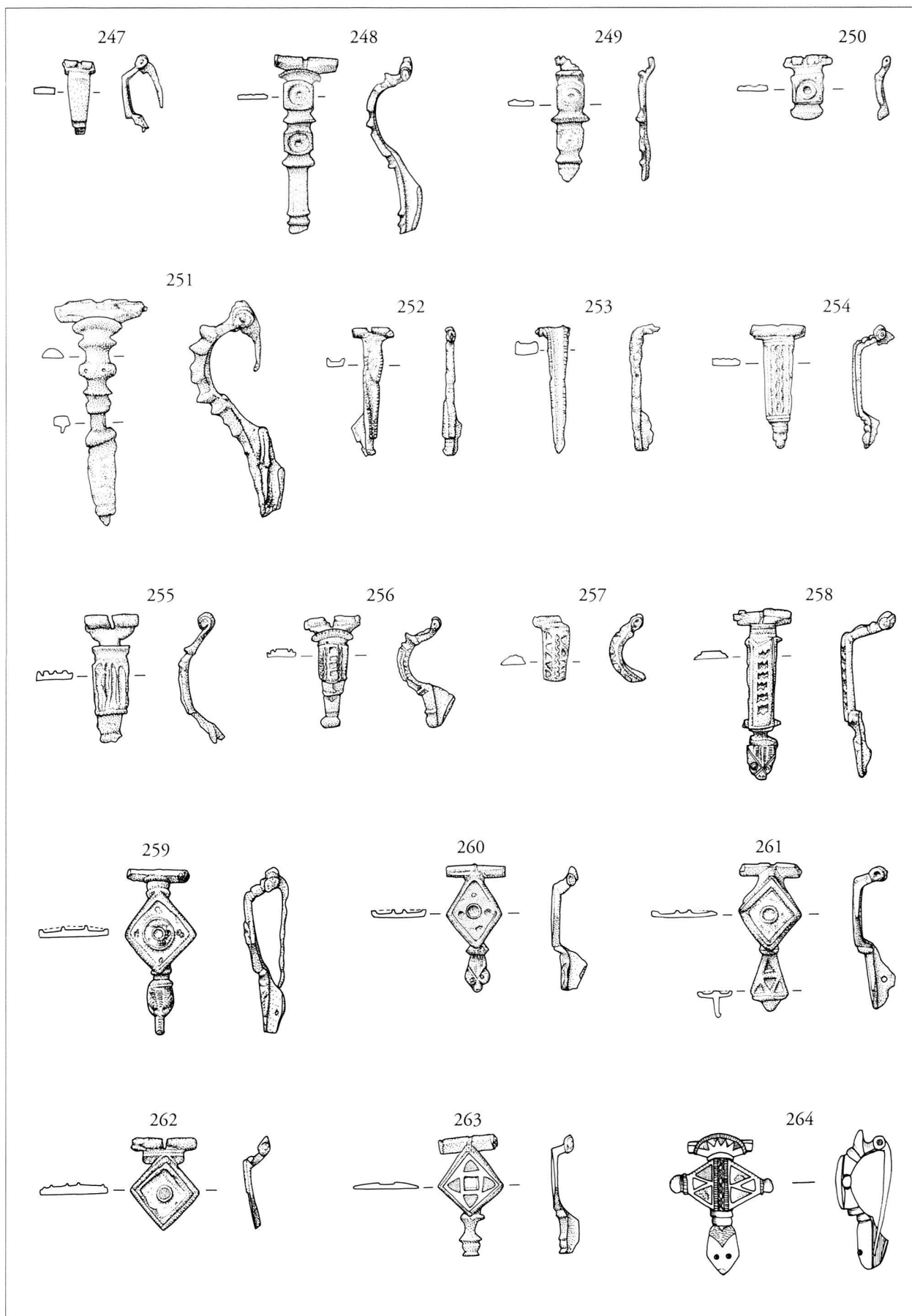

Pl. 17. Fibules cat. n^{os} 247-264. Cat. n^o 264: dessin M. Guisan

Echelle 2:3

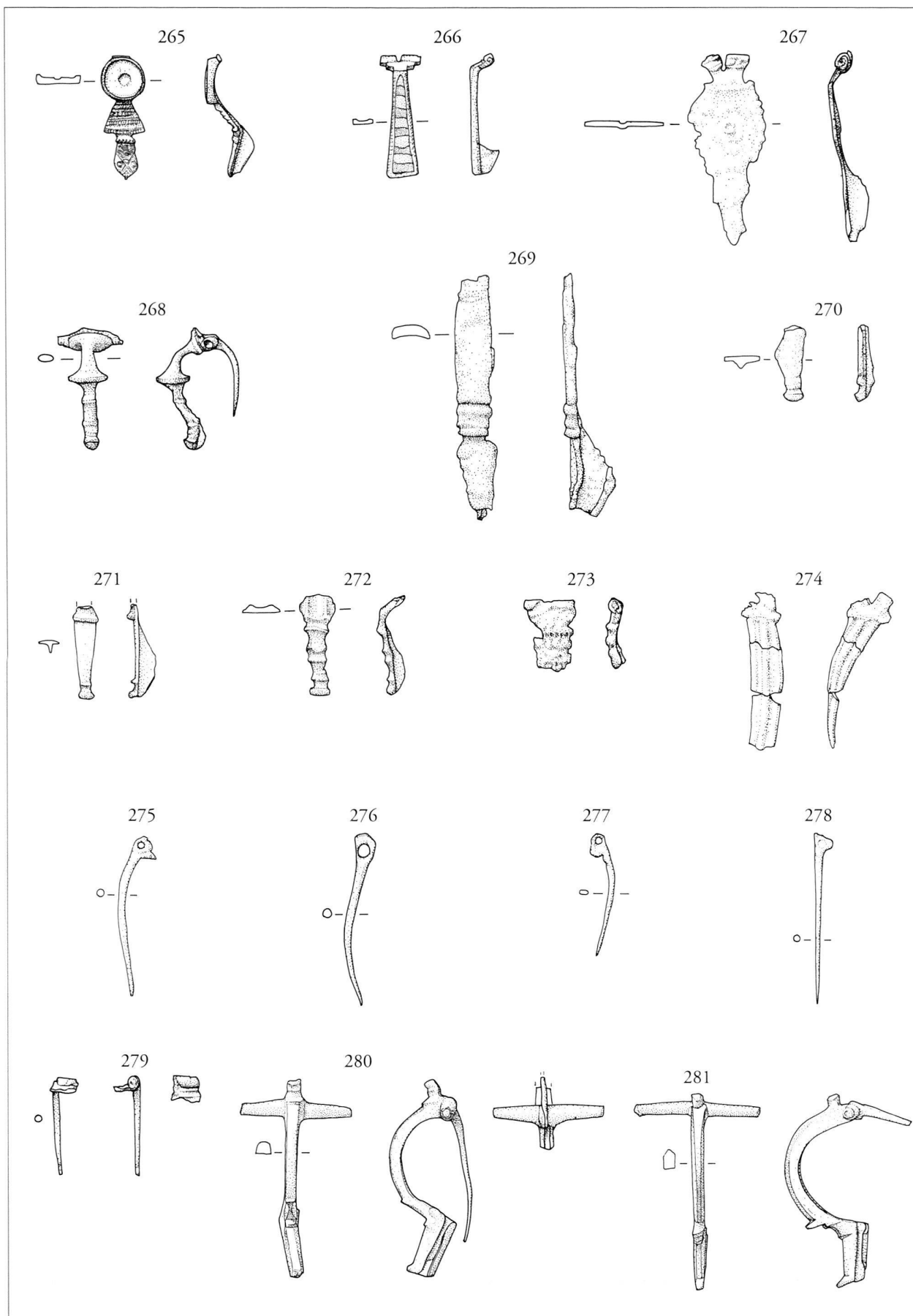

Pl. 18. Fibules cat. n^{os} 265-281

Echelle 2:3

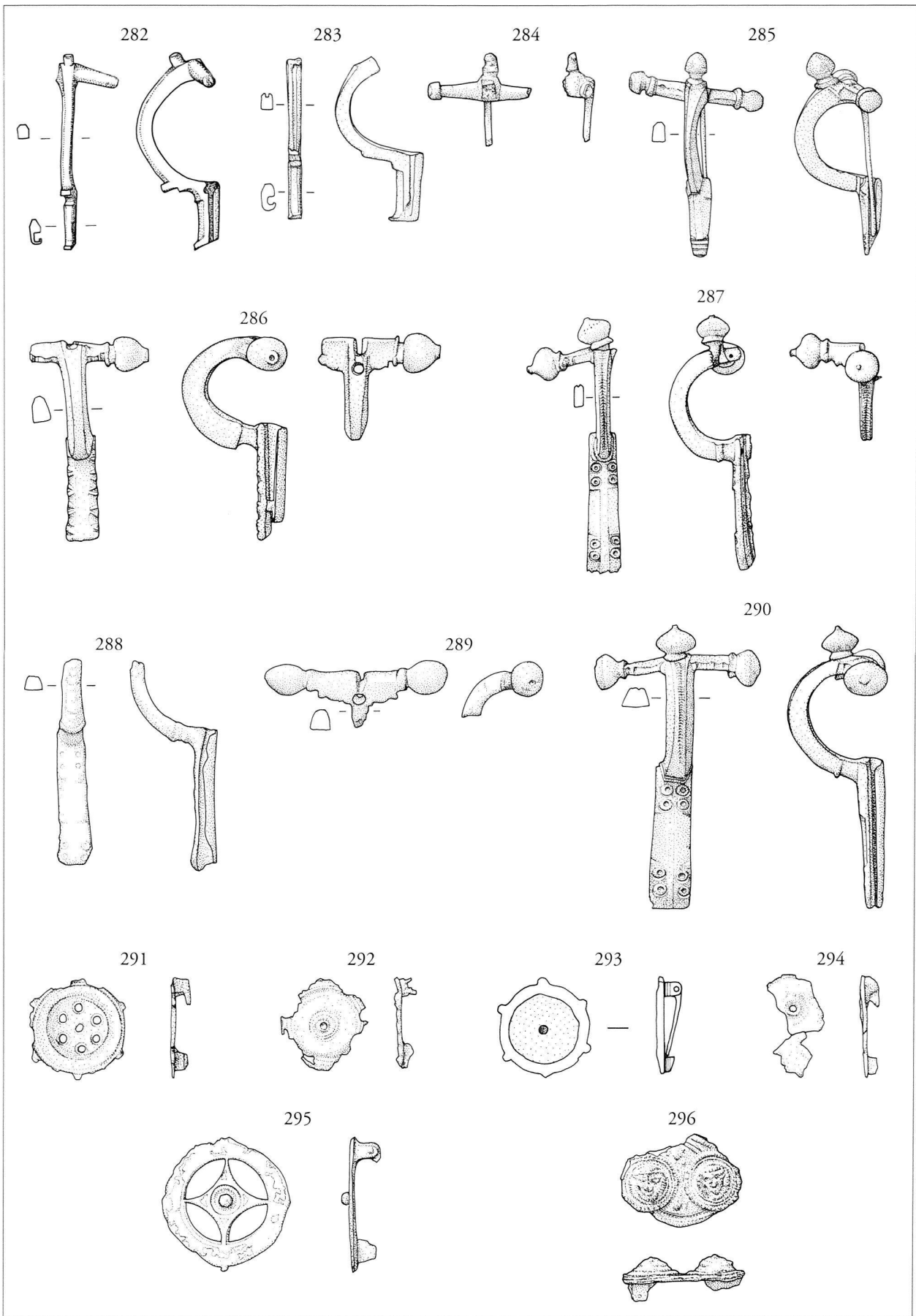

Pl. 19. Fibules cat. n^{os} 282-296. Cat. n^o 282: dessin M. Aubert, MRA. Cat. n^o 293: dessin M. Guisan

Echelle 2:3

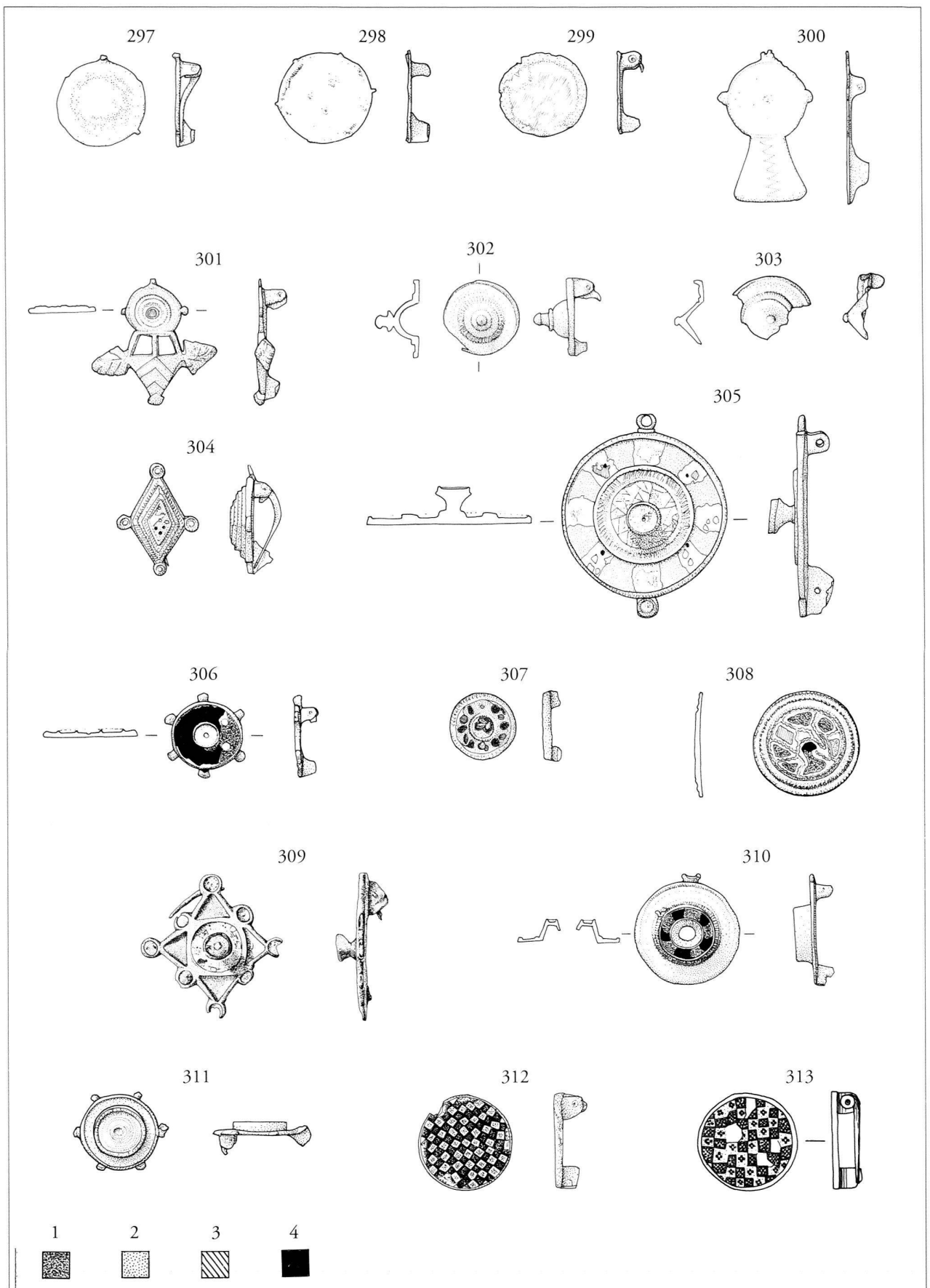

Pl. 20. Fibules cat. n^{os} 297-313. 1: émail vert. 2: émail blanc. 3: émail bleu. 4: émail rouge ou niello. Cat. n^o 309: dessin Archéodunum SA, Gollion. Cat. n^o 313: dessin M. Guisan
Echelle 2:3

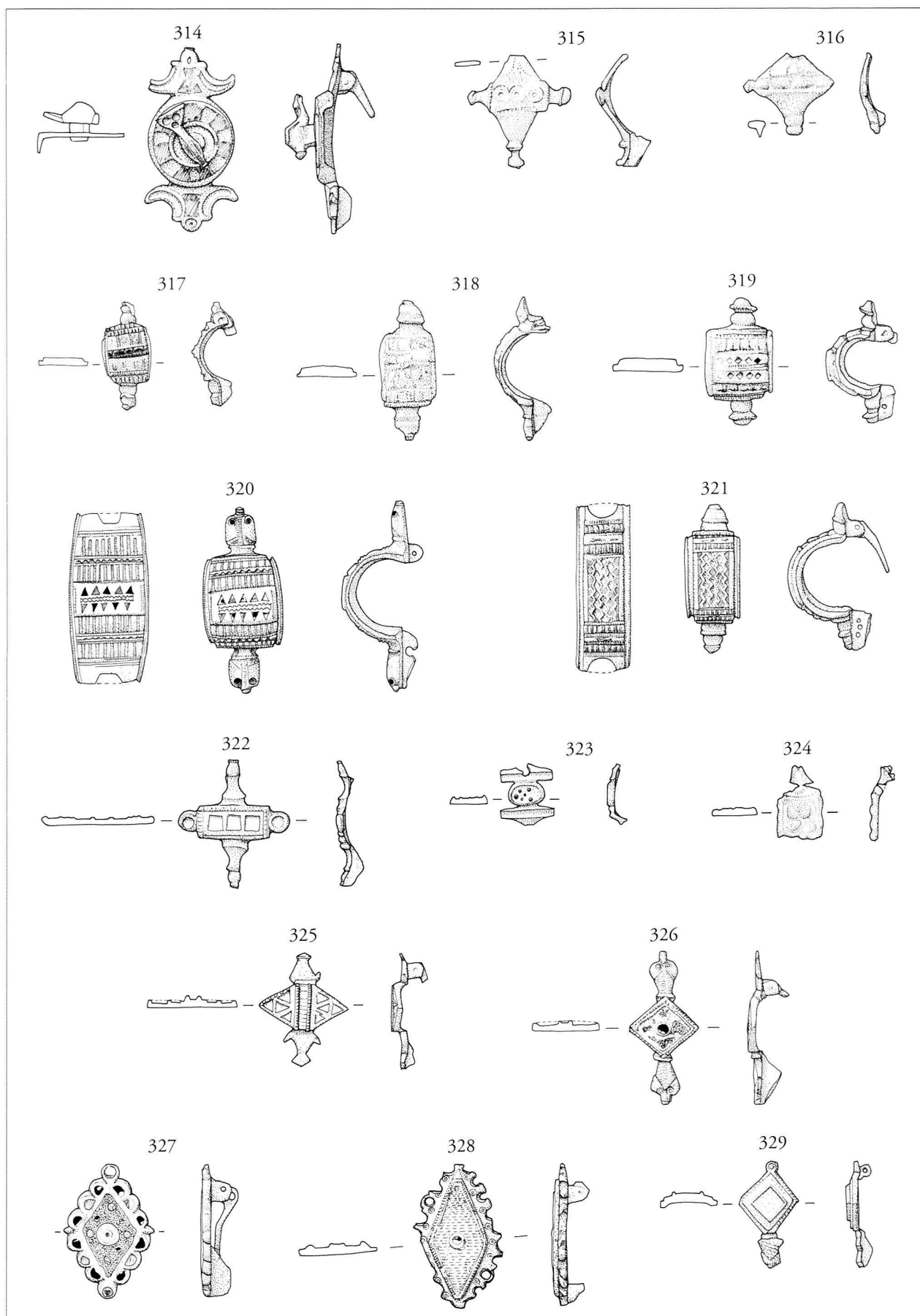

Pl. 21. Fibules cat. n^{os} 314-329

Echelle 2:3

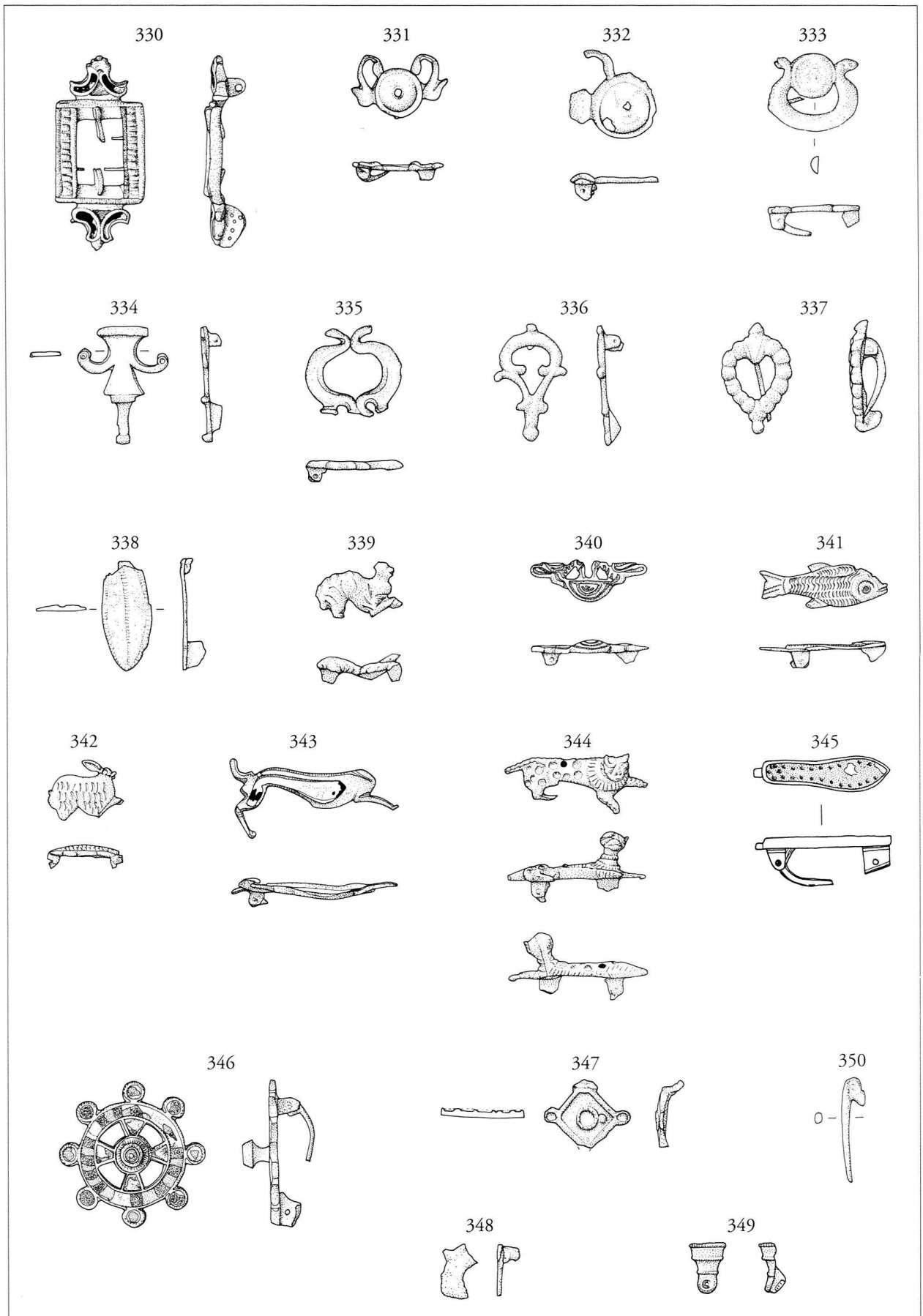

Pl. 22. Fibules cat. n^{os} 330-350. Cat. n^o 345: dessin M. Guisan

Echelle 2:3

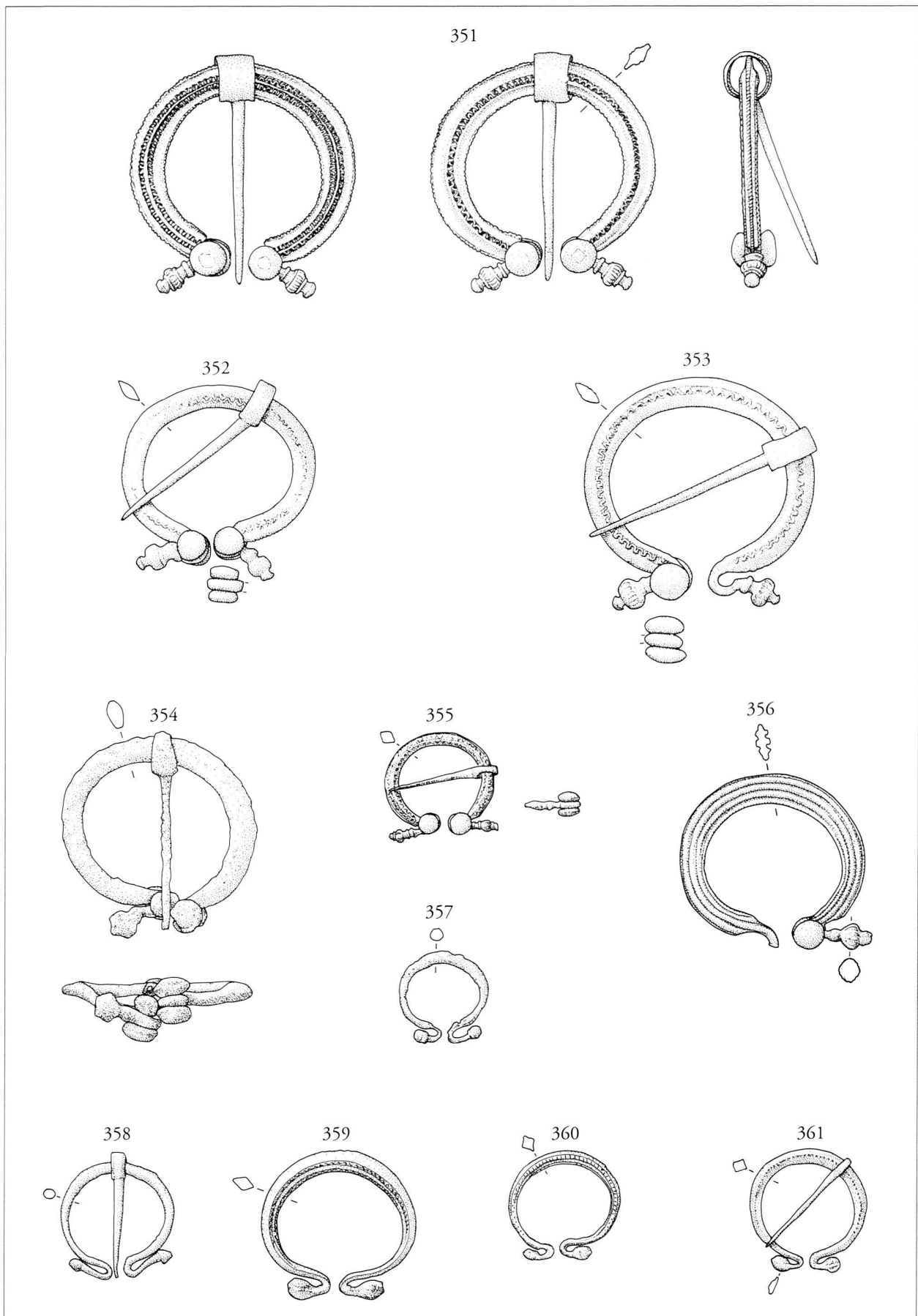

Pl. 23. Fibules cat. n^{os} 351-361

Echelle 2:3

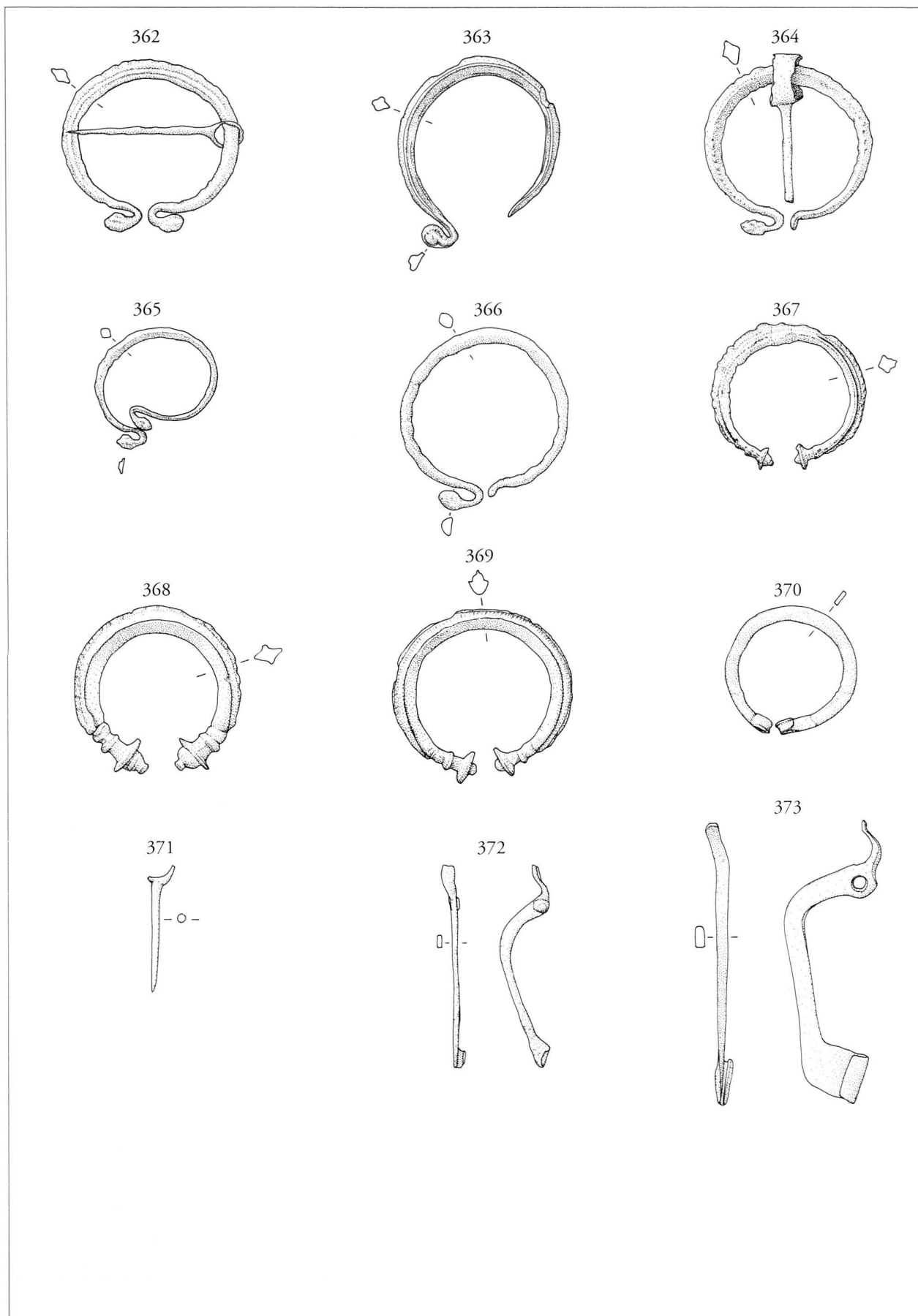

Pl. 24. *Fibules cat. nos 362-373*

Echelle 2:3



Pl. 25. *Fibules*

Echelle 1:1

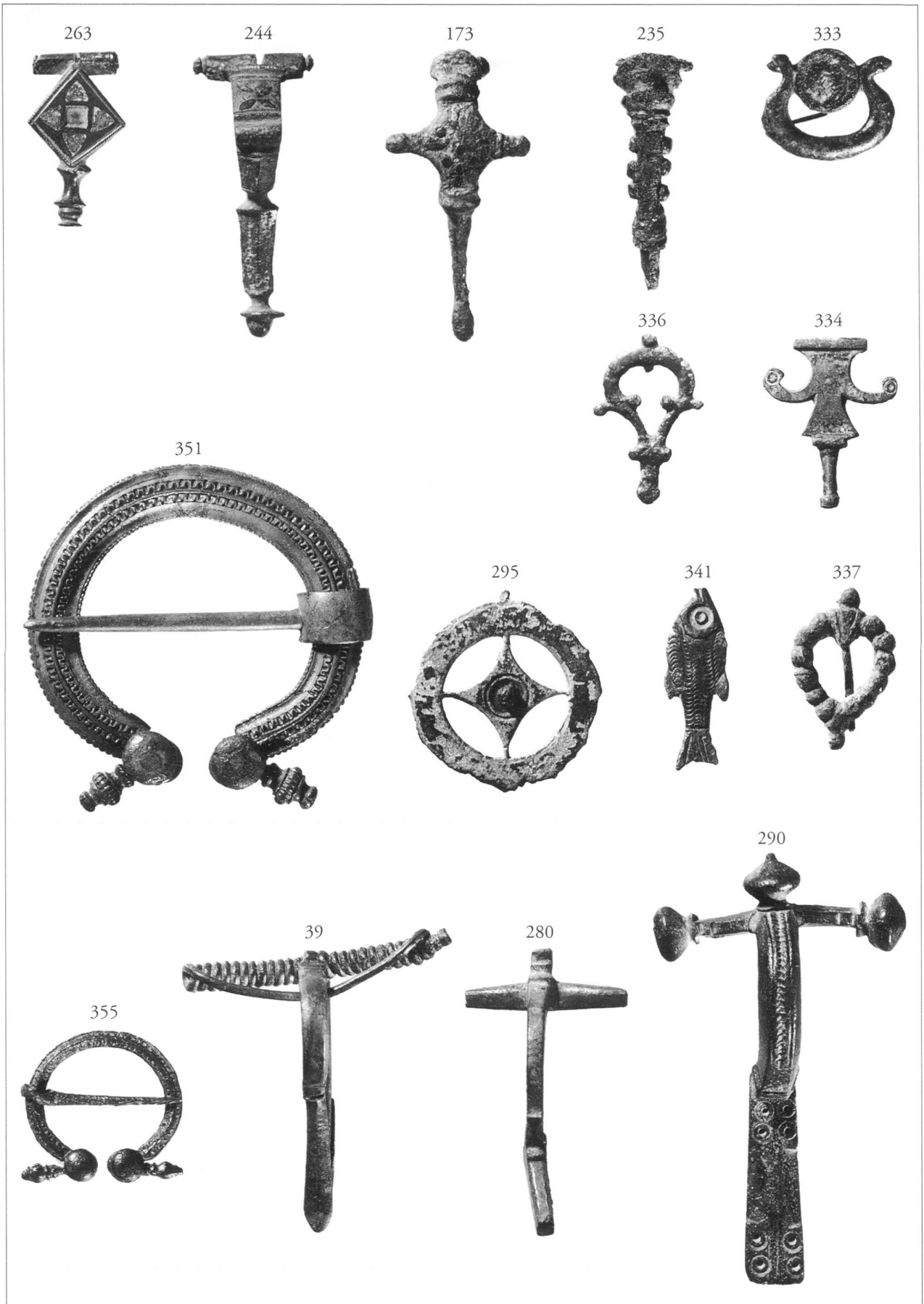

Pl. 26. *Fibules*

Echelle 1:1



Pl. 27. Fibules cat. nos 41, 296 et détail du n° 109: échelle 3:1; cat. n° 109: échelle 1:1

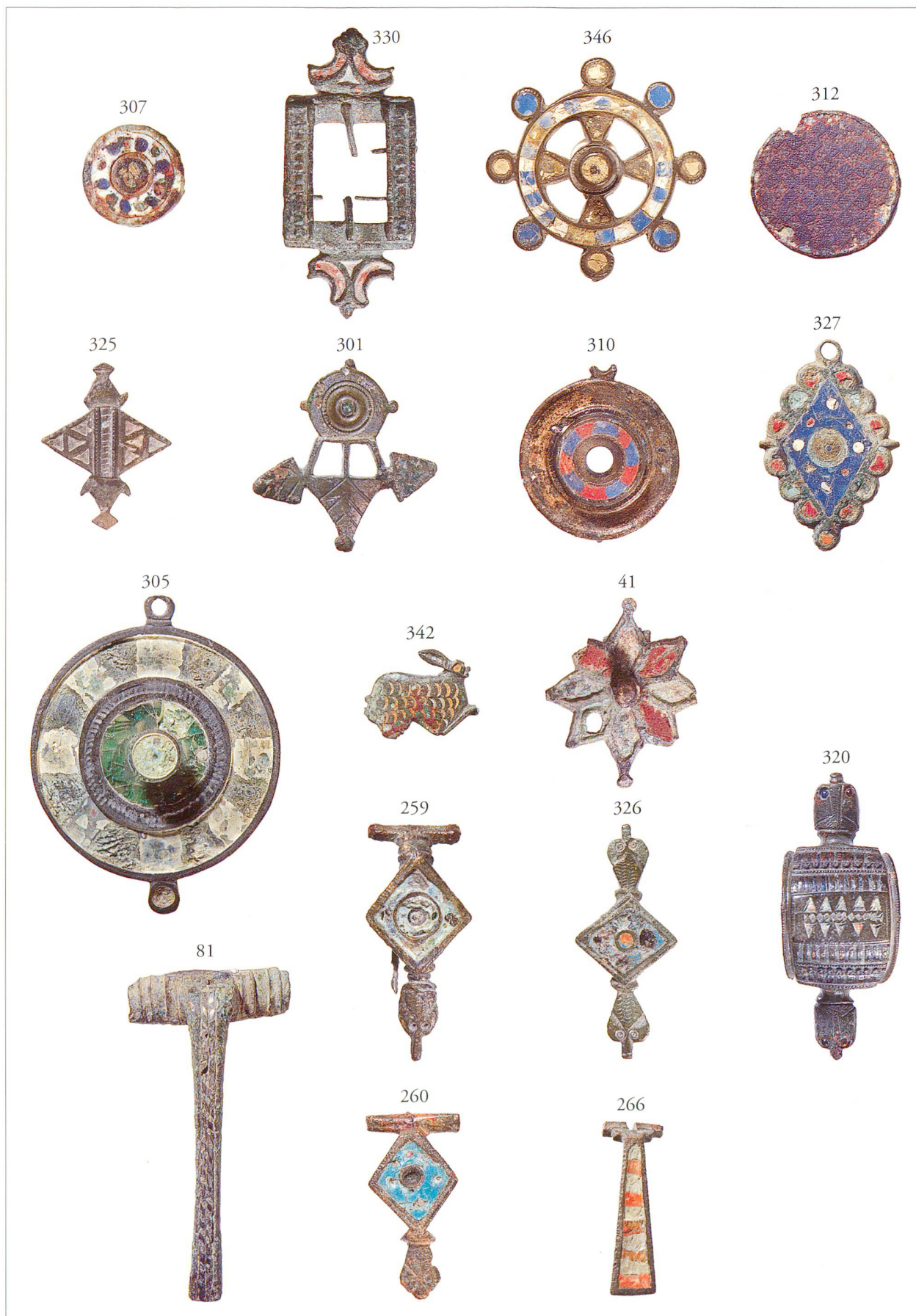

Pl. 28. *Fibules*

Echelle 1:1