

[Planches]

Objekttyp: **Chapter**

Zeitschrift: **Bulletin de l'Association Pro Aventico**

Band (Jahr): **40 (1998)**

PDF erstellt am: **10.08.2024**

Nutzungsbedingungen

Die ETH-Bibliothek ist Anbieterin der digitalisierten Zeitschriften. Sie besitzt keine Urheberrechte an den Inhalten der Zeitschriften. Die Rechte liegen in der Regel bei den Herausgebern.

Die auf der Plattform e-periodica veröffentlichten Dokumente stehen für nicht-kommerzielle Zwecke in Lehre und Forschung sowie für die private Nutzung frei zur Verfügung. Einzelne Dateien oder Ausdrucke aus diesem Angebot können zusammen mit diesen Nutzungsbedingungen und den korrekten Herkunftsbezeichnungen weitergegeben werden.

Das Veröffentlichen von Bildern in Print- und Online-Publikationen ist nur mit vorheriger Genehmigung der Rechteinhaber erlaubt. Die systematische Speicherung von Teilen des elektronischen Angebots auf anderen Servern bedarf ebenfalls des schriftlichen Einverständnisses der Rechteinhaber.

Haftungsausschluss

Alle Angaben erfolgen ohne Gewähr für Vollständigkeit oder Richtigkeit. Es wird keine Haftung übernommen für Schäden durch die Verwendung von Informationen aus diesem Online-Angebot oder durch das Fehlen von Informationen. Dies gilt auch für Inhalte Dritter, die über dieses Angebot zugänglich sind.

Groupes 1-9

Crédit des illustrations

Echelle 1:2 environ

- Type
 1.0 – Riv Vuono 1998, tableau typologique, type 1.0.
 1.5 – Ettusaia 1973, pl. 3, n° 13.
 1.14 – Fibule n° 18 de notre catalogue.
 1.15 – Vuono 1995, fig. 161.
 2.9 – Fibule n° 34 de notre catalogue.
 2.11 – Fibule n° 35 de notre catalogue.
 2.17 – Fibule n° 37 de notre catalogue.
 3.9 – Fibule n° 39 de notre catalogue.
 3.23 – Fibule n° 42 de notre catalogue.
 4.6 – Gussis 1975, pl. 13, n° 38.
 5.0 – Riv Vuono 1998, tableau typologique, type 5.0.
 5.5 – Fibule n° 133 de notre catalogue.
 5.18 – Riv 1994, Typensatz 5.18.
 6.4 – Ettusaia 1973, Typensatz B, n° 56.
 6.5 – Ettusaia 1973, Typensatz B, n° 57.
 7.19 – Gussis 1975, pl. 12, n° 29.
 7.27 – Gussis 1975, pl. 12, n° 33.
 9.1 – Riv 1994, Typensatz.

Tous les autres types sont tirés de Riv 1979, tableau typologique.
 Réalisation Madeleine Aubert, MRA.

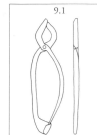
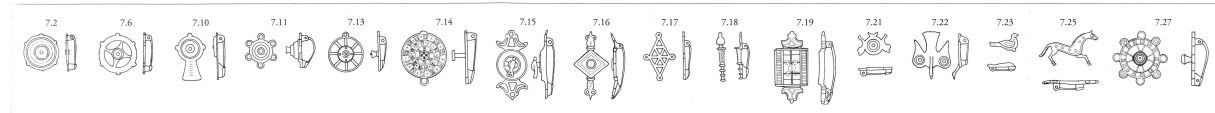
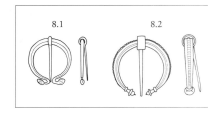
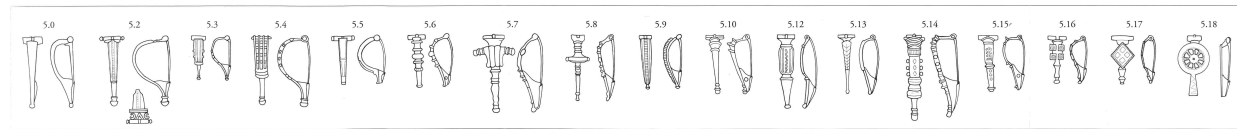
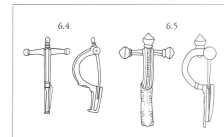
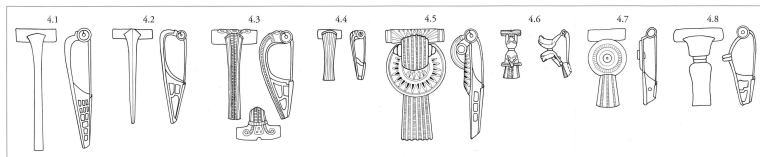
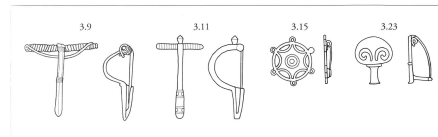
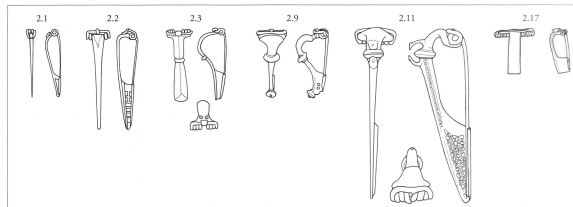
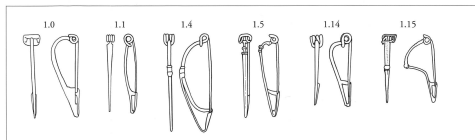

Pl. 1. Tableau typologique des fibules

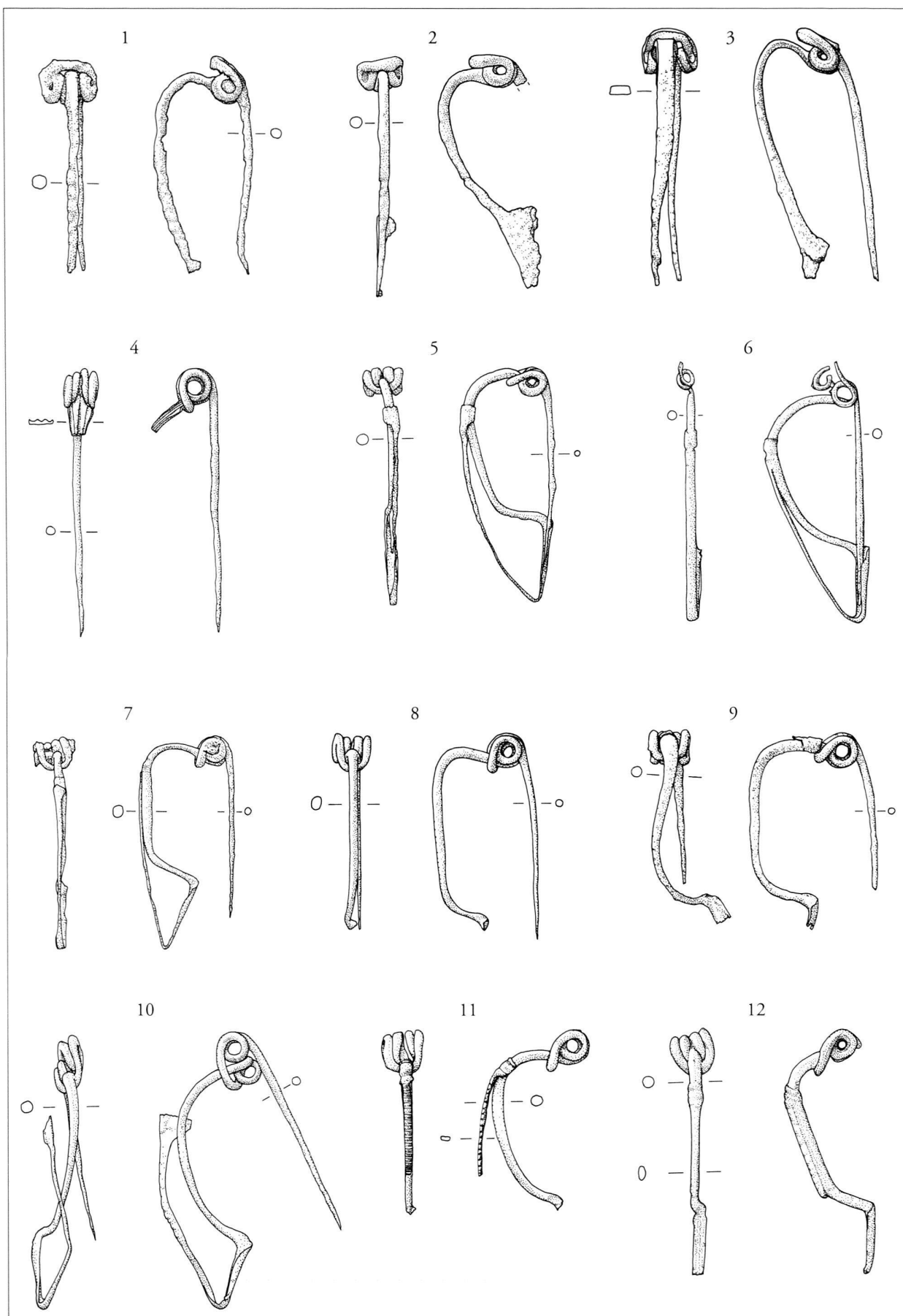

Pl. 2. Fibules cat. n^{os} 1-12

Echelle 2:3

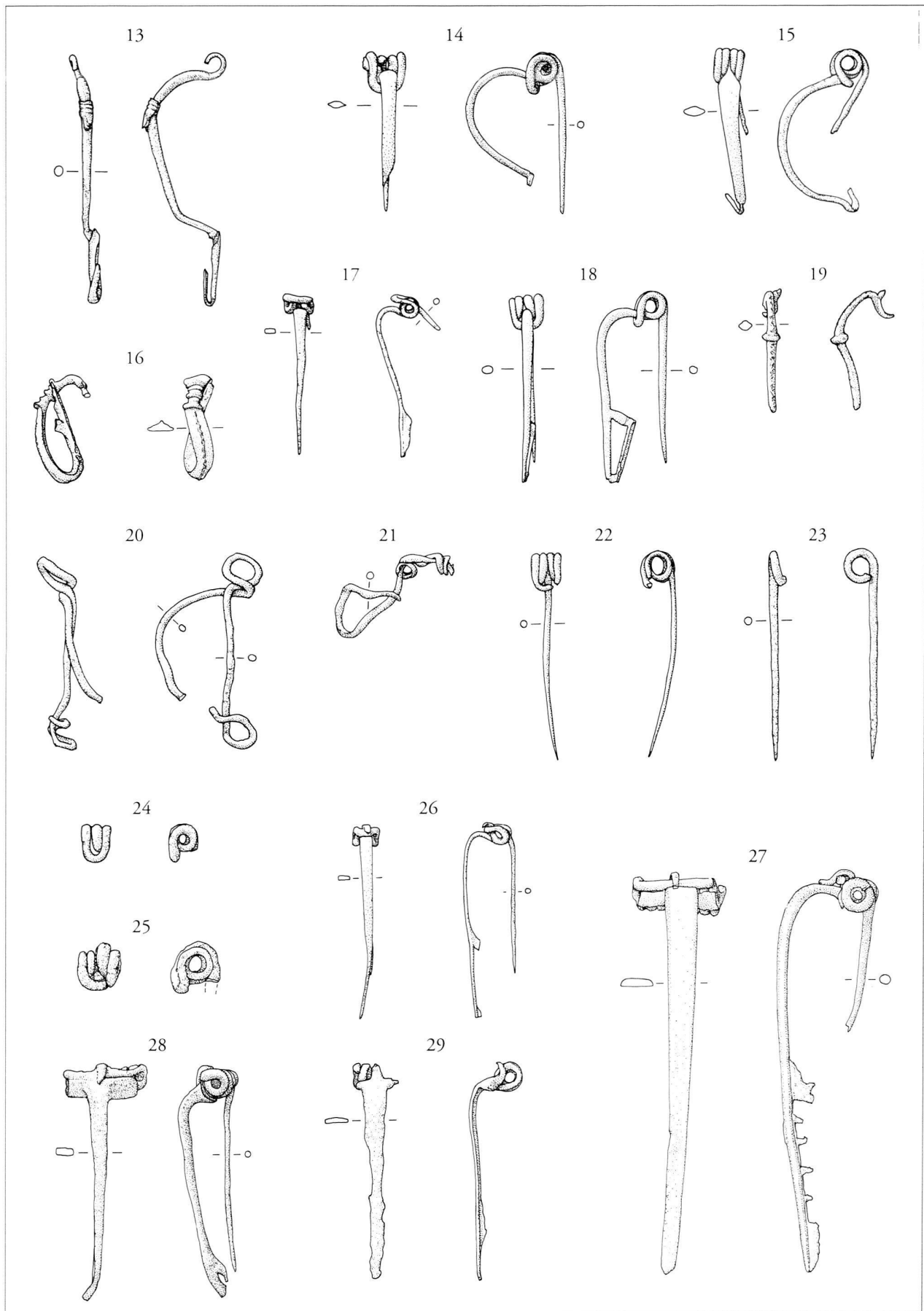

Pl. 3. Fibules cat. nos 13-29

Echelle 2:3

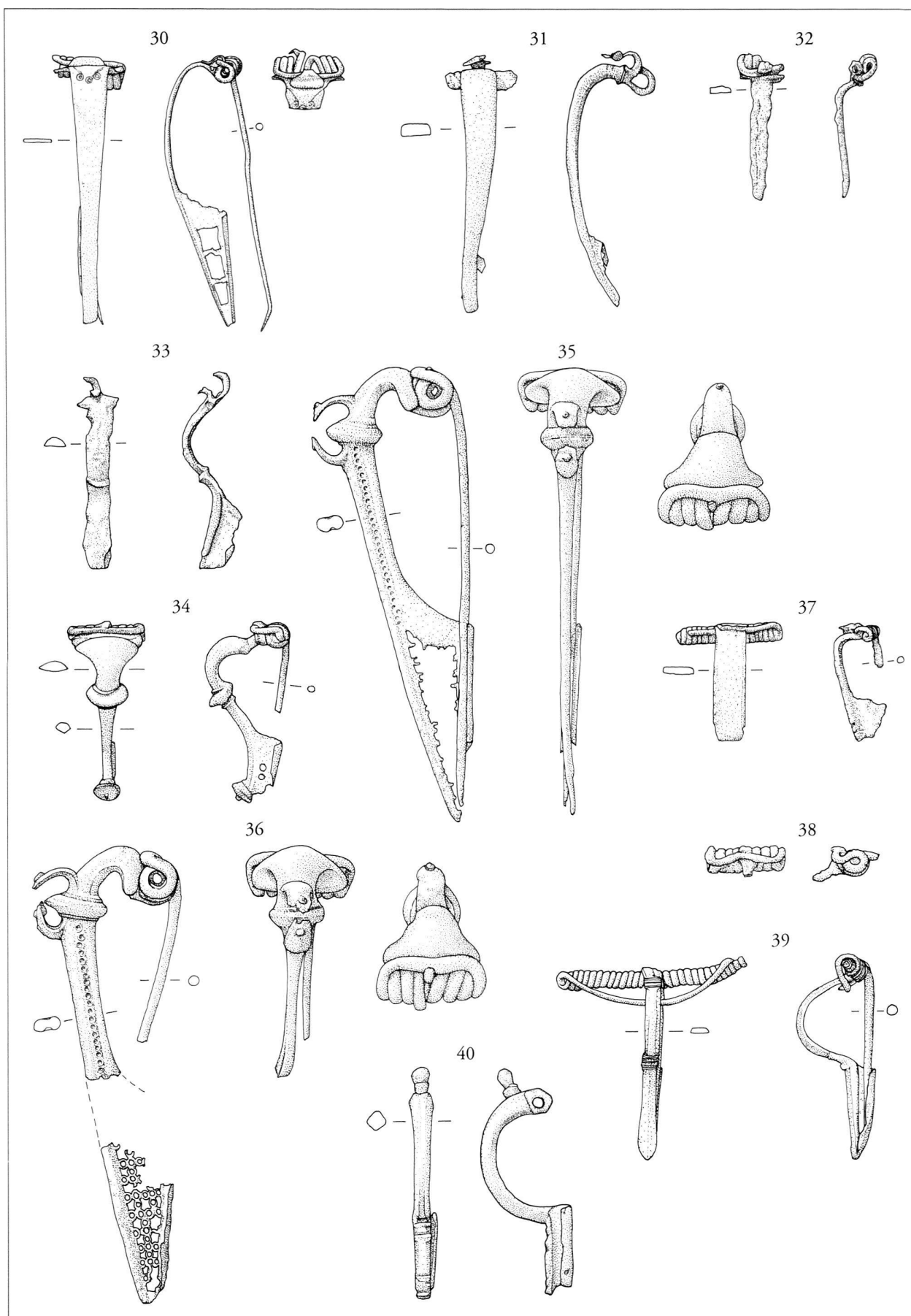

Pl. 4. Fibules cat. n^{os} 30-40

Echelle 2:3

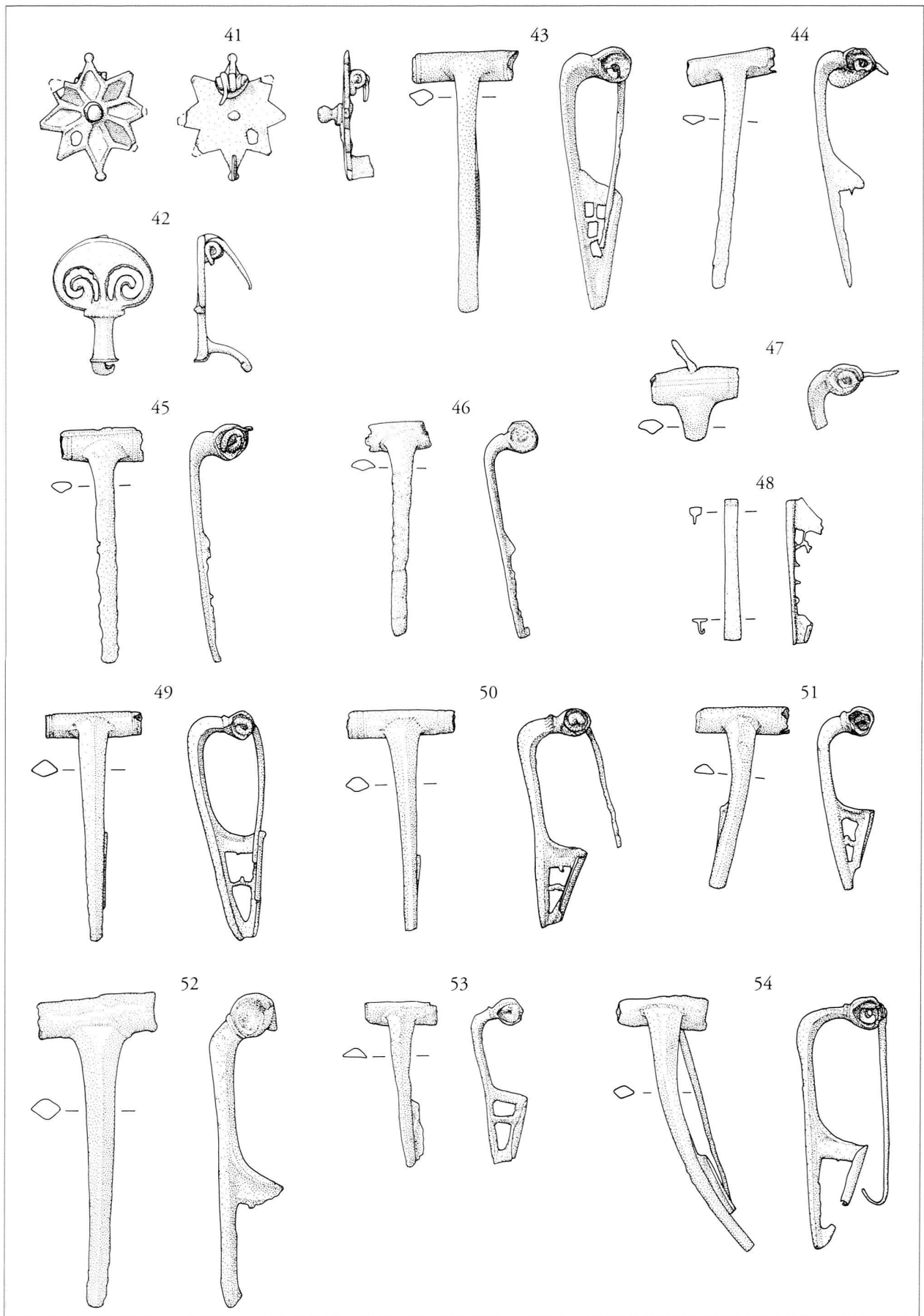

Pl. 5. Fibules cat. n^{os} 41-54

Echelle 2:3

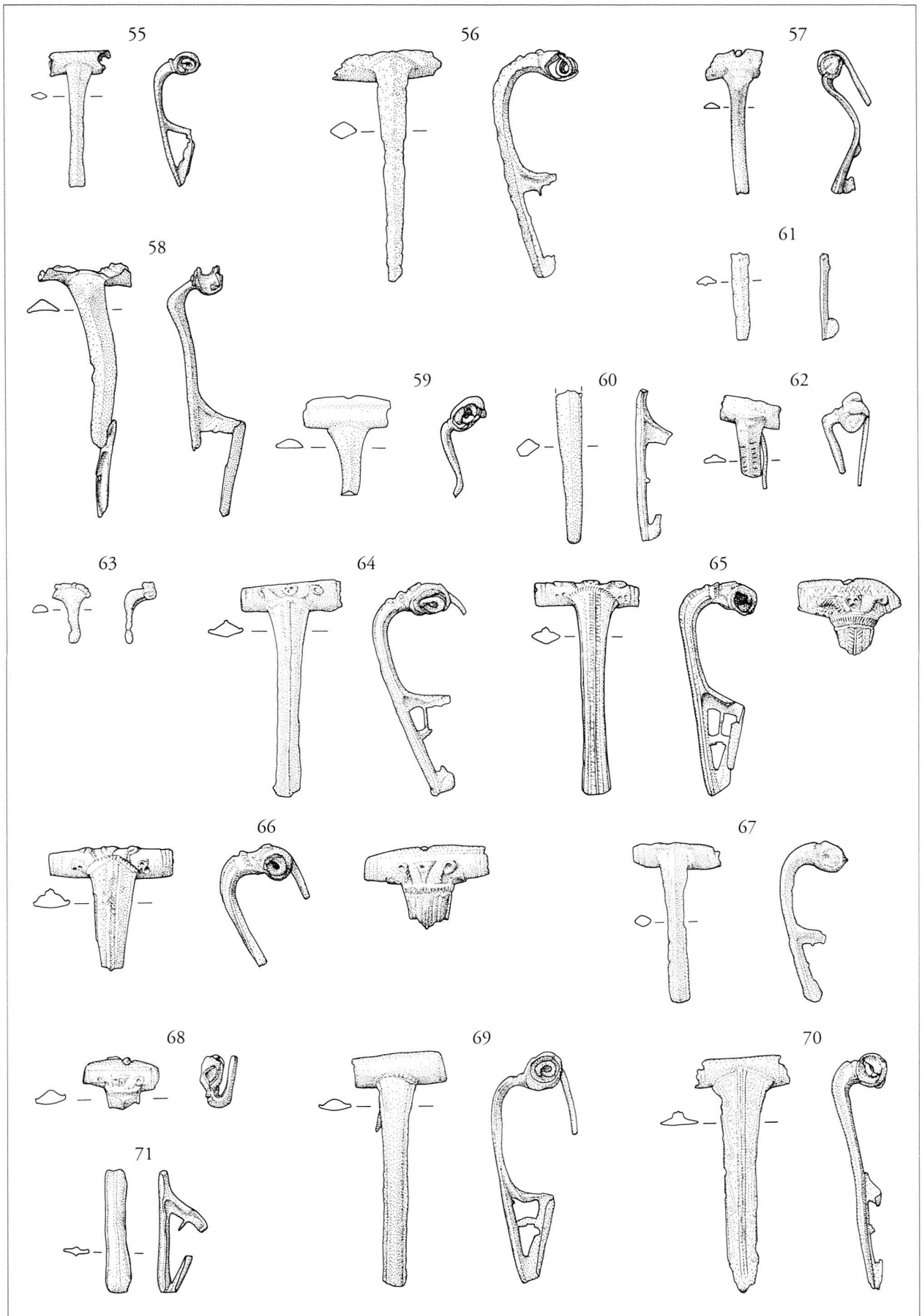

Pl. 6. Fibules cat. n^{os} 55-71

Echelle 2:3

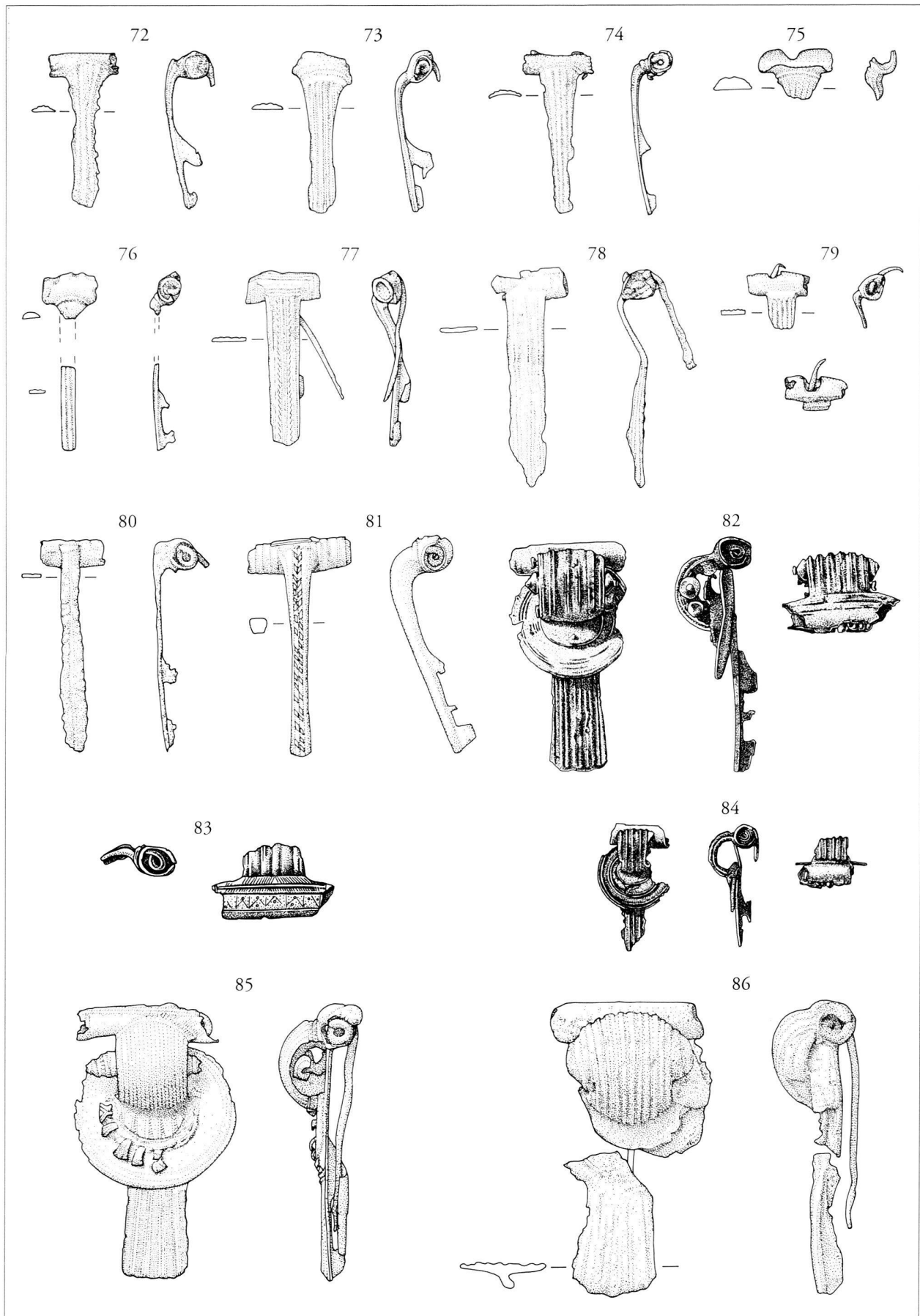

Pl. 7. Fibules cat. n^{os} 72-86. Cat. n^{os} 82-84: dessins Archéodunum SA, Gollion

Echelle 2:3

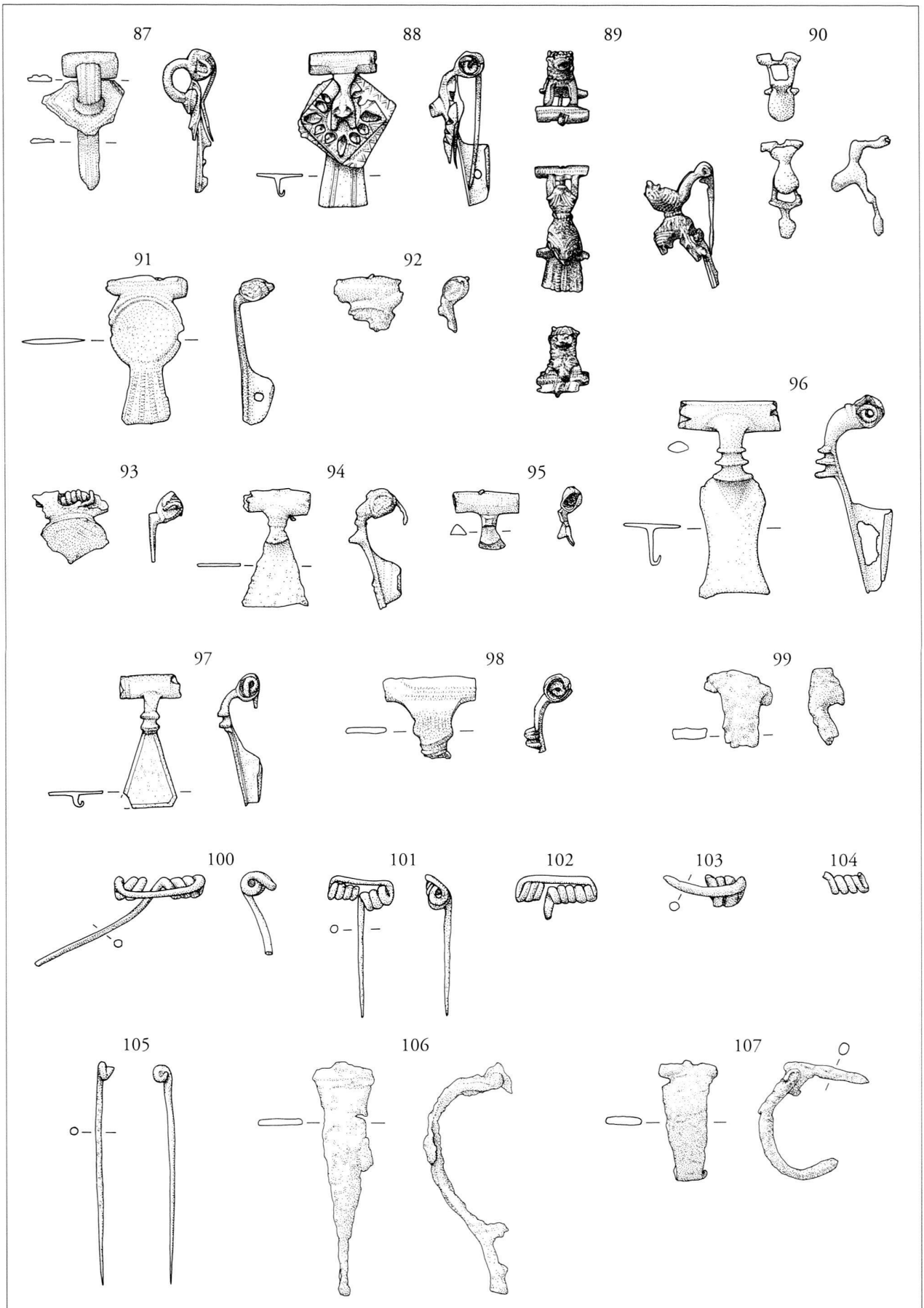

Pl. 8. Fibules cat. n^{os} 87-107

Echelle 2:3

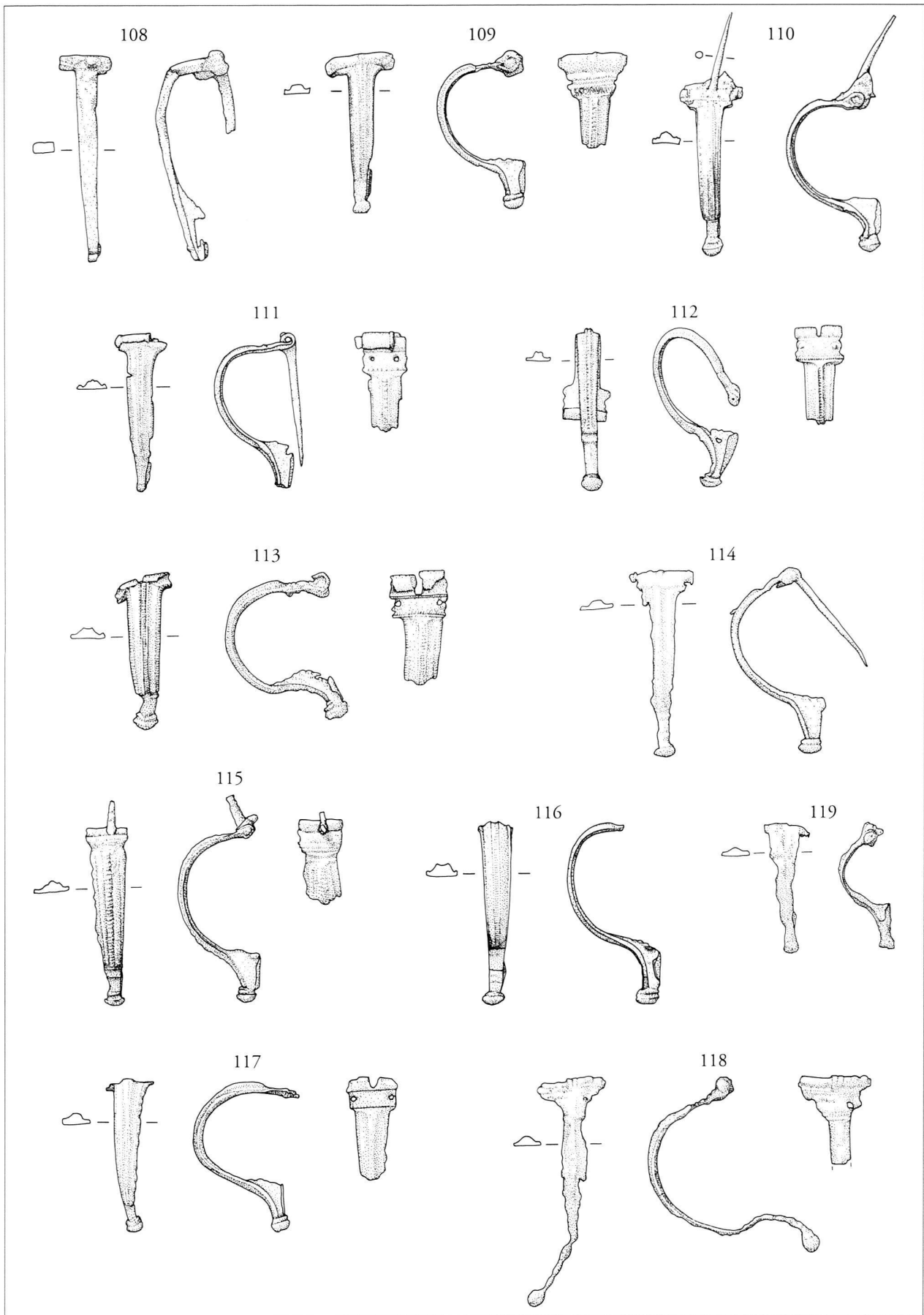

Pl. 9. Fibules cat. n^{os} 108-119

Echelle 2:3

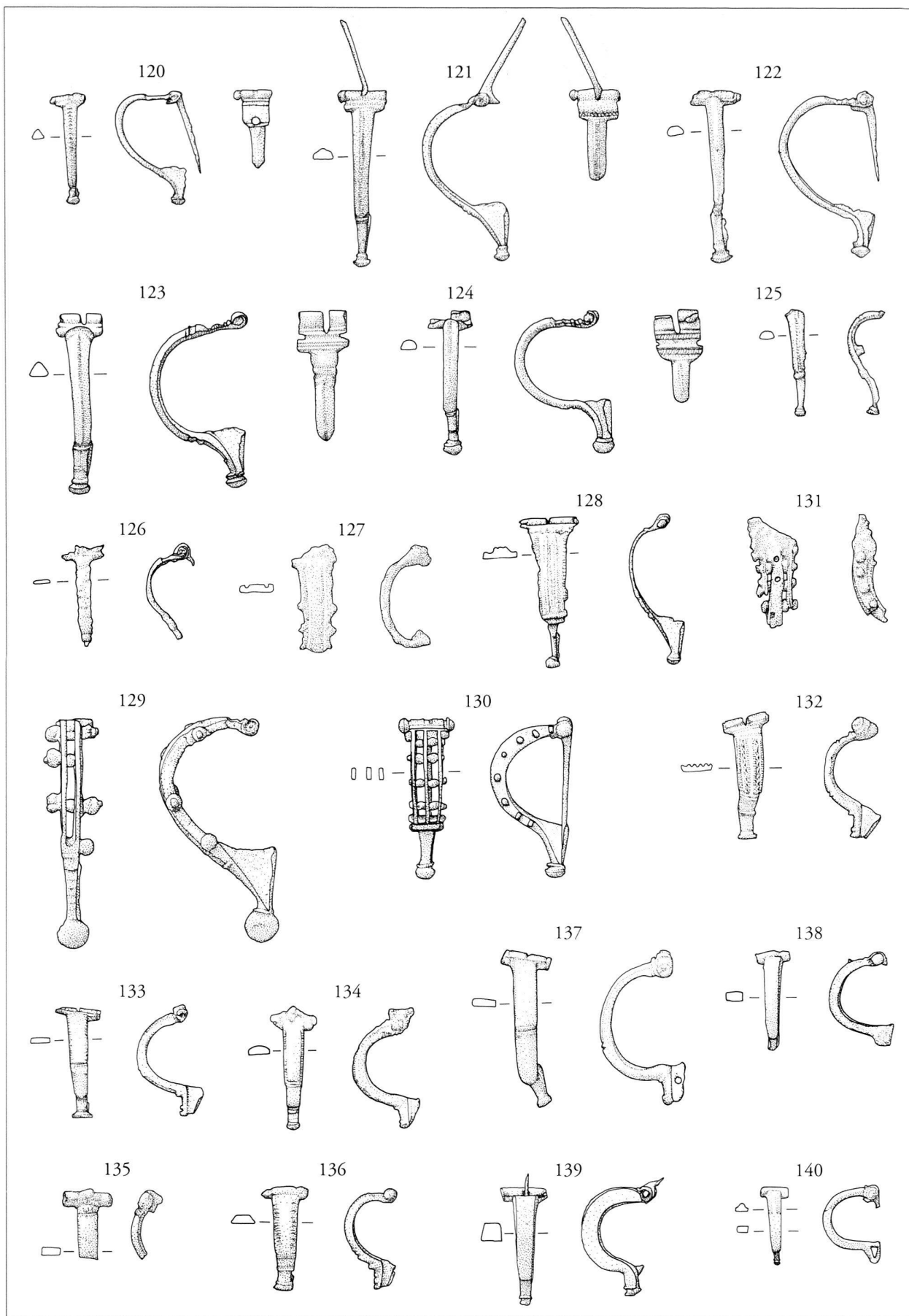

Pl. 10. Fibules cat. nos 120-140

Echelle 2:3

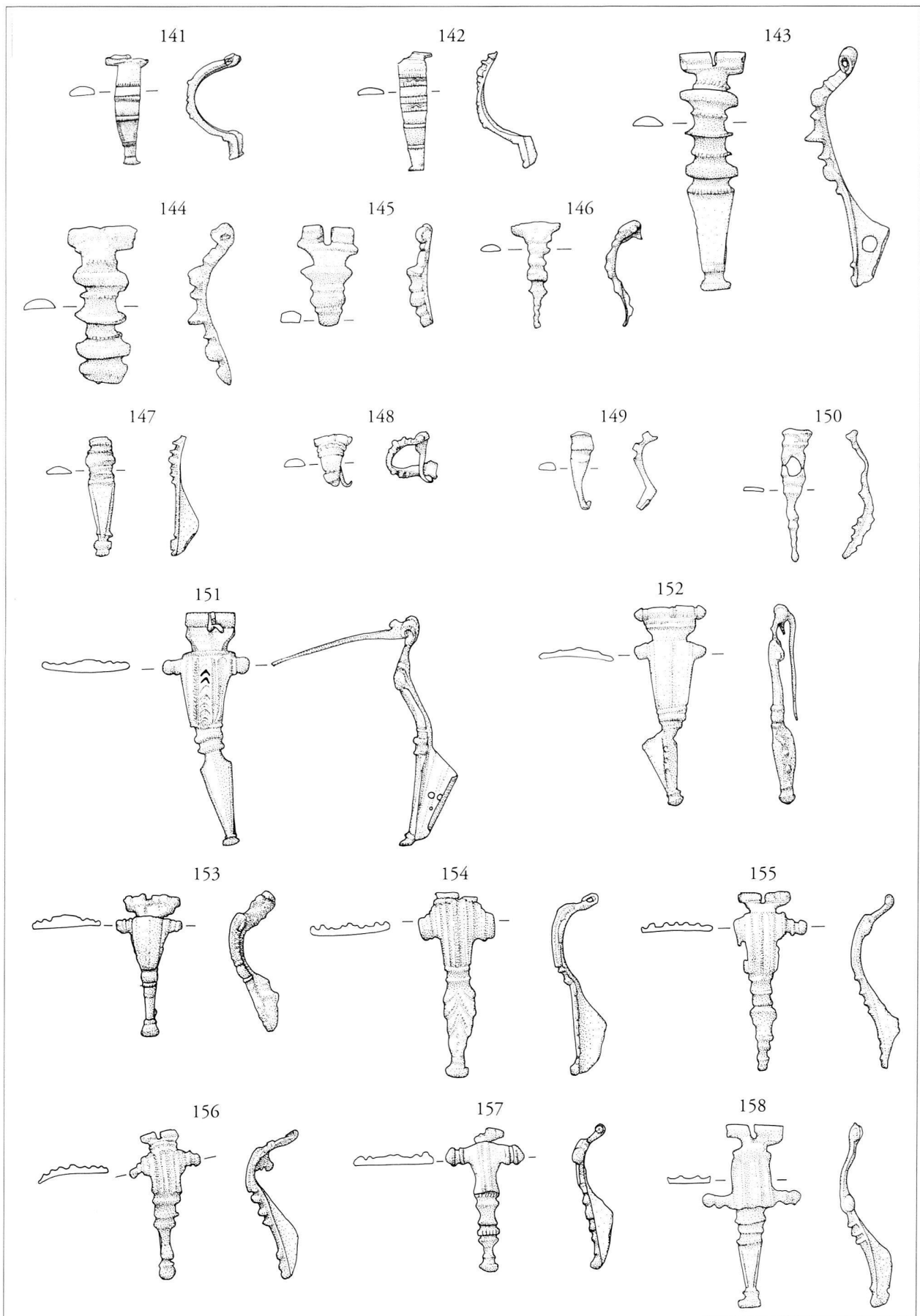

Pl. 11. Fibules cat. n^{os} 141-158

Echelle 2:3

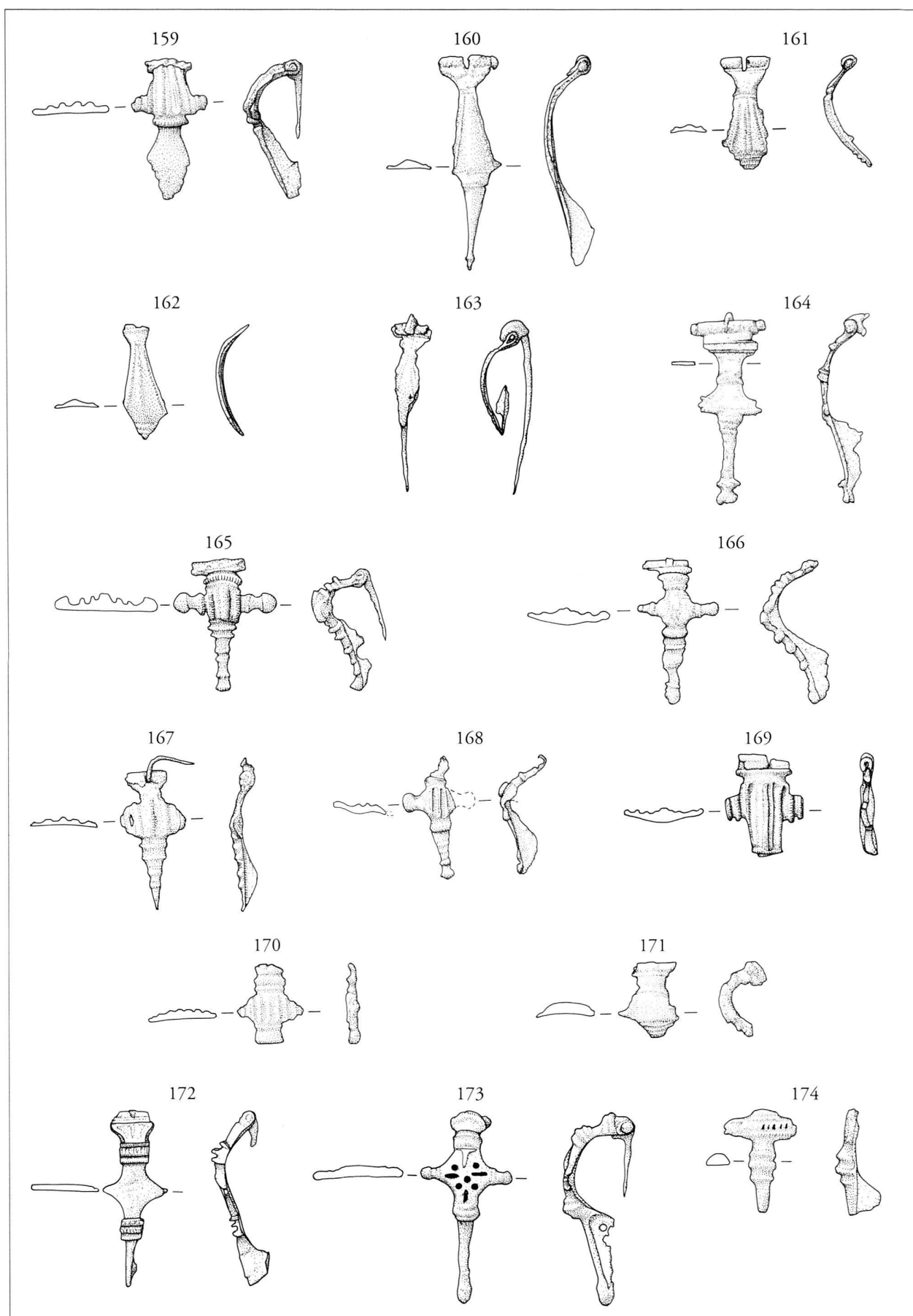

Pl. 12. *Fibules cat. n°s 159-174*

Echelle 2:3

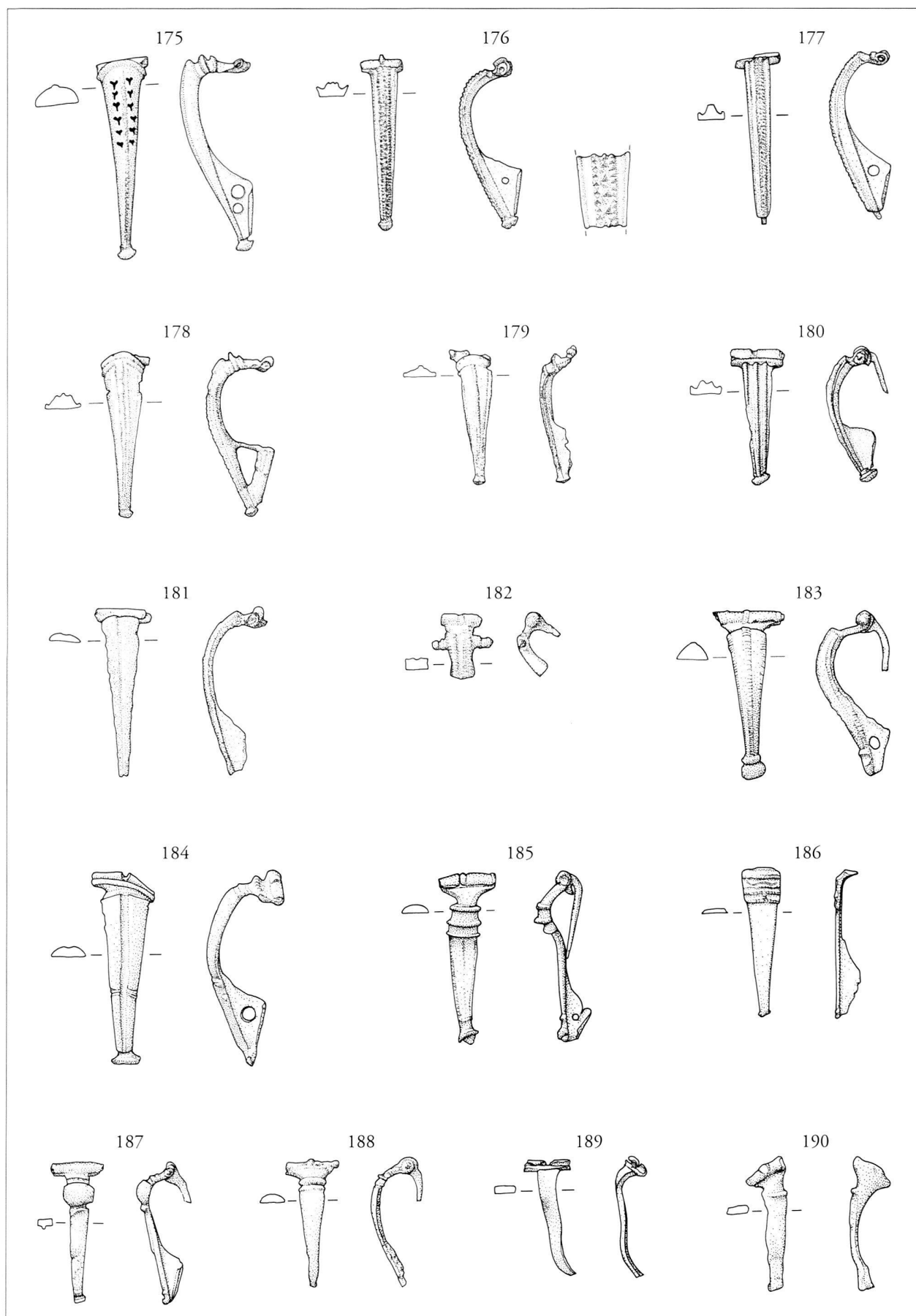

Pl. 13. Fibules cat. n^{os} 175-190. Détail cat. n^o 176: échelle 1,33:1

Echelle 2:3

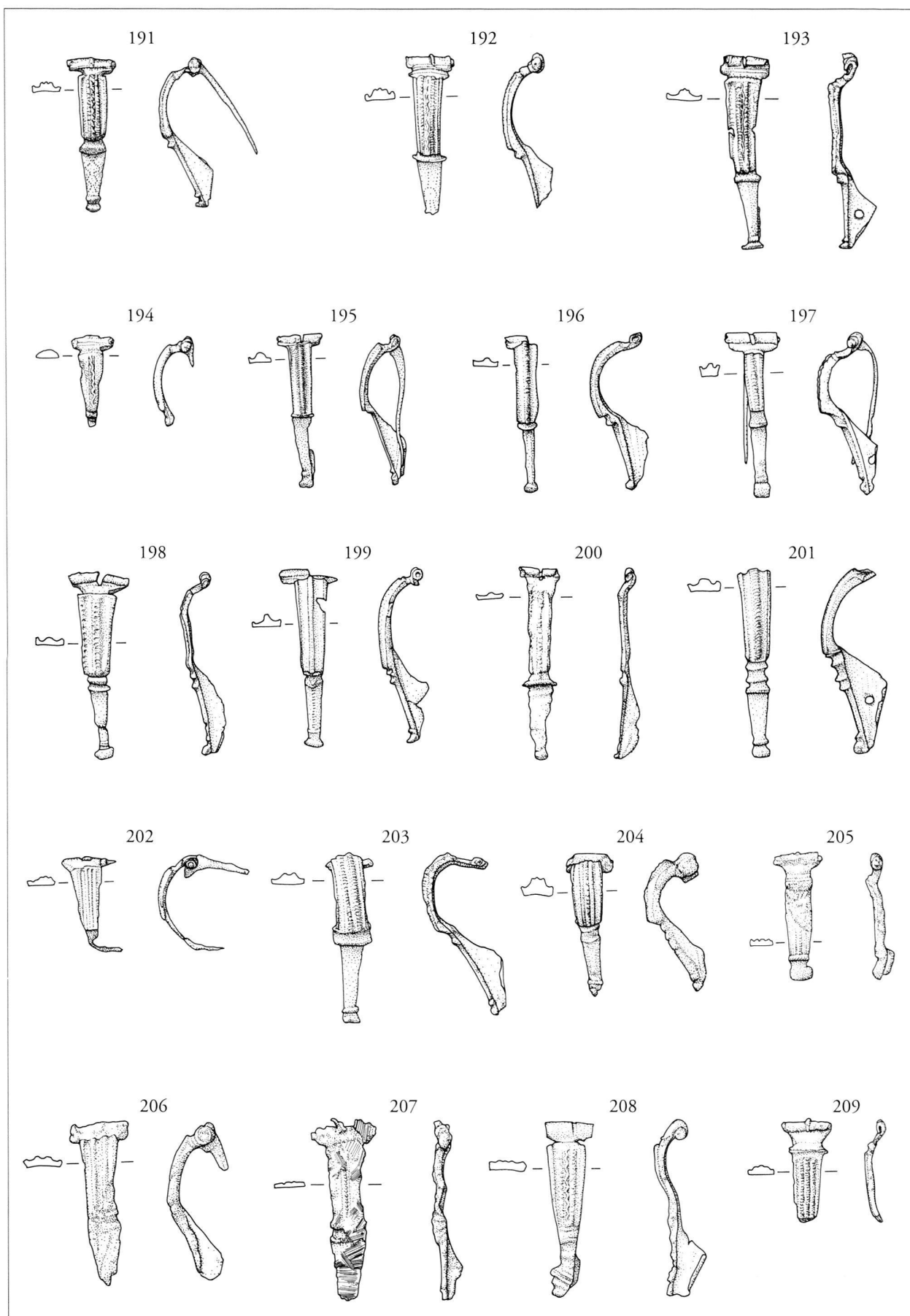

Pl. 14. Fibules cat. n^{os} 191-209

Echelle 2:3

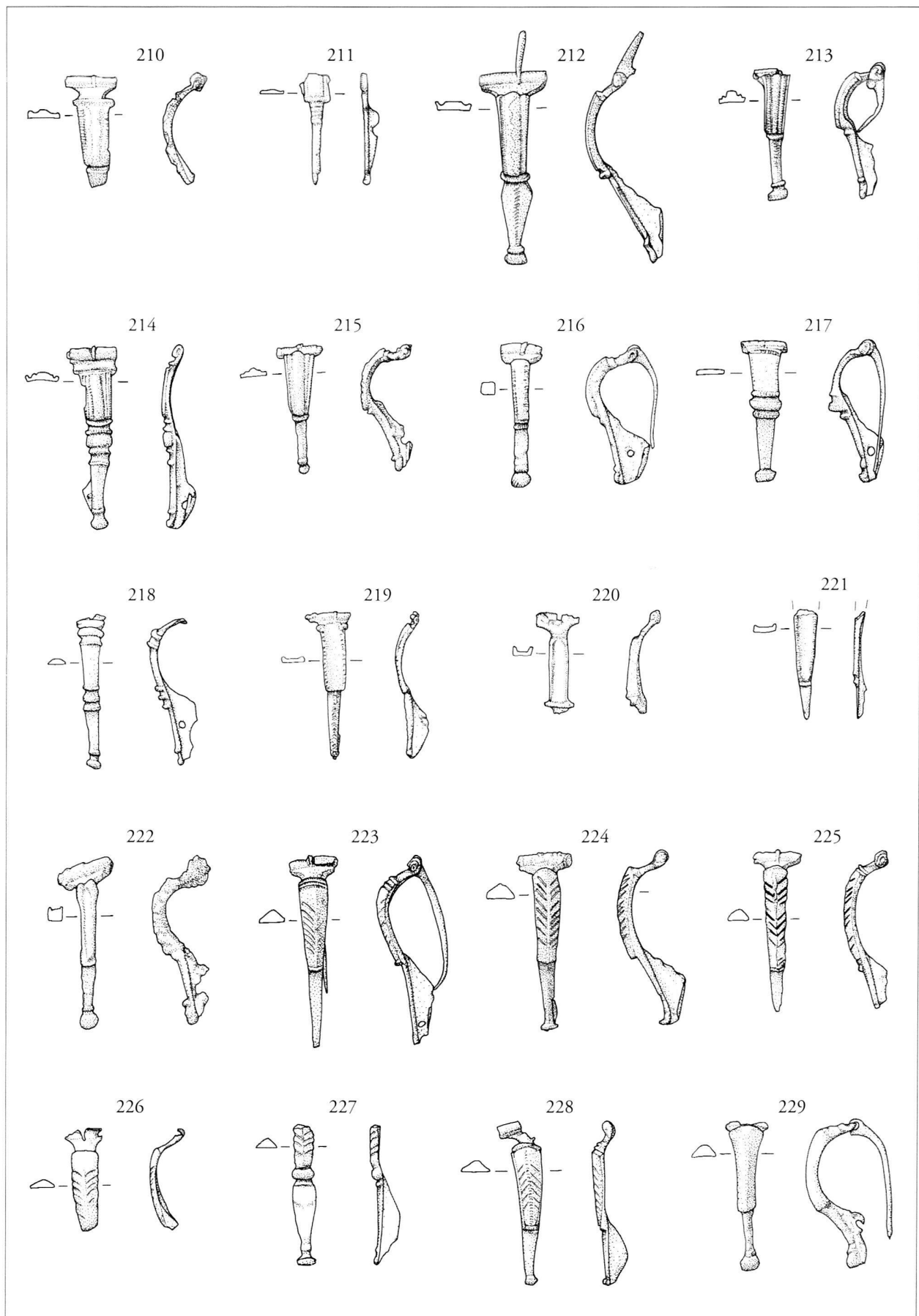

Pl. 15. Fibules cat. n^{os} 210-229

Echelle 2:3

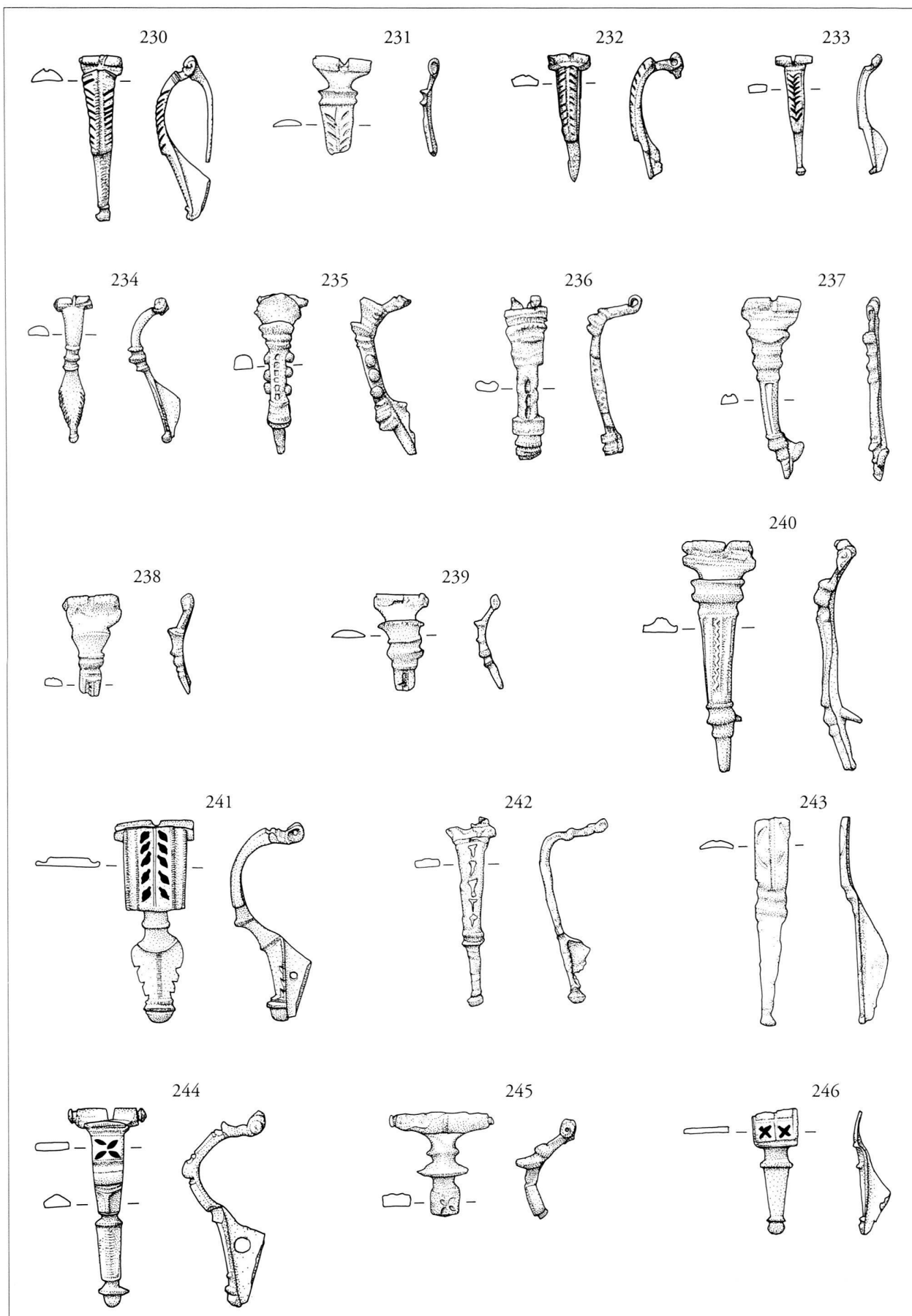

Pl. 16. *Fibules cat. n^{os} 230-246*

Echelle 2:3

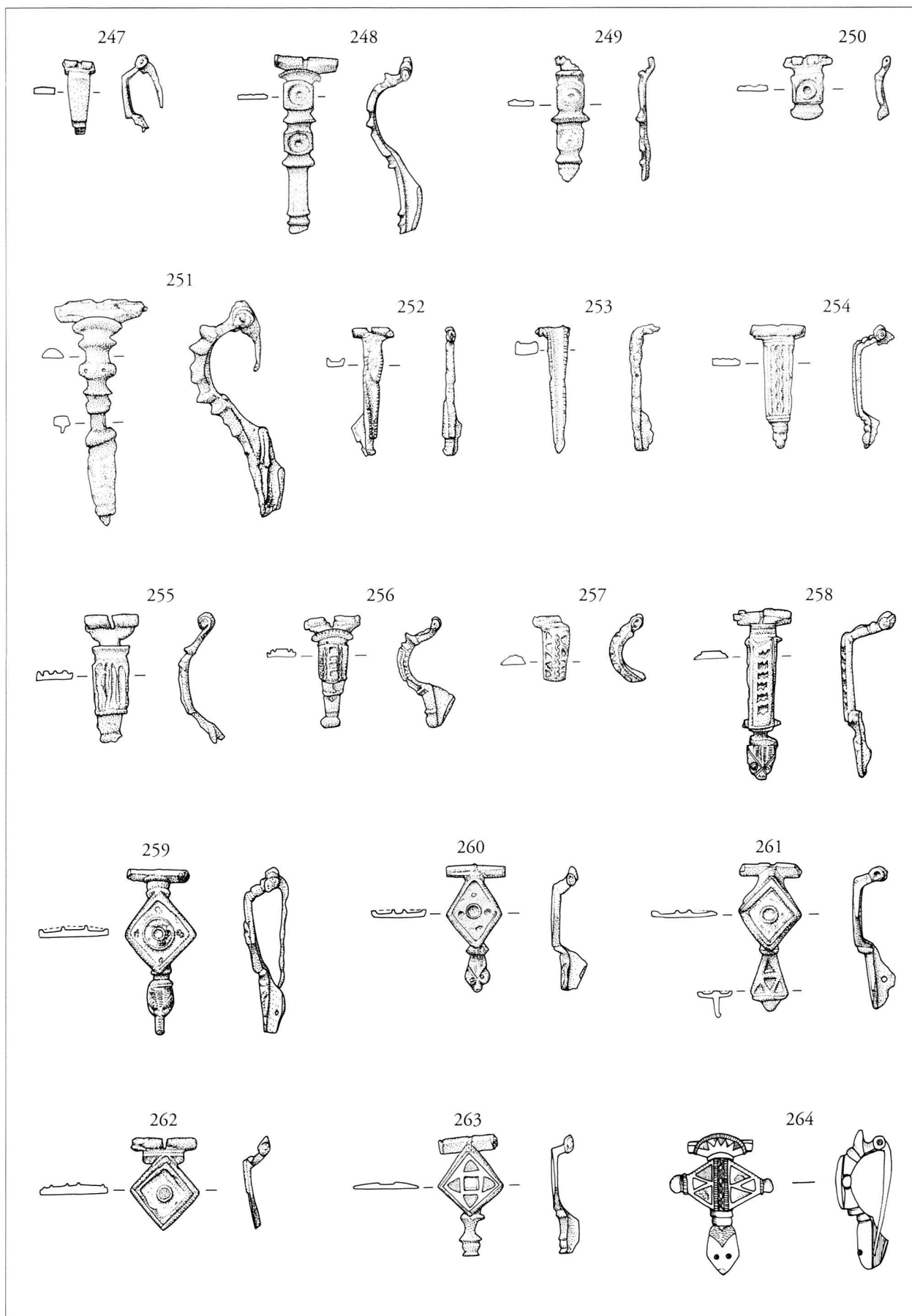

Pl. 17. Fibules cat. n^{os} 247-264. Cat. n^o 264: dessin M. Guisan

Echelle 2:3

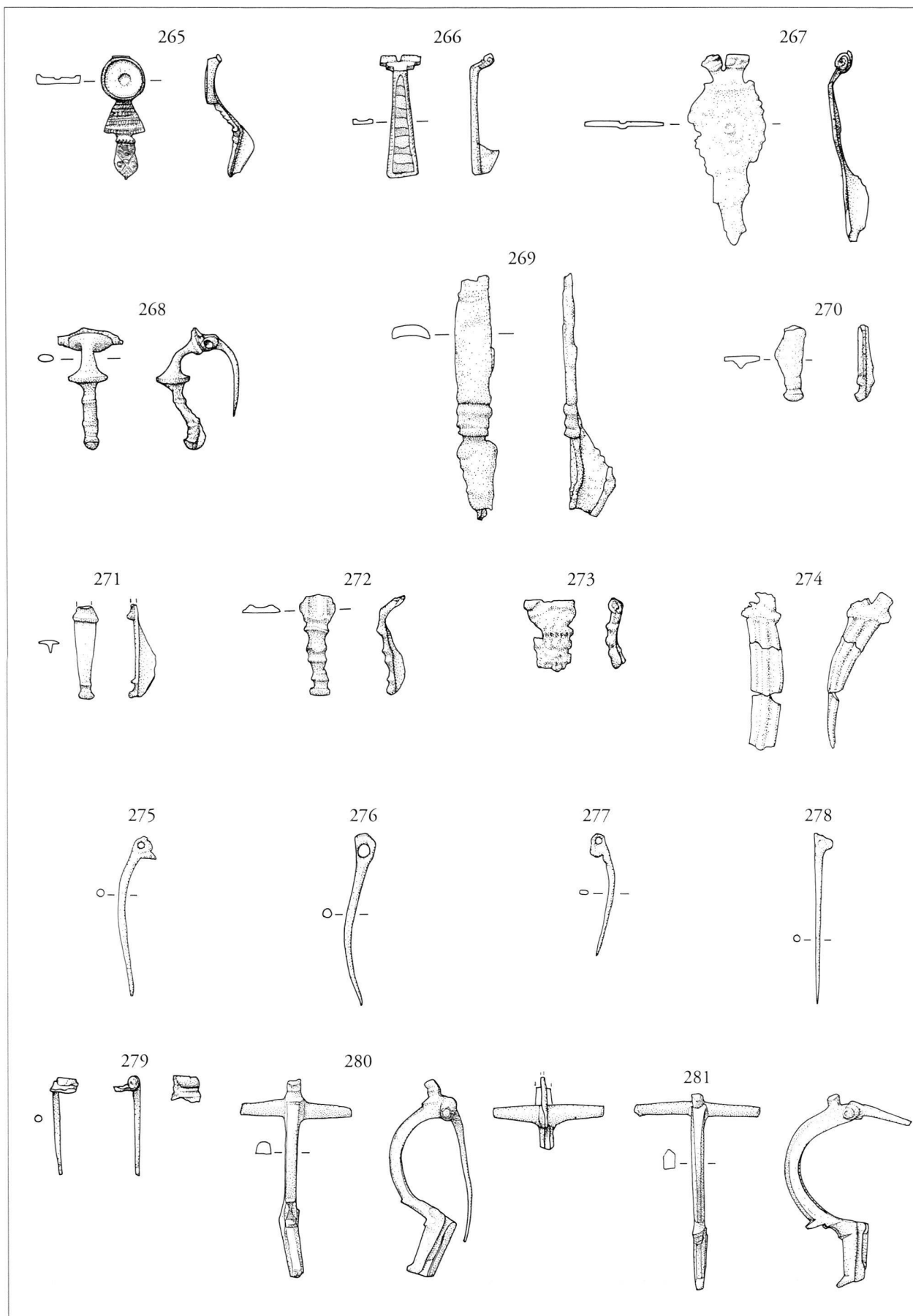

Pl. 18. Fibules cat. n^{os} 265-281

Echelle 2:3

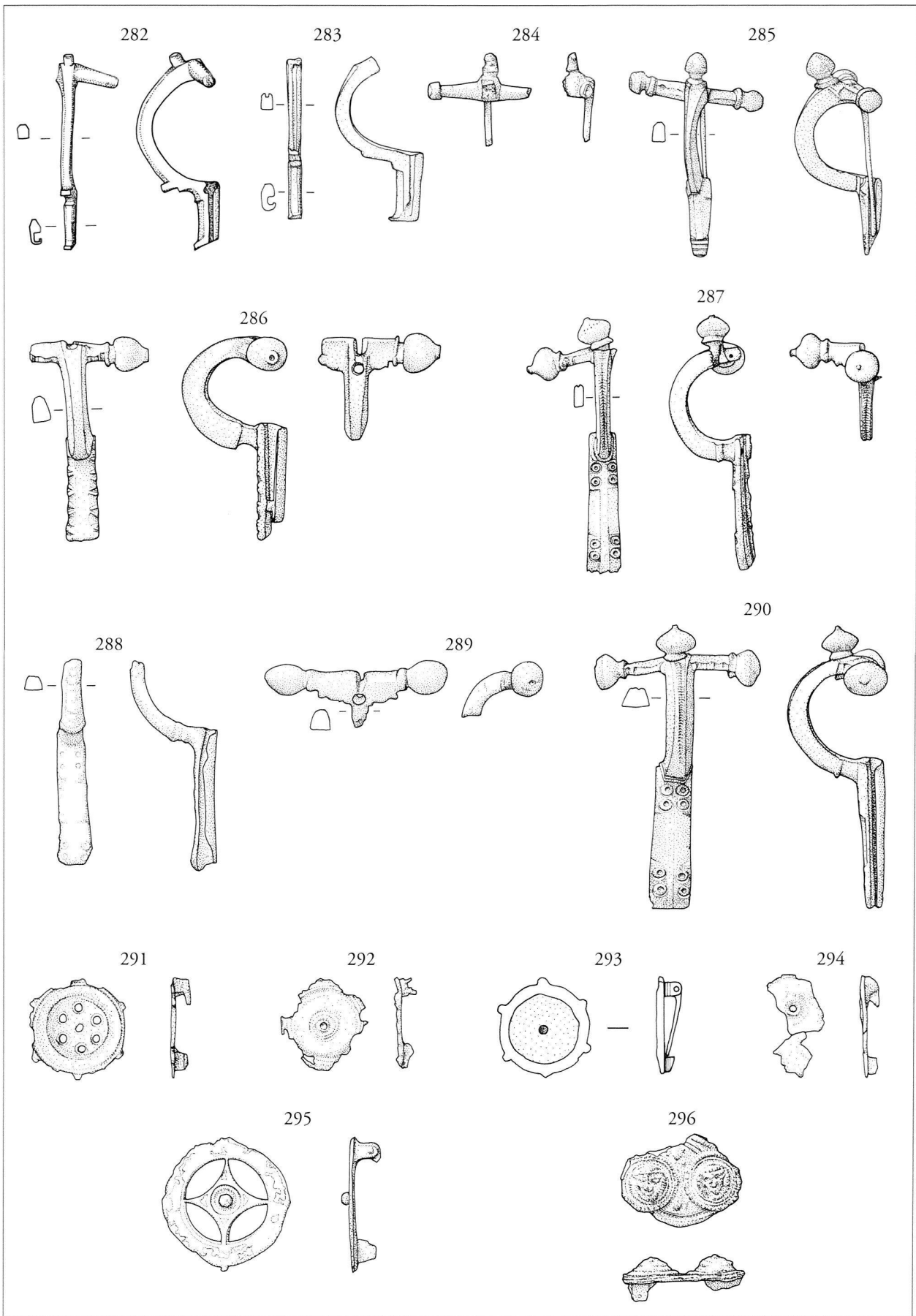

Pl. 19. Fibules cat. nos 282-296. Cat. n° 282: dessin M. Aubert, MRA. Cat. n° 293: dessin M. Guisan

Echelle 2:3

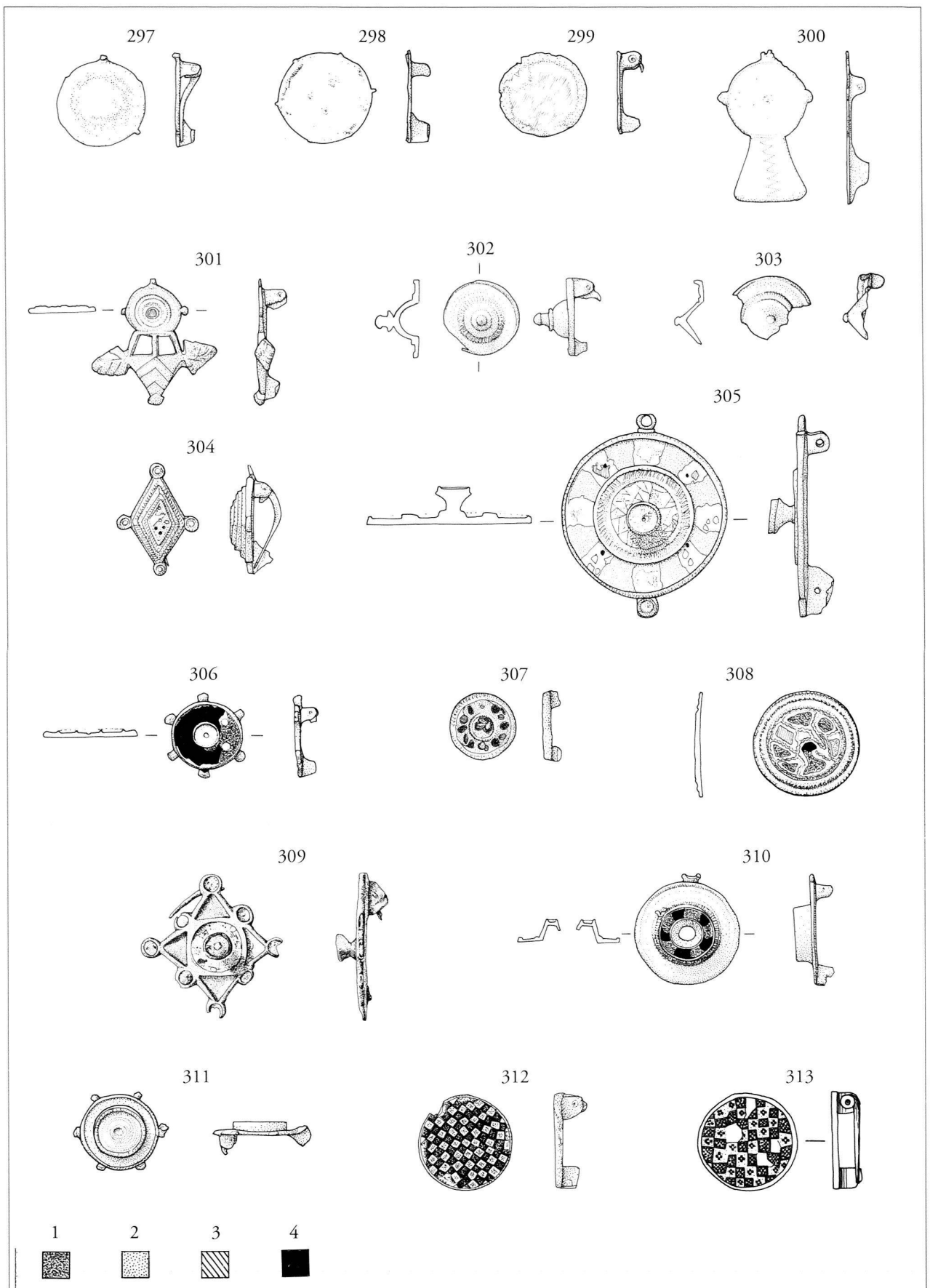

Pl. 20. Fibules cat. n^{os} 297-313. 1: émail vert. 2: émail blanc. 3: émail bleu. 4: émail rouge ou niello. Cat. n^o 309: dessin Archéodunum SA, Gollion. Cat. n^o 313: dessin M. Guisan
Echelle 2:3

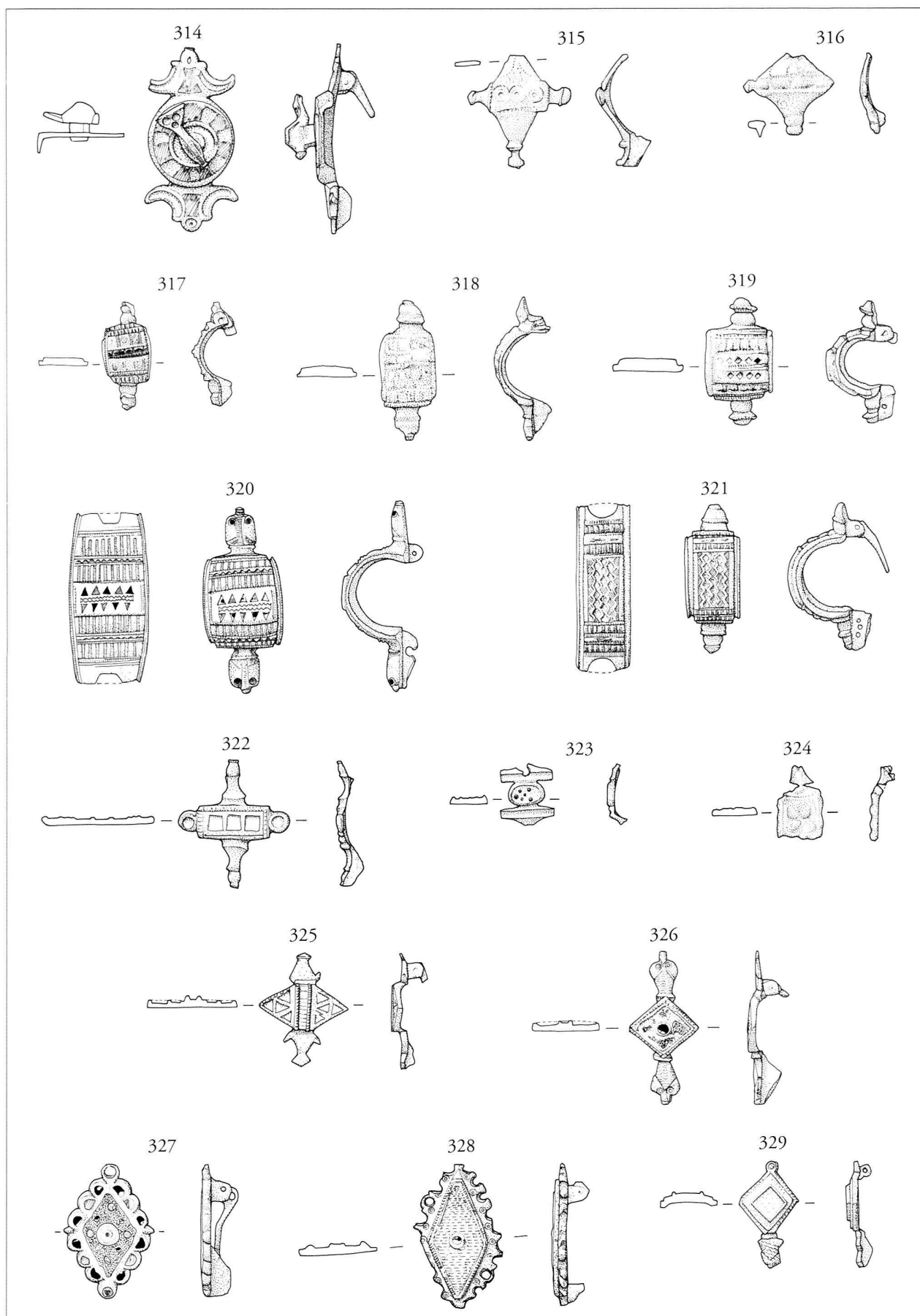

Pl. 21. Fibules cat. n^{os} 314-329

Echelle 2:3

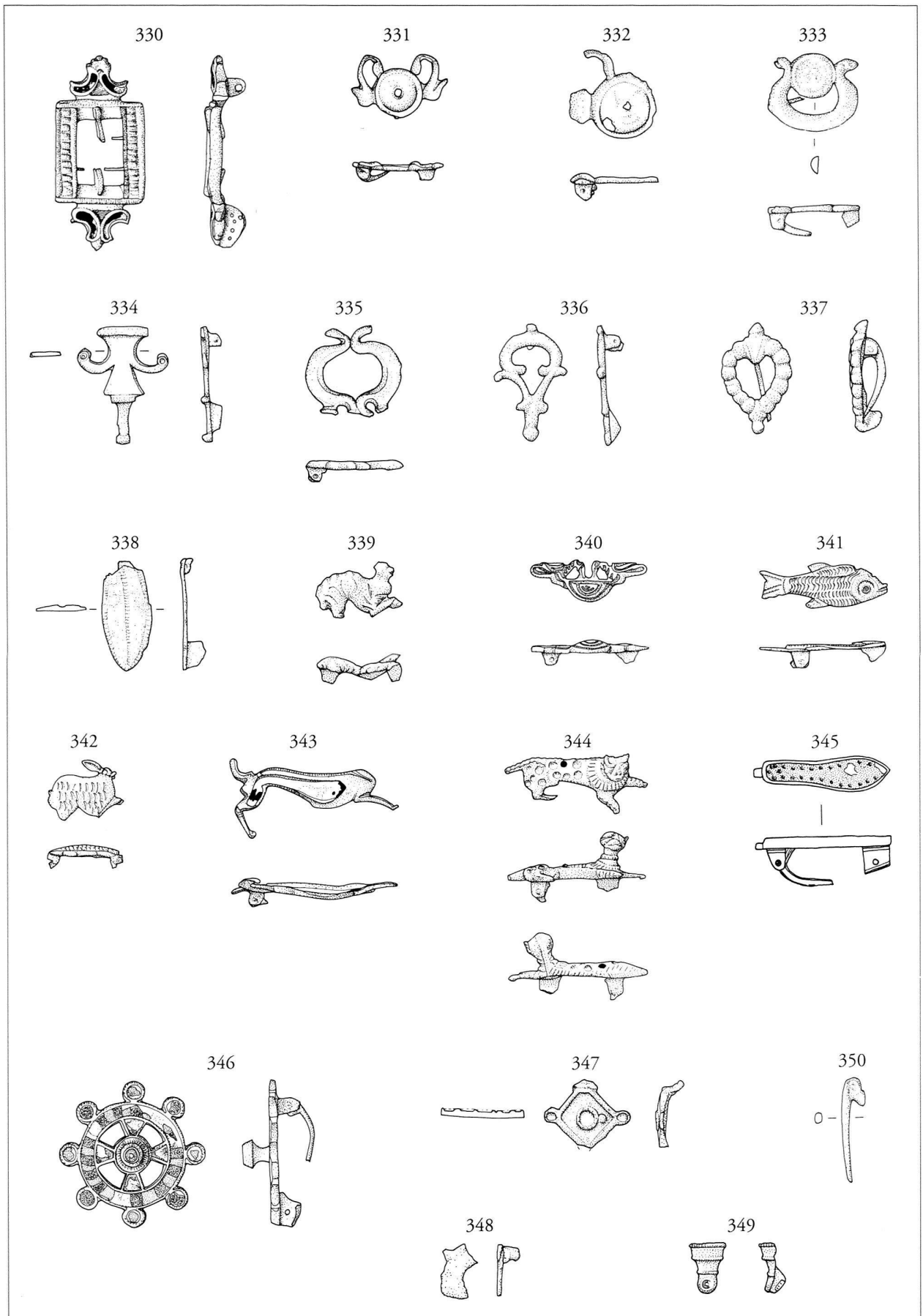

Pl. 22. Fibules cat. n^{os} 330-350. Cat. n^o 345: dessin M. Guisan

Echelle 2:3

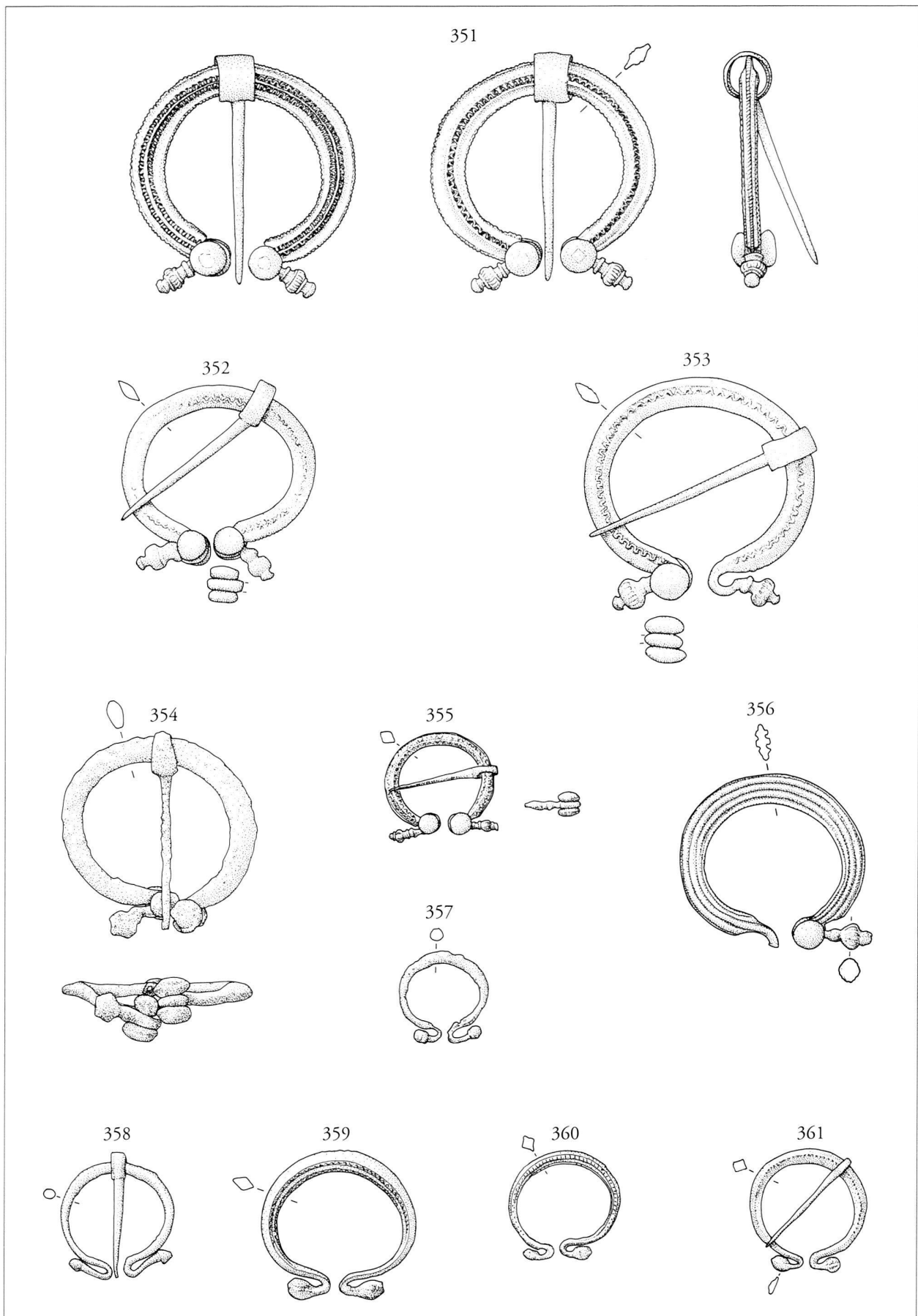

Pl. 23. Fibules cat. n^{os} 351-361

Echelle 2:3

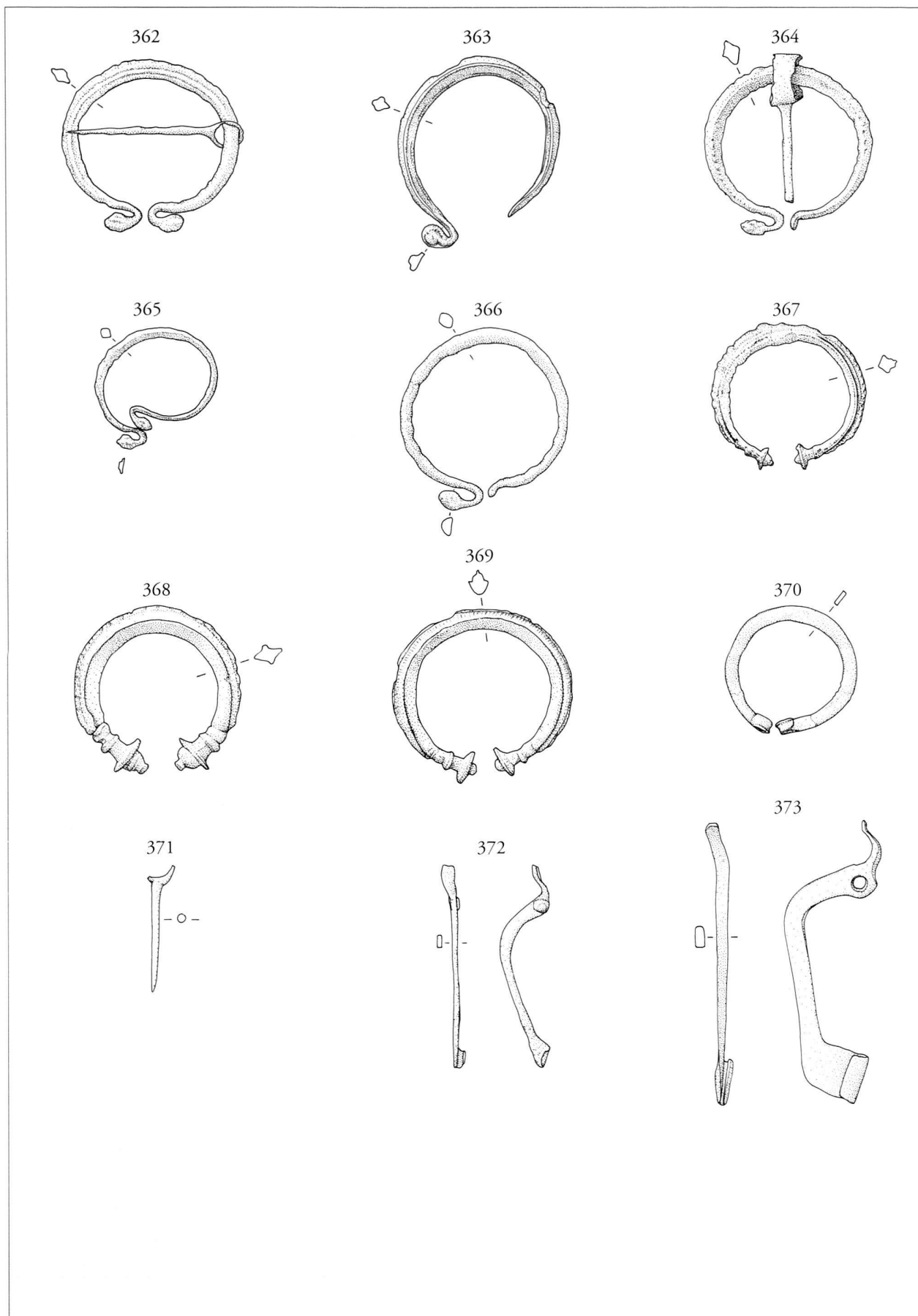

Pl. 24. *Fibules cat. nos 362-373*

Echelle 2:3



Pl. 25. *Fibules*

Echelle 1:1

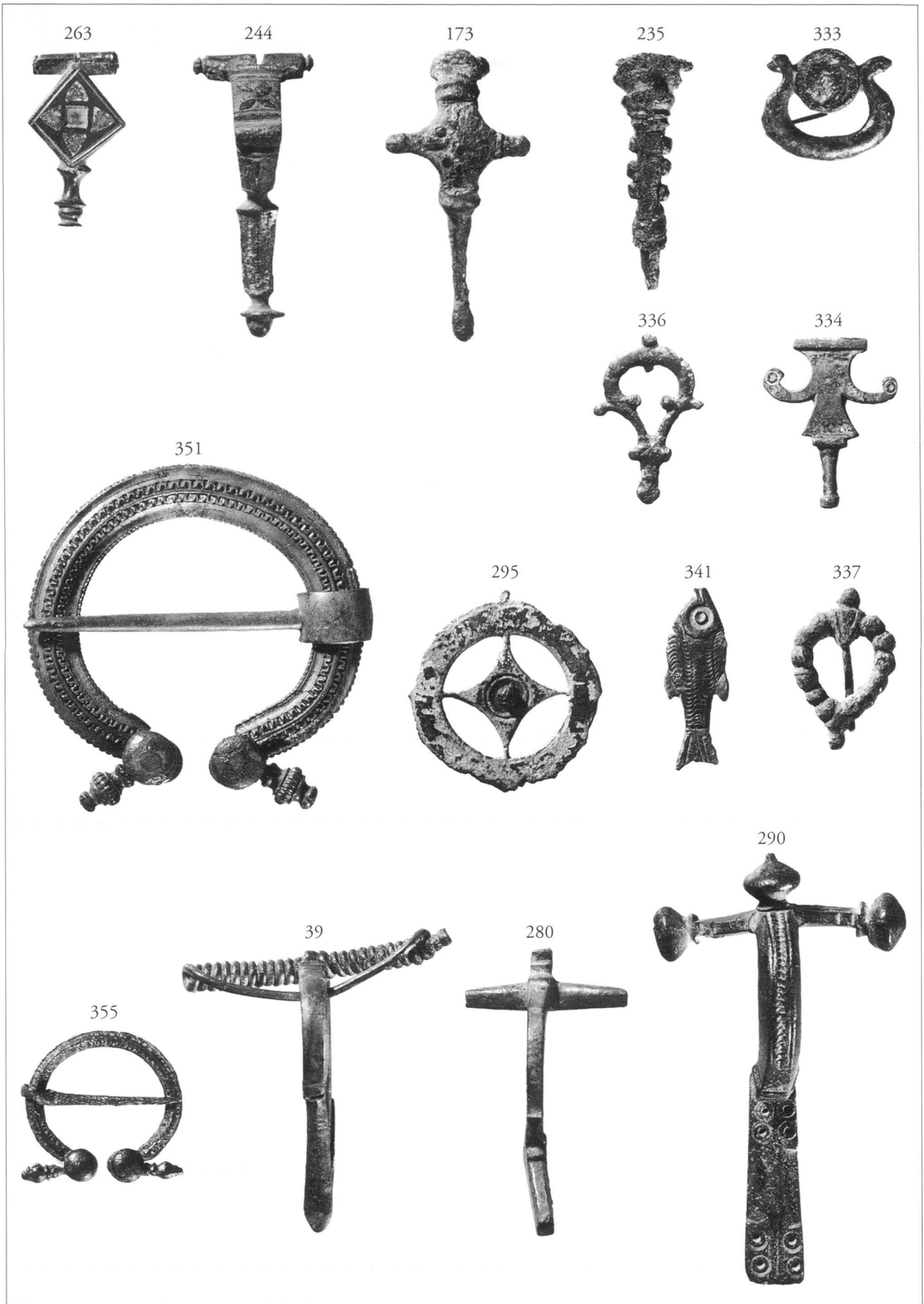

Pl. 26. *Fibules*

Echelle 1:1



Pl. 27. Fibules cat. nos 41, 296 et détail du n° 109: échelle 3:1; cat. n° 109: échelle 1:1

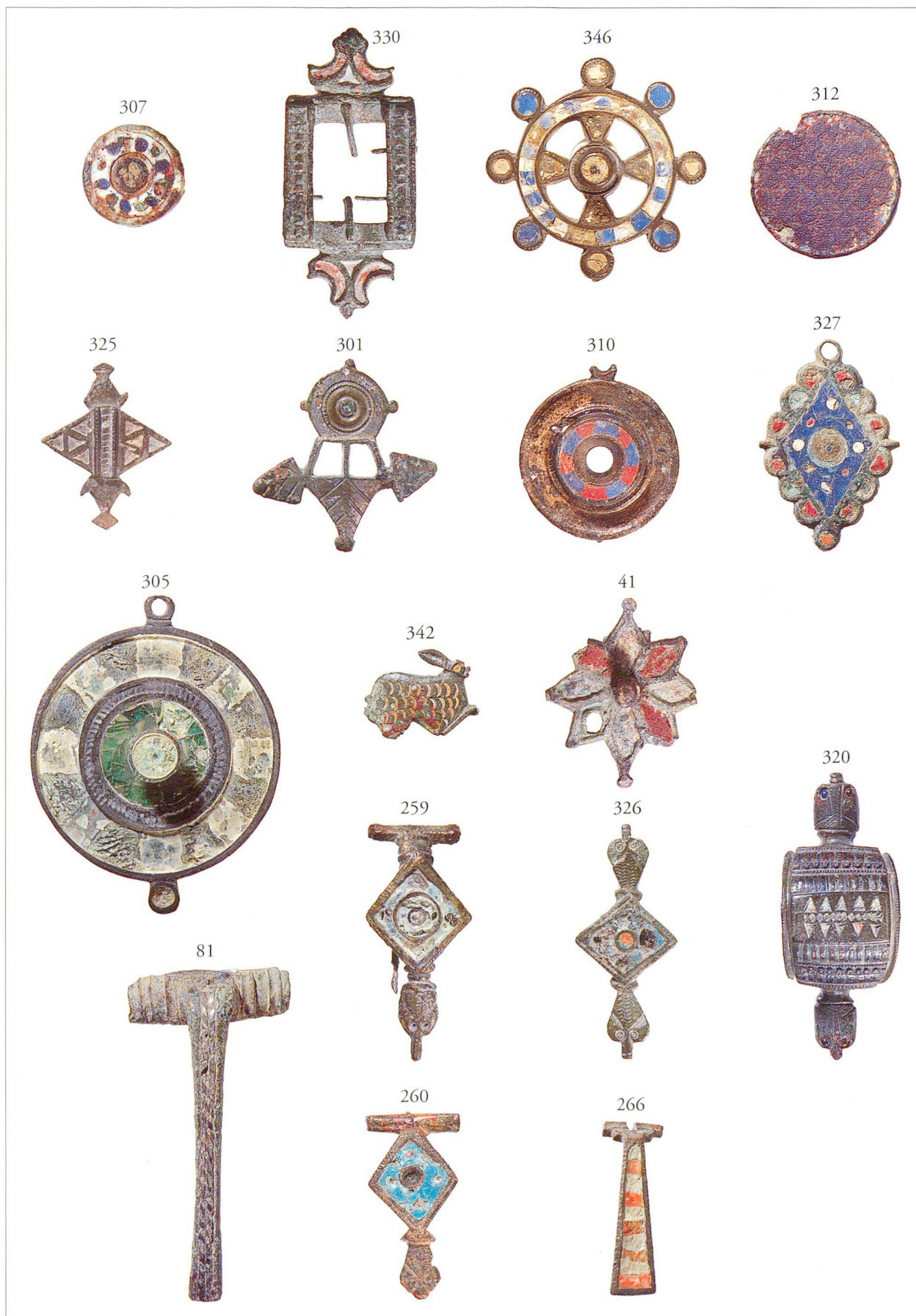

Pl. 28. *Fibules*

Echelle 1:1