

Objektyp: **Advertising**

Zeitschrift: **Bulletin technique de la Suisse romande**

Band (Jahr): **30 (1904)**

Heft 1

PDF erstellt am: **10.07.2024**

### **Nutzungsbedingungen**

Die ETH-Bibliothek ist Anbieterin der digitalisierten Zeitschriften. Sie besitzt keine Urheberrechte an den Inhalten der Zeitschriften. Die Rechte liegen in der Regel bei den Herausgebern. Die auf der Plattform e-periodica veröffentlichten Dokumente stehen für nicht-kommerzielle Zwecke in Lehre und Forschung sowie für die private Nutzung frei zur Verfügung. Einzelne Dateien oder Ausdrucke aus diesem Angebot können zusammen mit diesen Nutzungsbedingungen und den korrekten Herkunftsbezeichnungen weitergegeben werden. Das Veröffentlichen von Bildern in Print- und Online-Publikationen ist nur mit vorheriger Genehmigung der Rechteinhaber erlaubt. Die systematische Speicherung von Teilen des elektronischen Angebots auf anderen Servern bedarf ebenfalls des schriftlichen Einverständnisses der Rechteinhaber.

### **Haftungsausschluss**

Alle Angaben erfolgen ohne Gewähr für Vollständigkeit oder Richtigkeit. Es wird keine Haftung übernommen für Schäden durch die Verwendung von Informationen aus diesem Online-Angebot oder durch das Fehlen von Informationen. Dies gilt auch für Inhalte Dritter, die über dieses Angebot zugänglich sind.

Joseph Vögele Mannheim,

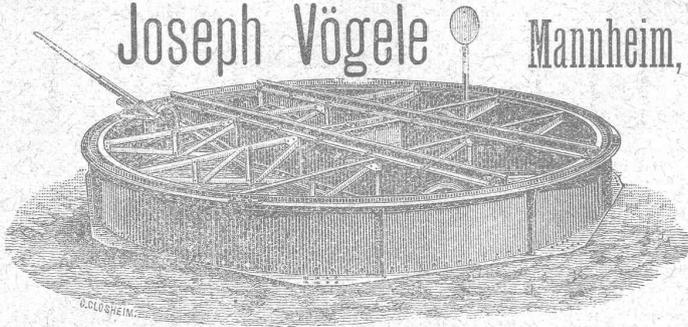

fournit depuis 1842 :  
 Changements de voies de tous systèmes, pour voies principales et secondaires de toutes largeurs.  
 Pointes de cœur, croisements.  
 Plaques tournantes et chariots transbordeurs, pour locomotives et wagons, manœuvrés à la main, à la vapeur ou à l'électricité.  
 Plaques tournantes avec plate-forme renforcée pour le passage de voitures.  
 Cabestans électriques.  
 Treuils de manœuvre.  
 Barrières.

Représentants pour la Suisse : **WOLF & GRAF, Zürich.**

ATELIER DE RELIURE

**H. CORNAMUSAZ**

Grand St-Jean, 7, Lausanne.

RELIURES en tous genres.

CARTES murales.

**LITZLER & KELLER**

15, Rue Socin. BALE Téléphone 892.

ATELIERS DE FUMISTERIE

Construction de Cheminées. Emmurage de Chaudières à vapeur.

Construction de hautes Cheminées et de Fours continus.

INSTALLATION DE BRASSERIES

ÉCHAFAUDAGES SPÉCIAUX

pour réparation, démolition ou remontage de cheminées pendant qu'elles sont en marche.

Réparations promptes et soignées. — Prix modérés.

Références de premier ordre. — Maison fondée en 1830.

**OEHLER & C<sup>o</sup>, Aarau.**

ATELIERS DE CONSTRUCTION & FONDERIES DE FER & D'ACIER

Usines spéciales pour moyens de transport :

Voies et  
 Vagonnets  
 pour  
 entrepreneurs

Machines  
 à faire  
 le béton  
 et le mortier.

Dragues,  
 etc., etc.

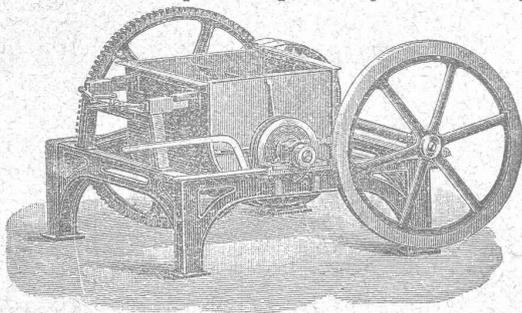

**KERN & Cie, AARAU**

MAISON FONDÉE EN 1819

19 Médailles et Diplômes. — Grand Prix : Paris 1889.

— ( FOURNISSEURS DE PLUSIEURS GOUVERNEMENTS ) —

Fabrique d'Instruments de haute précision pour le Dessin (Boîtes pour Ingénieurs, Architectes, Géomètres, ainsi que pour Ecoles professionnelles), pour la Géodésie, Topographie et Astronomie (Equerres, Instruments à niveler, Théodolites, etc.).

Derniers perfectionnements brevetés apportés à nos Instruments :

Optique Zeiss. — Niveaux Zwicky. — Tire-lignes « IDEAL » avec réglage des branches. Réglage de la pointe à aiguille.

Vente des COMPAS chez tous les Opticiens et Papetiers principaux.

Demander notre marque de fabrique.

Catalogues gratuits et franco.



Librairie F. ROUGE & C<sup>ie</sup>

4, Rue Haldimand, 4, Lausanne.

Encyclopédie théorique et pratique

DES

CONNAISSANCES CIVILES & MILITAIRES

Chaque volume est illustré de nombreuses figures.

- Matériaux de construction et leur emploi, par G. OSLET, 21 fr.
- Traité des fondations, mortiers, maçonneries, par G. OSLET & CHAIX, 22 fr. 50
- Traité de charpente en bois et en fer, par G. OSLET. 3 volumes. Tome I, 17 fr. ; Tome II, 26 fr. ; Tome III, 30 fr.
- Traité de menuiserie, par G. OSLET & J. JEANNIN. 3 volumes. Tome I, 18 fr. ; Tome II, 42 fr. ; Tome III, 20 fr.
- Traité de coupe des pierres, par J. CHAIX, 17 fr. 50
- Traité d'architecture théorique et pratique, par G. TUBEUF. 5 volumes. Tome I, 16 fr. ; Tome II, 17 fr. 50 ; Tome III, 1<sup>re</sup> partie, 18 fr. ; Tome III, 2<sup>e</sup> partie, 30 fr.
- Couverture et Plomberie. Installations d'eau, de gaz et d'électricité par G. OSLET, A. LASCOMBE & A. CORDEAU. 4 volumes. Tome I, 35 fr. ; Tome II, 25 fr. ; Tomes III et IV en cours de publication.
- Traité pratique de fumisterie. Chauffage, ventilation et chaudronnerie concernant le bâtiment, par V. MAUBRAS & P. GRANDJEAN. 3 volumes. Tome I, 20 fr. ; Tomes II et III en cours de publication.
- Traité des ponts, par J. CHAIX. 1<sup>re</sup> partie : Ponts en maçonnerie, 2 volumes, 51 fr. ; 2<sup>me</sup> partie : Ponts en charpente, métalliques et suspendus, 2 volumes, 51 fr.
- Traité des routes, rivières et canaux, par P. BERTHOT. 3 volumes. Tome I, 14 fr. ; Tome II, 30 fr. ; Tome III, 32 fr.
- Traité des chemins de fer, par A. MOREAU. 6 volumes. Tome I, 17 fr. 50 ; Tome II, 25 fr. ; Tome III, 30 fr. ; Tome IV, 27 fr. 50 ; Tome V, 35 fr. ; Tome VI, en cours de publication.
- Traité d'hydraulique, alimentation et distribution d'eau, jaugeages, établissement de fontaines publiques, par J.-A. OLIVA, 21 fr. 50
- Traité de mécanique, par L. ARNAL. 4 volumes. Tome I, 18 fr. ; Tome II, 16 fr. ; Tome III, 16 fr. ; Tome IV, 25 fr.
- Traité de topographie, par F. GAUMET, 13 fr. 50

Un catalogue complet et détaillé de cette collection sera adressé à MM. les abonnés du Bulletin Technique qui nous en feront la demande, et nous leur accorderons des facilités pour l'achat de ces ouvrages.

**EDANCIILLON & C<sup>ie</sup> LAUSANNE**  
**FRANCIILLON & C<sup>ie</sup> LAUSANNE**

# SOCIÉTÉ DES USINES DE GRANDCHAMP ET DE ROCHE

à Grandchamp près Veytaux (Vaud).



## Fabriques de Ciment Portland artificiel, Ciment mixte (Rochite), Gypses et Chaux hydrauliques

PRODUCTION TOTALE 3000 WAGONS

Diplôme à Zurich 1883. — Médaille de vermeil à Yverdon 1894.

Médailles d'or à Genève 1896 et Vevey 1901.

Travaux en mosaïque en tous genres, pour parterres  
et ornementation  
pour façades.

**SYLVESTRE FOSSATI**

Rue St-Martin  
LAUSANNE

Le dit se charge de toutes  
sortes d'asphaltages.

DEVIS sur DEMANDE

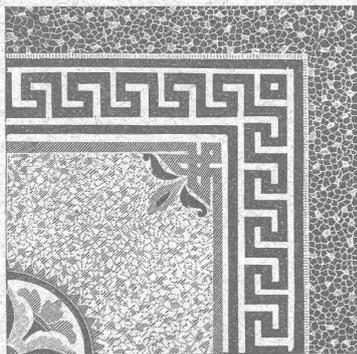

### Compagnie de l'Industrie électrique et mécanique.

GENÈVE (Brevets Thury) GENÈVE

Dynamos et transformateurs de toutes puissances et pour tous usages. — Spécialité de transports de force à grande distance. Survolteurs automatiques. — Fabrication d'automobiles, de moteurs à explosion et de pièces détachées.

SCHMIDT & Cie, LAUSANNE

Dépositaires pour les cantons de Vaud, Valais et Fribourg.

Profils spéciaux B de 220 à 750 mm.		Poids par mètre.		Force d'inertie.		Force de résistance.	
Hauteur en cm.	Largeur en cm.	kg.	cm. <sup>4</sup>	J. 1.	J. 2.	W. 1.	W. 2.
24	24	10	76	10260	3043	855	
30	30	12,5	119,4	25201	7494	1680	
36	30	14,2	142,5	42479	8798	2360	
40	30	15,5	159,8	57834	9721	2892	
45	30	17	180	80887	10668	3595	
50	30	19,4	205,5	111283	11718	4451	
55	30	20,6	226,1	145919	12582	5306	
65	30	21,4	246,9	215272	12814	6623	
75	30	21,4	263,4	282057	12823	7544	

Envois de prospectus sur demande.

### Daniel PERRET, Appareilleur

Avenue Béthusy. LAUSANNE Avenue Béthusy.

Spécialité de canalisations à haute pression. Chauffages de serres, chambres de bains et buanderies. Installations pour eau et gaz. Appareils sanitaires de tous systèmes. Serrurerie en tout genre. — Etudes et devis sur demande.

### PAPETERIE ROBERT FRÈRES LAUSANNE et GENÈVE

Papiers à dessin en feuilles et en rouleaux, héliographiques, à calquer, encre indélébile, instruments d'Aarau, règles à calculer.

ENTREPRISES générales  
de VITRERIE en tous genres.

Atelier spécial de Vitraux d'Art.

ENCADREMENTS

**P. CHIARA**

Pl. St-Laurent, Lausanne.

Verres de toutes sortes en-gros et détail.

### Carrières d'Arvel

**E.-H. BONTEMS**

PROPRIÉTAIRE

### Fabrique d'Appareils de Chauffage EN TOUS GENRES

**H. MOULIN**

Rue St-Roch, 3 et 5.

Lausanne.

Stores et Jalousies  
en tous genres.  
Fabrication. Réparations.

**J. SOLLICHON**

5, Pépinet, 5, LAUSANNE.

EXPLOSIFS

Société Suisse des Explosifs  
à BRIGUE (Valais).

Dynamites à tous dosages.  
Détonateurs.  
Mèches et tous accessoires.

Force motrice à 3 centimes le cheval-  
heure par le

**Nouveau Moteur-Gazogène**

à gaz pauvre, aspiration directe.

**GILLIÉRON & AMREIN**

Ingénieurs-Constructeurs.

VEVEY SUISSE

Manufacture de Papiers.

**J.-G. STOUKY, Lausanne.**

Gare du Grand-Pont L.-O.

Spécialité de papiers pour  
Ingénieurs,  
Architectes, Entrepreneurs.

Ateliers d'Ebénisterie d'art.

**BOBAING**

St-Pierre, 2, Lausanne.

Renseignements, Dessins, Devis.

Fabrique de vis et Filières.

Appareillages électriques, etc.

**J. ISAAC & FILS**

NYON

Premières médailles aux Expositions  
nationales de 1848 et 1857. Diplôme d'hon-  
neur, Zurich 1883. Médaille de Vermeil,  
Yverdon 1894.

Exposition univer-  
selle, Paris 1878.



Décerné  
à Paris, 1878.

MAISON FONDÉE EN 1733  
MARBRES BRUTS ET OUVRÉS

**D. Doret, Vevey, Suisse**

Doret & Dentan, Succursale  
à Genève.

ATELIER de MENUISERIE-ÉBÉNISTERIE

**R. LEDERMANN, Lausanne**

Place du Flon. Téléphone 1749.

Canivaux (canaux) pour fils électriques

Rosaces diverses pour l'électricité.

Réparations. — GLACIÈRES

GÉRANCE D'IMMEUBLES

Achat et vente.

**PAUL GALLEY**

6, Rue Madeleine, 6

LAUSANNE

**F. HENGGELER**

MARCHAND-TAILLEUR

Rue de Bourg, 33, Lausanne.

LOCATIONS

d'Habits de Cérémonies.

Confection et fournitures de

Tentes, Stores, Rideaux.

**J. BÄHLER, Tapissier.**

15, Tour, 15, Lausanne.

Téléphone 1585.

**E. JEANRENAUD, GRAVEUR**

Rue de Bourg, 12, Lausanne.

TIMBRES

en métal et en caoutchouc.

Numéroteurs. Dateurs.

Tampons.

VITRERIE DE BATIMENTS

GLACES, VITRAUX

Jalousies en verre pour ventilation.

ENCADREMENTS

**E. Wagenländer**

Pépinet, 4, Lausanne.

Commerce de BOIS de construction

**B. BELET & FILS**

rue des Deux-Marchés,

LAUSANNE

Bois rabotés: Pich-pin et  
Noyer d'Amérique.

# Ciment Portland de St-SULPICE

La plus grande Fabrique de la Suisse.

Diplôme pour excellente qualité à l'Exposition de Zurich, 1883.  Médaille d'Or, Groupe collectif, à l'Exposition de Genève, 1898.

## FOURNISSEUR DES ENTREPRISES SUIVANTES :

Travaux du grand tunnel du Gothard.  
Travaux du grand tunnel du Simplon.  
Funiculaire Lausanne-Ouchy et Glion-Naye.  
Ligne Directe Berne-Neuchâtel.  
Chemin de fer de la Jungfrau.  
Reconstruction du tunnel sous Montbenon.  
Fortifications de St-Maurice et du Gothard.  
Élévation des Eaux de la Chaux-de-Fonds.  
Canalisation des Eaux du Pays-d'Enhaut,  
pour l'alimentation de Lausanne.  
Barrage de la Sarine, à Thusy.  
Forces motrices de l'Areuse.

Forces motrices de Landquart.  
Forces motrices du Rhône à Chèvres et à Genève.  
Forces motrices de la Jagne  
et Fabrique de Chocolat F.-L. Cailler, à Broc.  
Pont de la Coulouvrenière, à Genève.  
Reconstruction du pont du Mont-Blanc, à Genève.  
Fabrique Nestlé, à Neuenegg.  
Palais fédéraux et pont du Kirchenfeld, à Berne.  
Grand Théâtre de Berne,  
construit entièrement en béton armé.  
Nouvelle Fabrique Pernod, à Pontarlier.

Grand nombre d'importants travaux en béton armé.

 Le Ciment expédié de l'Usine est garanti PUR de tout mélange de matières étrangères. 

 La Fabrique de St-Sulpice tient à la disposition de ses clients des bulletins des essais périodiques de l'Institut Fédéral pour l'essai des matériaux de construction, à Zurich. 

## PRODUCTION JOURNALIÈRE : 120 TONNES

Succursale à PONTE-CHIASO, près COMO, pour les expéditions en Italie, Suisse Italienne et pour l'exportation.

## SOCIÉTÉ SUISSE POUR LA CONSTRUCTION D'ACCUMULATEURS ÉLECTRIQUES

Ancienne maison E. BLANC & C<sup>ie</sup>, fondée en 1884.

à Marly le Grand près Fribourg (Suisse)

Seule concessionnaire pour la Suisse des Accumulateurs

## SYSTÈME POLLAK

Batteries à poste fixe et transportables pour toutes applications.

Plaques à grande surface pour décharges rapides.

Plaques à matière active perforée de grande capacité.

—→→ Envoi du catalogue sur demande ←←—

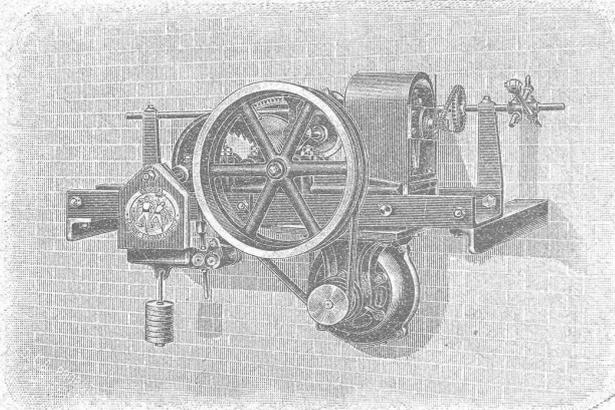

Treuil élévateur pour monte-plats. Système Binkert.

## E. Binkert - Siegwart, Ingénieur

LAUSANNE

SPÉCIALITÉS :

### Ascenseurs, Monte-charges

en tous genres.

Transports aériens et à voie.

Machines spéciales p<sup>r</sup> Entrepreneurs.

INSTALLATIONS COMPLÈTES DE

### Transmissions modernes

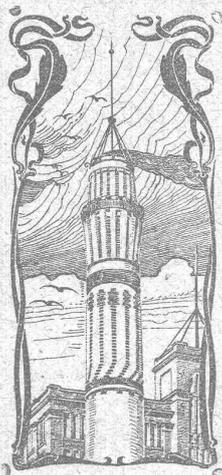

**J. WALSER & C<sup>ie</sup>**  
 ENTREPRISE DE CONSTRUCTIONS  
 WINTERTHUR  
 Télégramme : Walser. - Téléphone.

SPÉCIALITÉS : H1630L  
 Cheminées d'usines et de chauffage.  
 Maçonneries de Chaudières  
 de tous systèmes.  
 Construction de Fourneaux  
 pour tous les services industriels.  
 Fondations et massifs en béton.  
 Briqueteries complètes avec fours rotatifs

MATÉRIAUX RÉFRACTAIRES en toutes qualités.  
 Récompenses à l'Exposition nationale de Genève.

**H. CUENOD,** Ingénieur-Constructeur, GENÈVE  
 12, Rue Diday, 12.  
 Ateliers : Clos de la Fonderie, Carouge.

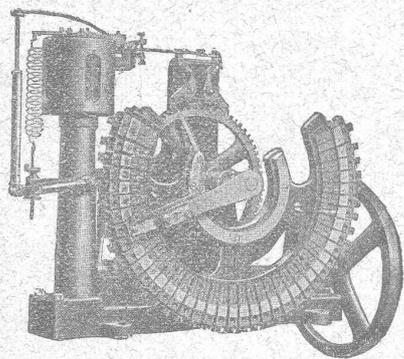

**LAMPES à ARC**  
 pour courant continu et courant  
 alternatif.

Régulateur Automatique  
 DE TENSION  
 sans contacts électriques,  
 Système R. THURY.  
 Nombreuses applications.

Réducteurs d'Accumulateurs.

**PETITS MOTEURS**  
 électriques,  
 courants continu et alternatif,  
 mono et polyphasé.

Transformateurs. Bobines de self. Rhéostats, etc.

Fabrication en série de tous appareils et pièces mécaniques.

Ateliers de Constructions en fer.  
**Louis ZWAHLEN**  
 Lausanne.

USINES : place Chauderon. BUREAUX : Av. des Echelettes.

SPÉCIALITÉS :

Vérandas, Jardins d'hiver, Marquises.

**Serres avec chauffage.**

Installations de Paratonnerres.

Briqueterie Mécanique de Lonay près Morges.

**CH. FALCONNIER, PROPRIÉTAIRE**

— TELEPHONE —

Briques pleines, creuses et perforées. — Tuiles ordinaires, pour tourelles, rondes et pointues brevetées. Tuiles parallèles. Hourdis de toutes dimensions avec couvre-fer. — Couliisses et Drains de toutes dimensions. Caniveaux pour conduites de câbles électriques brevetés. — Boisseaux ronds 18, 21, 24. — Tuiles rouges et jaunes pour couvertures écailles.

**L' « ATOUT »**

est le FUMIVORE le plus simple, le plus pratique, le plus solide  
 ET LE MOINS CHER

Il possède les qualités essentielles,  
 c'est-à-dire qu'il est à tirage constant  
 et sans dérangement.

Dépôt principal pour la Suisse chez

**Jean Brodbeck, Bâle**

223, Güterstr. — Téléphone 2427.

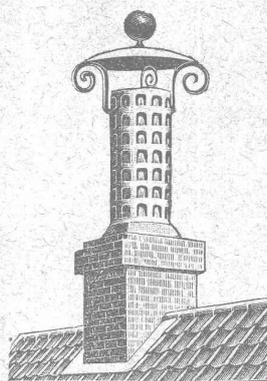

Commerce et Agence en Pierres de  
 Construction de toutes provenances



Fabrication spéciale de  
**RESSORTS**  
 en tous genres.

Calculs pour la capacité de charge à la  
 disposition de nos clients.

Acier de toute première qualité. — Trempe égale et exacte.

**Baumann Frères, Ruti (Zurich).**

**VITRAUX RELIGIEUX ET PROFANES**

en tous genres, aux prix les plus modérés.

**KIRSCH & FLECKNER**

FRIBOURG — Maison de 1<sup>er</sup> ordre. — FRIBOURG

Médaille d'or, Paris 1900, la plus haute récompense.

Croquis et échantillons à disposition sur demande.

**FABRIQUE**

d'Ornements en Zinc, de Ciment ligneux (Holzement)  
 et de Carton bitumé.

**V<sup>VE</sup> J. TRABER**  
 COIRE (Suisse).

# EMBRAYAGE A FRICTION BENN

Brevet  
+ 23860

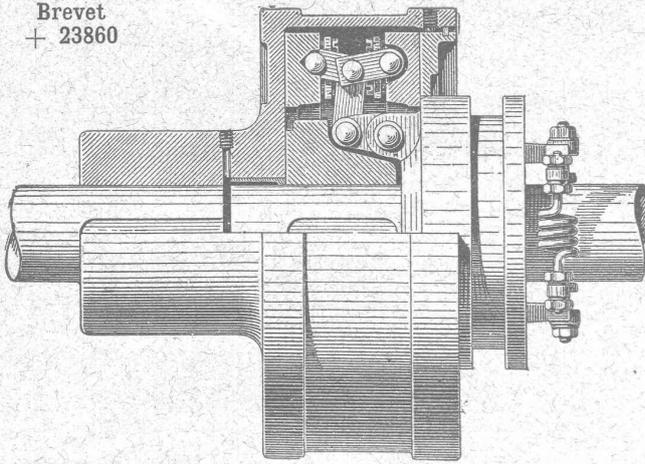

*le meilleur, le plus sûr,  
le plus simple,  
le moins cher de tous les  
embrayages à friction existants.*

Concessionnaires et Constructeurs pour la Suisse:

Société des  
**Usines de L. de Roll**  
CLUS (Canton de Soleure).

ORGANES DE TRANSMISSION MODERNES. CATALOGUE SUR DEMANDE

De VALLIÈRE, SIMON & C<sup>ie</sup>, ingénieurs civils, 1, Place Cathédrale LAUSANNE

## BÉTON ARMÉ

Systeme de VALLIÈRE. — Brevets Suisses 9775 et 20,148.

Projets et études de: Ponts, planchers, sommiers, colonnes, réservoirs, cuves de gazomètres, silos, fondations, toitures, tuyaux, canaux, etc.

Représentants pour la Suisse du système MELAN pour ponts en béton armé.

Renseignements et devis gratuits.

Concessionnaires: F. Riodel & Fils, Genève. E. Bellorini & Rochat, Lausanne. Römer & Fehlbaum, Bienne. A. Vissa, Montreux. Rothacher & C<sup>ie</sup>, S-Imier. Franceschetti & C<sup>ie</sup>, Zurich. F. Caldelari, Ligornetto, Tessin. E. Noseda, Neuchâtel.

## Stephans TOITURES CINTRÉES EN BOIS

Plus belles et plus rationnelles que les constructions métalliques sont les



pour portées atteignant jusqu'à 40 mètres

Convient spécialement pour

**Entrepôts  
à marchandises,  
Salles,  
Ateliers,  
Halles,  
Fabriques,**  
etc.

Fourniture gratuite et rapide de  
**plans d'exécution et de calculs statiques**  
pour constructions de forme quelconque:

**Hans SANZI, Maître Charpentier, à Bâle**

Scierie à vapeur et atelier mécanique pour le travail du bois.  
PARQUETERIE — Menuiserie et Vitrierie. — PARQUETERIE

Seul concessionnaire pour la construction  
des TOITURES CINTRÉES STEPHANS EN BOIS  
Références de premier ordre à disposition.

Veuve de H. Specker, Zurich

Fabrique  
d'Articles en Caoutchouc.

**SPECIALITÉ:**

Vêtements pour Scaphandres  
et Mineurs. Culottes, Bas et Bottes  
à eau.

Bâches et Couvertures de chevaux  
imperméables.

Feuilles de caoutchouc, Fibre,  
Asbest, Excelsior, Victoria et Mo-  
rites pour joints, Rondelles et Cla-  
pets. Gants, Souliers et Tapis isola-  
teurs en caoutchouc pour Etablisse-  
ments d'Electricité. Gants et Ta-  
bliers d'Asbest pour Fonderies.

**ATELIER DE RELIURE  
H. CORNAMUSAZ**

Grand St-Jean, 7, Lausanne.

RELIURES en tous genres.  
CARTES murales.

**RIETER & KOLLER** Ingénieurs-Constructeurs à Constance.

Usine spéciale pour la construction de Machines perfectionnées pour la fabrication des Briques.

# Fabrique de Compteurs à gaz ELSTER & C<sup>ie</sup>, Lucerne.

représentants de la Société SIEMENS & HALSKE, à Berlin, Maison recommandée pour ses :

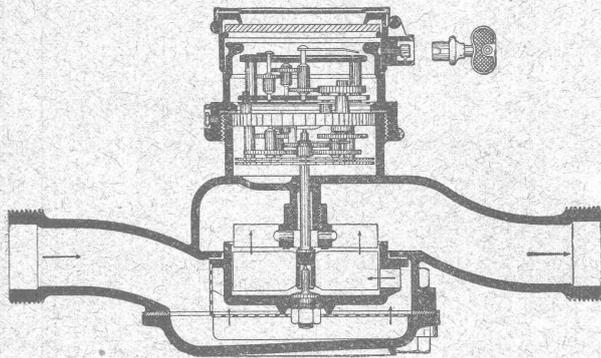

Compteurs d'eau à ailettes  
Compteurs d'eau à disques;  
Compteurs d'eau pour étages;  
Compteurs d'eau pour hydrants;  
Compteurs d'eau pour l'alimentation des chaudières;  
Compteurs d'eau combinés.  
475,000 COMPTEURS EN SERVICE

Ateliers de réparations spéciales  
et Laboratoire d'essais.

Fabrication de Compteurs à Gaz  
secs et humides.

Réparation des Compteurs à gaz secs  
et humides  
de TOUS SYSTÈMES



## C<sup>t</sup> BORGEAUD

Mécanicien-Constructeur

9, Pré-du-Marché, Lausanne.

Géodésie. Mathématiques.  
Physique. Optique. Electricité.

Petite mécanique. Réparations



SOCIÉTÉ ANONYME DES ATELIERS DE CONSTRUCTIONS MÉCANIQUES DE

# ESCHER WYSS & C<sup>ie</sup>

Fondés en 1805. — ZÜRICH (Suisse) et RAVENSBURG (Wurtemberg). — Fondés en 1805.  
Exposition universelle de Paris 1900: Quatre Grands Prix et Deux Médailles d'Or.

## TURBINES

Systèmes Girard, Francis, Jonval. Turbines coniques simples et doubles à axe horizontal ou vertical. Turbines multiples brevetées à axe vertical pour nombre de tours élevés et accouplement direct à la dynamo. Turbines à haute pression.

Régulateurs de précision, à pression hydraulique ou d'huile.

Pompes à piston, de toute capacité et pour toute hauteur de refoulement.

### Autres spécialités:

Machines à vapeur horizontales ou verticales. Turbines à vapeur.  
Chaudières à vapeur et travaux de chaudronnerie en tous genres. Pompes à vapeur. Machines à glace et à froid. Compresseurs à air. Bateaux à va-

peur et machines marines. Bateaux à naphte. Bateaux en aluminium.  
Canots à moteur à vapeur. Transmissions et transports de force. Machines pour la fabrication du papier et du carton. Installations complètes pour la fabrication de la pâte de bois. Machines à polir et à canner.

# Adolphe Saurer, Arbon

Ateliers de Constructions et Fonderie en Fer.

## Moteurs à Pétrole Benzine et Gaz.

Système «Saurer» breveté  
de 1 1/2 à 100 HP.  
pour  
Usines

Eclairage électrique  
Locomobiles et  
Automobiles.

Bateaux de luxe et de  
transport

Installations à gaz pauvre.

Installations complètes jusqu'à  
300 HP. en exploitation.

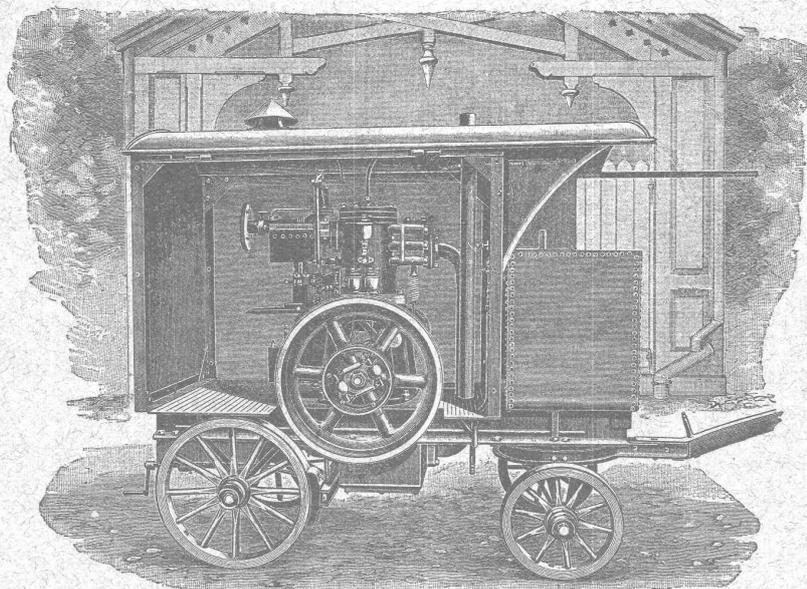

Transmissions  
d'après système Seller.

Pâliers avec graissage  
à bagues et avec  
coussinets doucies.

EXPORTATION  
pour tous pays.

Prière de demander  
prospectus et prix.

Plus hautes  
récompenses

Fabrique lausannoise d'appareils de chauffage.  
**G. WEBER, constructeur**  
 LAUSANNE

**CHAUFFAGES CENTRAUX**

à air chaud, eau chaude et vapeur à basse pression.  
 CHAUFFAGES CENTRAUX LOCAUX (localisés à un seul appartement).

Installations complètes de cuisines d'hôtels  
 donnant une grande économie de combustibles.

Séchoirs, Bains, Buanderie perfectionnée, Brevet + 11466.

CALORIFÈRES UNIVERSELS

— Etudes techniques et devis sur demande. —



**CYCLES  
 AUTOMOBILES  
 MOTOCYCLETTES**

**O.-F. PFISTER,** Place Bel-Air,  
 Bâtiment du Kursaal.  
 Téléphone 1831. LAUSANNE

**PRISMES LUXFER**

Ferme - Impostes " **STELLA** "

Revêtements Civer. — Molasse de Vauderens.

**J. ROD,** Représentant, Maupas, 23, Lausanne.

Ateliers de Constructions Mécaniques  
 de **Vevey (Suisse).**

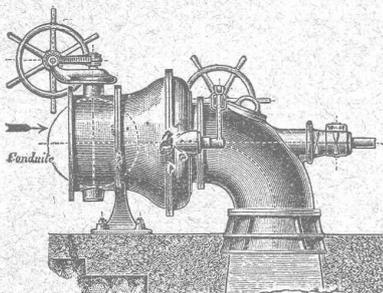

Turbines en tous genres

**RÉGULATEURS**

automatiques de vitesse et  
 de pression.

**CHAUDRONNERIE**

**PONTS**

Charpentes métalliques.

Plans et devis  
 sur demande.

**W. BAUMANN, Horgen.**

Manufacture de Jalousies en Bois.

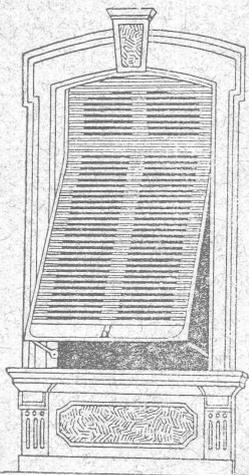

Le plus ancien établissement de ce genre  
 en Suisse.

INSTALLATION DE PREMIER ORDRE

**FERMETURES EN BOIS**

**STORES AUTOMATIQUES**

Brevet + 5103.

La plus pratique et la plus élégante  
 fermeture.

**Marquises — Persiennes — Paravents**

Exécution en Red-Pine américain,  
 en bois du nord  
 ou en bois indigène.

REPRÉSENTANTS :

M. Louis WÄCKERLIN, Lausanne.

MM. RAMELET Frères, Lausanne.

M. L. CORMIER, 2, rue de Hesse, Genève

Usine à Paris IXe, 12, Rue du Delta.

Chauffage central à eau chaude (Brevet + 23898)



Installations, s'adresser Société de chauffage Rouquaud, Beau-Séjour 4, Lausanne.

Fabrique de Chauffage central et Poélerie moderne.

**C. SAMBUC FILS & C<sup>ie</sup>, LAUSANNE**

**CHAUFFAGES CENTRAUX** à air chaud, eau  
 chaude et vapeur à basse pression.

SPECIALITÉ DE

**Propulseurs automatiques d'eau chaude** (Brevet +  
 N° 26,096).  
 pour chauffage d'appartements et de maisons à louer.

Exposition, à l'atelier de la Porte St-Martin,  
 des modèles en fonction adaptés à nos calorifères.

Installations complètes de **Séchoirs, Bains,**  
**Buanderies** et de **Cuisines d'Hôtels,** donnant  
 une grande économie de combustible. **Nouveaux**  
**modèles de FOURNEAUX - POTAGERS**  
 avec ou sans circulation d'eau chaude. Bouilleurs  
 en cuivre garantis sans danger d'explosions.

**Calorifères Universels perfectionnés** (Brevet +  
 N° 25,968).

ÉTUDES TECHNIQUES ET DEVIS SUR DEMANDE

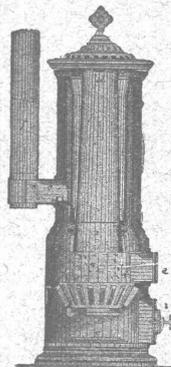

**USINES DU VALLON**

**CONSTRUCTIONS MÉCANIQUES ET MÉTALLIQUES**

**J. Duvillard, à Lausanne.**

Fonderies de fer et de bronze. Ascenseurs. Monte-charges et appa-  
 reils de levage. Turbines, roues et presses hydrauliques. Pompes pour  
 haute pression. Presses à briques. Machines à battre, pressoirs et treuils.  
 Tuyaux et réservoirs en tôle. Colonnes en fonte.

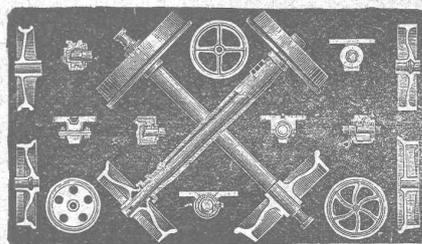

**FRITZ MARTI**

Société anonyme

**WINTERTHUR**

Halles aux machines  
 et Ateliers à

Wallisellen, Berne, Yverdon.

**Matériel** pour chemins de fer normaux, secondaires et tram-  
 ways. — Rails vignole et à gorge de différents profils. — Traverses  
 métalliques et Accessoires. — Aiguilles. — Croisements.

**WAGONNETS ET LOCOMOTIVES**

Vente et Location.

Essieux, Bandages, Roues et Centres de roues, etc.

o spectus et Devis gratis.