

Objektyp: **Advertising**

Zeitschrift: **Bulletin technique de la Suisse romande**

Band (Jahr): **38 (1912)**

Heft 11

PDF erstellt am: **08.08.2024**

Nutzungsbedingungen

Die ETH-Bibliothek ist Anbieterin der digitalisierten Zeitschriften. Sie besitzt keine Urheberrechte an den Inhalten der Zeitschriften. Die Rechte liegen in der Regel bei den Herausgebern. Die auf der Plattform e-periodica veröffentlichten Dokumente stehen für nicht-kommerzielle Zwecke in Lehre und Forschung sowie für die private Nutzung frei zur Verfügung. Einzelne Dateien oder Ausdrucke aus diesem Angebot können zusammen mit diesen Nutzungsbedingungen und den korrekten Herkunftsbezeichnungen weitergegeben werden. Das Veröffentlichen von Bildern in Print- und Online-Publikationen ist nur mit vorheriger Genehmigung der Rechteinhaber erlaubt. Die systematische Speicherung von Teilen des elektronischen Angebots auf anderen Servern bedarf ebenfalls des schriftlichen Einverständnisses der Rechteinhaber.

Haftungsausschluss

Alle Angaben erfolgen ohne Gewähr für Vollständigkeit oder Richtigkeit. Es wird keine Haftung übernommen für Schäden durch die Verwendung von Informationen aus diesem Online-Angebot oder durch das Fehlen von Informationen. Dies gilt auch für Inhalte Dritter, die über dieses Angebot zugänglich sind.

BATIMENT INDUSTRIEL

et CHANTIER attenant à GARE C. F. F.

Ligne du Simplon
Entre 2 GRANDES VILLES

Construction neuve comprenant deux locaux industriels très clairs d'une surface de 360 mètres carrés chacun, grand bureau et appartement de 3 chambres et cuisine. Chantier d'environ 4000 mètres avec plusieurs rails *Decauville* et Raccordement direct avec gare C. F. F. conviendrait pour tous genres d'Industrie ou de Commerce nécessitant la proximité d'une Gare C. F. F. Entrée à volonté. *Prix du bâtiment seul* : 23,000 fr. Location des terrains 962 fr. S'adresser sous chiffre S. 283. à l'Indicateur Vaudois. Jumelles 4, à Lausanne.

Les propriétaires du brevet suisse *The Vacuum Bracke Co Ltd.* N° 24397, du 17 juin 1901, pour : « *Soupape à action rapide pour freins pneumatiques à vide* » désirent entrer en relation avec des fabricants suisses, en vue de la fabrication de l'article breveté, et seraient disposés à céder des licences d'exploitation ou à vendre leur brevet.

Prière d'adresser les offres ou propositions à *M. E. Imer-Schneider*, ingénieur-conseil, 8, B^d James Fazy, à Genève, qui les transmettra volontiers à qui de droit.

La Société *Vickers Sons & Maxim Ltd.*, propriétaire du brevet suisse N° 40072, du 5 juin 1907, pour : « *Affût-trépid à écartement réglable pour mitrailleuses* » désirent entrer en relation avec des fabricants suisses, en vue de la fabrication de l'article breveté, et serait disposée à céder des licences d'exploitation ou à vendre son brevet.

Prière d'adresser les offres ou propositions à *M. E. Imer-Schneider*, ingénieur-conseil, 8, bd James Fazy, à Genève, qui les transmettra volontiers à qui de droit.

Dessinateur-Architecte

capable et sérieux, cherche place stable dans bureau d'architecte.

S'adresser au bureau du « *Journal d'Yverdon* ».

Administration désire engager un

jeune architecte

suisse romand, ayant fait des études et possédant une pratique de quelques années. Position assurée.

Offres à adresser avec curriculum vitae à *Haenstein & Vogler*, Lausanne, sous chiffres Z 12372 L.

Technicien

marié, 26 ans (tech. Biel), très au courant conduite et entretien machines électriques et mécaniques. Ayant été chef de fabrication dans importante maison produits chimiques, cherche place analogue.

Ecrire *J. Schmiedt*, 3, chemin Ronzades, Genève.

Construction neuve comprenant deux locaux industriels très clairs d'une surface de 360 mètres carrés chacun, grand bureau et appartement de 3 chambres et cuisine. Chantier d'environ 4000 mètres

A vendre

2 machines à glace

dont l'une peut être vue en marche, de 50 kg. à l'heure, type F de la *Soc. Genevoise*. S'adr. à la *Soc. Chim. des Usines du Rhône, La Plaine.* H 3060 X

Dessinateur-Architecte

connaissant à fond la construction est demandé de suite.

Ecrire sous chiffre M 12473 L, à *Haenstein & Vogler*, Lausanne.

On demande pour l'Espagne

Jeune Technicien

sachant français, allemand et si possible connaissances en langue espagnole pour bureau technique.

Doit être électricien et mécanicien, bien au courant des projets de centrales.

Ecrire avec références et prétentions *Severiano Goni*, ingeniero, San Sebastian.

Ingénieur-électricien

avec diplôme de l'Ecole Polytechnique, parlant le français, l'allemand et l'anglais, cherche place.

Adresser les offres sous chiffre 568 à l'Indicateur vaudois, Jumelles 4, Lausanne.

Moteur à gaz

« *Deutz* »

à vendre pour cause imprévue; n'a jamais servi; force 10 chevaux, magneto; a coûté 3400 fr. serait cédé avec un fort rabais. S'adresser sous chiffre R 31971 L à *Haenstein & Vogler*, Lausanne.

Ingénieur

mécanicien et électricien

diplômé de l'Ecole Polytechnique Fédérale, désire situation dans af-

faire industrielle ou bureau d'ingénieur-conseil en vue d'association ultérieure ou immédiate.

Connaissance de la pratique du commerce; français allemand, anglais.

Adresser les offres sous *Ingénieur* à la Société suisse d'édition, Jumelles 4, Lausanne.

CONCASSEUSE A SABLE

Occasion exceptionnelle

A vendre matériel complet pour la fabrication de sable et gra-

vier, comprenant deux concasseurs, un monlin à sable *Ammann*, élévateur, tambour trieur, transmission, moteur électrique 27 HP, courant continu. Tout matériel en parfait état de marche avec quantité de pièces de rechange. A vendre en bloc ou en détail.

S'adresser à *Léon Boillot*, Serre 102, La Chaux-de-Fonds.

H 21236 C

10 ans de garantie absolue

era donnée pour une résistance inimitable et une étanchéité complète de la toiture

VALLANDA

par les fabricants

EGGER & GARTENMANN

Gossau (St-Gall)

Librairie F. Rouge & C^{ie}

Rue Haldimand, 6 — LAUSANNE

Statique graphique élémentaire et notions de résistance des matériaux, à l'usage des élèves architectes, ingénieurs, etc. Suivies des tables des poutrelles en bois et en fer, classées

par ordre de module de section $\frac{I}{V}$, par *M. Darras*, in-8°, relié toile, 8 fr. 75.

Etudes de divers systèmes de constructions en ciment armé, par *G. LAVERGNE*. 3^e édition, revue et considérablement augmentée. 6 fr.

Cours pratique d'électricité industrielle, par *H. CHEVALLIER*. Tome III. Les courants alternatifs simples et polyphasés et leurs principales applications industrielles. Alternateurs. Transformateurs. Moteurs. Distribution. Transport et tarification de l'énergie. 12 fr.

Traité pratique des constructions en béton armé. Ouvrage établissant des formules simples pour le calcul des organes et donnant des renseignements utiles à la rédaction des notes de calculs et à l'élaboration des projets, par *L. COSYN*. In-8, cart. 10 fr.

Lifts-Ascenseurs de tous les systèmes SPECIALITÉ de Laué Frères Waedenswil

FRANCILLON & C^{ie} LAUSANNE

Brevets
D'invention
Marques
Modeles
par

Ingénieurs Conseils
Dr Ing. Adolf Göbl & C^e
Bern, Genferg. N°15
Consultations techniques
sans frais par nos ingénieurs.

G

Compteurs
d'électricité

de tous
les systèmes.

Grand Prix
TURIN
1911

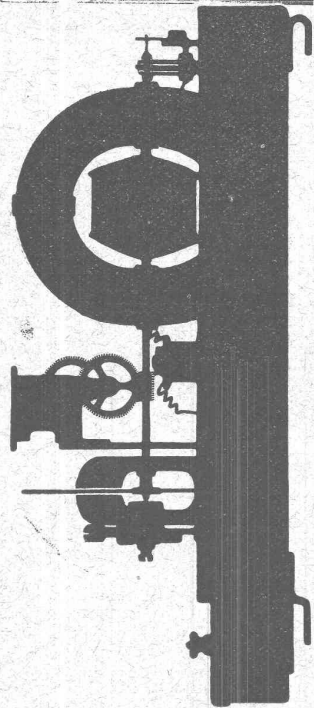

Landis & Gyr

Fabrique d'appareils
électriques Zug

ARMOIRES à HABITS

POUR

Bureaux, Fabriques, Instituts

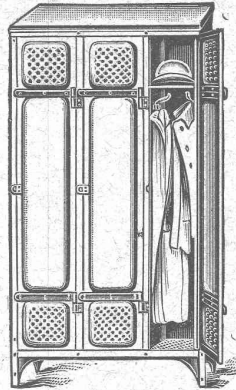

O. F. 2608

livrées en exécution des plus soignées

Bachofen & Hauser

USTER

F. DELACHAUX
SUCCURSALE DU

BUREAU INTERNATIONAL DE
BREVETS D'INVENTION
GENÈVE SUISSE
E. IMER-SCHNEIDER
INGÉNIEUR-CONSEIL

LAUSANNE
2, PLACE SAINT-FRANÇOIS, 2
CONSULTATIONS
LES JEUDIS de 3 à 6 h.

ISOLATIONS

FRIGORIFIQUES
CALORIFUGES
et pour CONSTRUCTIONS

Renseignements, devis,
montage par personnel expérimenté

Rheinhold & Cie

Société des mines de farine fossile
16 maisons, 12 agences
en Europe
3 usines, 550 ouvriers.

Représentant pour la Suisse romande:

Lucien Bovet

LAUSANNE

Matériaux d'isolation
en magasin

TÉLÉPHONE 2339

Ascenseurs et monte-charges hydrauliques et électriques **Stigler**
Ascenseurs „ Paternoster “

12,000 installations en Europe

6786

EXPOSITION A TURIN 1911 2 GRANDS PRIX — MAISON FRANÇAISE HORS CONCOURS

S'adresser à **E. GAILLARD**, ingénieur, avenue des Alpes, Lausanne

Représentant général:
G. BOSSHARD,
Blaufahenstrasse 14, Zurich.

Ka. 1360 g.

Contre les
caves humides

même à la pression la plus
élevée des eaux du sous-sol

Parois humides

et leurs conséquences: mois-
sissure, crépissage tombant
en écailles, efflorescences etc.

Succès garanti!

Plusieurs millions de mètres
carrés rendus imperméables.
Prospectus gratuits!

Simple!
Bon marché! Durable!

Médailles d'or.

Brevet allemand.
10 Brevets étrangers.

CÉRÉSITE

Wunner'sche Bitumen-Werke, G.m.b.H., Unna (Westphalie)

Fabricants de l'Emulsion „Wunner“ au Bitume, brevetée célèbre dans le monde entier.
Deuxième fabrique: Ceresit Waterproofing Co., Chicago.

Représentant général:
G. BOSSHARD,
Blaufahenstrasse 14, Zurich.

Installations complètes de Chaudières à vapeur

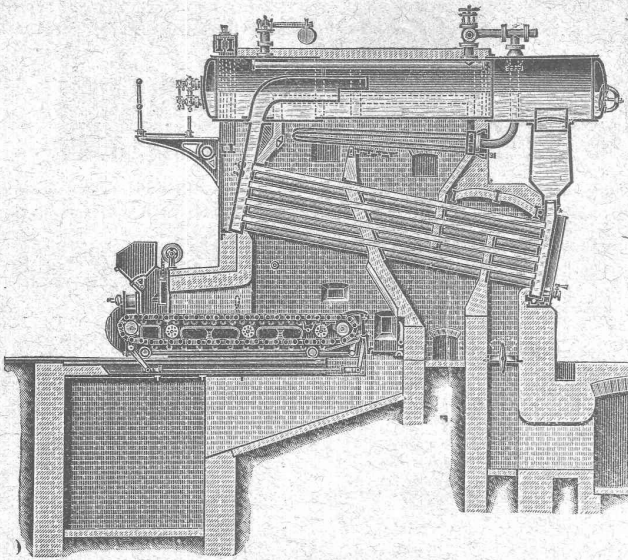

Chaudières système Steinmuller
et Surchauffeurs ::
Grilles horizontales mobiles
Economiseur avec détartrateur au-
tomatique ::
Installations complètes de tuyaute-
rie ::
Epurateurs d'eau automatiques ::
Balances pour liquides ::

*Les diverses
divisions des usines
sont dirigées
par des ingénieurs-
spécialistes
expérimentés*

Garanties absolues pour l'installation complète

L. et G. Steinmuller, Gummersbach (Prusse Rhénane)

Fabrique de chaudières tubulaires à vapeur et Surchauffeurs.

(Fondée en 1874)

Représentant général pour la Suisse :
FRITZ MARTI Société anonyme, **BERNE**

ATELIERS de CONSTRUCTIONS MÉCANIQUES

de **VEVEY**

(Suisse)

**TURBINES et
RÉGULATEURS**

Monte-Charges de ts systèmes

Compresseurs.

Presses hydrauliques.

ENGINS DE LEVAGE

Grues, ponts et plaques
tournantes.

CHARIOTS TRANSBORDEURS

BRANCHEMENTS et
CROISEMENTS

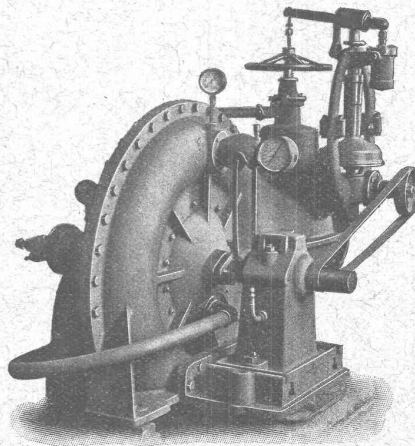

Turbine Francis type 23 de 155 HP., chute 47 m.

**Fonderie de FER
et de BRONZE**

PONTS et

Charpentes métalliques.

RÉSERVOIRS et CHAUDIÈRES

GAZOMÈTRES

TUYAUX

BARRAGES et ÉCLUSES

DEVIS de toutes MACHINES
sur demande.

ALRFED RUBIN, ingénieur, Zürich I

Téléphone 6141

Bahnhofstrasse, 94

Téléphone 6141

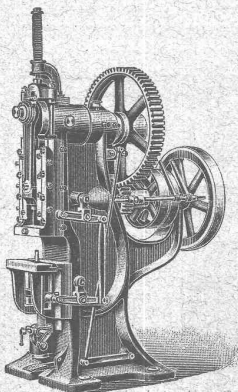

1. **Presses à excentrique, à friction**, Presses à emboutir, Balanciers, Cisailles, Tours à repousser et à lisser, Machines à plier provenant de la maison L. Schuler, fabrique de machines, à Göppingen.

2. **Machines - Outils modernes**, Tours divers, Etaux limeurs, Machines à fraiser, percer, meuler, affuter, etc.

Appareils de levage, Palans, Chariots roulants, Treuils à chevaux, Mouffes, crics, vérins hydrauliques, treuils d'applique provenant de la maison Heinrich de Fries, G. m. b. H., Düsseldorf.

4. **Matériel pour chemins de fer et tramways**, Aiguillages et croisements en acier au manganèse. Installation complète d'atelier et d'outillage pour tramways.

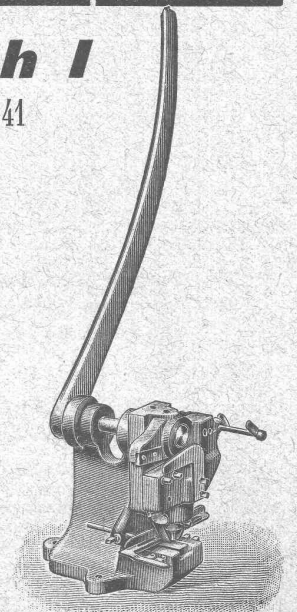

Grand stock de presses, de machines-outils et d'appareils de levage, à Zurich.

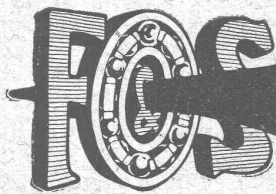

Curf. 010 578. 110214

Pour machines et voitures
Roulements à Billes
 Construction irréprochable de la plus grande précision
catalogues, Projets de construction, Devis et Offres gratuitement par
Amsler & Co., Feuerthalen

SOCIÉTÉ SUISSE DES EXPLOSIFS

Fournisseur
de la
CONFÉDÉRATION SUISSE
et des

Entreprises des
Tunnels du Simplon,
du Lötschberg,
du Mont d'Or,
de la Furka,
du Moutier-Longeau,
etc., etc.

BRIGUE (Usine à Gamsen)

Dynamites Gommées et Gélamines
à tous dosages
Détonateurs, Mèches,
etc.

GÉLATINE GAMSITE
Explosif de sûreté incongelable

Représentants
pour la

Suisse allemande et le
Jura bernois :

MM. WILL & Cie, Bienne

Pour les cantons de

Vaud et de Neuchâtel :

MM. Senglet, Fuchs & Cie

Matériaux de construction
Lausanne

Dépôt chez **MM. Max Lorétan, Sion, et C. Bompard, Martigny**

Fonderie et Robinetterie de Lyss

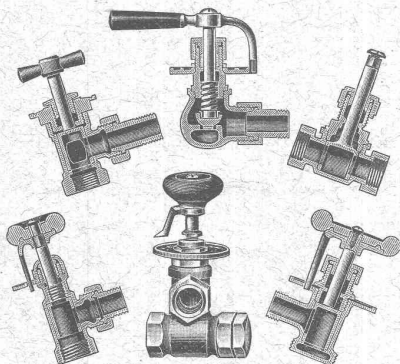

ROBINETTERIE

POUR 5739

Eau, gaz, vapeur.

Articles de bâtiment

FONTE BRUTE

de cuivre, bronze, lai-
ton, nickel, alumi-
nium, etc. sur mo-
dèles ou dessins.

SPÉCIALITÉ :

Vannes

POUR

Chauffages centraux

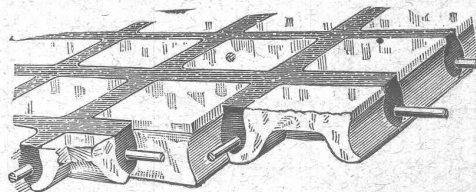

Béton armé translucide

(Système Keppler breveté)

6924

**Nouveau système de plafonds translucides
en béton armé et dalles de verre.**

Grande résistance à la surcharge. — Pose pratique, ra-
pide et économique. — Très grande facilité d'entretien et
de nettoyage. — Suppression de toute peinture ou enduit
protecteur.

Représentant : **Rob. Looser, Zurich V, Kreuzplatz, 1**

Entreprise générale d'installations de chauffage

A. CUÉNOUD, INGÉNIEUR

St-Roch, 3 et 5 — LAUSANNE — St-Roch, 3 et 5

Chauffages centraux à eau chaude et vapeur
basse pression.

Installations de cuisines d'hôtels et restaurants.

Buanderies. — Blanchisseries à vapeur. 6525

Cheminées de salon. — Calorifères. — Poêles.

⇒ Prix-courant. — Devis et visite sur demande. ⇐

Meubles Bobaing

1 et 2, St-Pierre — LAUSANNE — St-Pierre, 1 et 2

AGENCEMENT DE BUREAUX

6064

Rideaux. - Meubles de style. - Tentures.

Société des lampes à incandescence de Zurich

Etablie en 1889

ZURICH

Etablie en 1889

Lampes à filaments métalliques « Leuconium »

Economie 65-70 %

ARSAG LIFTS

Ascenseurs et monte-charges
de tous les systèmes

S.A. Arsag Fabrique d'Ascenseurs de Seebach
SEEBACH-ZURICH.

Corderie Industrielle Suisse
ci-devant
C. OECHSLIN z. MANDELBAUM
Schaffhouse

Téléphone : 242 Télégrammes : **CORDA**

CABLES MÉTALLIQUES
pour transports aériens, funiculaires, transmissions, etc.

Liens d'échafaudages - Cables métalliques pour monte-charges, moufles, etc. Cordes et Cordages en chanvre pour la bâtisse

A. MULLER & C^{ie}, à Brugg, Argovie

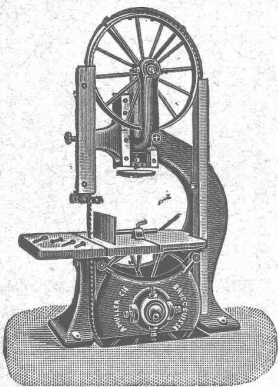

Unique spécialité :
Machines pour le travail du bois

Grand magasin de machines prêtes de haute précision

6921

Exposition internationale Turin 1911

Grand prix,
la plus haute récompense



MONTBARON & C^{ie}
NEUCHÂTEL

FABRICATION DE CLICHÉS POUR IMPRIMEURS

SIMILIGRAVURE
GRAVURE EN RELIEF
TROIS COULEURS
PHOTOGRAVURE
MODERNE
GRAVURE SUR BOIS
GALVANOS

BÉTONNIÈRES AMÉRICAINES RANSOME

Les plus pratiques. Les plus robustes.

Fortes capacités de production avec le minimum de force.

La bétonnière charge elle-même le béton dans les brouettes ou les wagonnets. — Référence à disposition.

S'adresser à MM. **POUJOLAT & fils**, 74, rue de Carouge, GENEVE. H 2587 X

Société pour la vente des Chaux et Ciments

DE LA SUISSE ROMANDE

LAUSANNE

SPÉCIALITÉ :

Produits de 1^{re} qualité, à hautes résistances :

Ciment Portland artificiel — Ciment Portland naturel — Ciments mixtes
Chaux supérieures lourdes — Chaux lourdes et légères

Production annuelle : 15,000 wagons de 10 tonnes.

Usines représentées :

Société des Usines de Grandchamp et de Roche.
Société des Ciments de Paudex.
Société anonyme des Chaux et Ciments de Baulmes.
Société des Usines des Grands-Crêts, près Vallorbe.
Société des Usines du Furcil, à Noiraigue.

Jeannet & C^{ie}, Noiraigue.
Joly, frères, Noiraigue.
L. et C. Grisoni, à Cressier.
Usines des Convers, S. A.
Usines de Vouvry.

BUREAU A LAUSANNE : Rue d'Etraz, 23.

» **NEUCHÂTEL :** Rue du Musée, 2.

ATELIERS DE CONSTRUCTION

OERLIKON

OERLIKON
PRÈS ZÜRICH

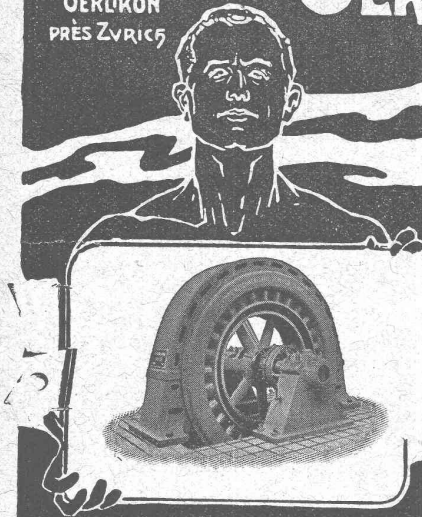

Moteurs Electriques

de toutes grandeurs et pour tous les genres de courant.

Moteurs spéciaux pour appareils de levage.

Moteurs à carcasse étanche. 5970

Moteurs mono- et triphasés à vitesse variable.

Téléphone 1771 RENSEIGNEMENTS ET DEVIS : Téléphone 1771

à LAUSANNE, Gare Lausanne-Ouchy.

Serrurerie
et Fers forgés

H. RAPIN

Maupas, 8

LAUSANNE



A. JUCKER

Succ^e de

Jucker - Wegmann

Papiers en gros

Zurich

4602

Spécialité de papiers
et toile à dessin et à
calquer, des meilleu-
res qualités, en rou-
leaux et feuilles.

USINES DU VALLON
CONSTRUCTIONS MÉCANIQUES ET MÉTALLIQUES

J. Duvillard, à Lausanne.

Fonderies de fer et de bronze. Ascenseurs. Monte-charges et appa-
reils de levage. Turbines, roues et presses hydrauliques. Pompes pour
haute pression. Presses à briques. Machines à battre, pressoirs et treuils.
Tuyaux et réservoirs en tôle. Colonnes en fonte. 273

H. ROD & C^{ie}
RENENS

FABRIQUE DE

Tuyaux, Carrelages et Briques
en ciment. 5881

Téléphone 8448

F. GAUGER & C^o
ZURICH

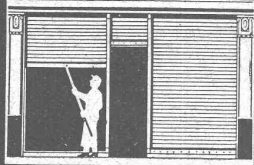

RIDEAUX
EN TÔLE D'ACIER ONDULÉE

Constructions en fer

Fenêtres en fer

Toitures vitrées sans mastic,
Système Wema

Tôles ondulées

Rideaux en tôle d'acier ondulée

SOCIÉTÉ ANONYME SUISSE D'EXPLOSIFS

(6680)

„CHEDDITE“

H 201 Z

(anc. Société Universelle d'Explosifs.)

Succursale suisse

Fabrique à JUSSY

(Canton de Genève)



Bureau à ZÜRICH

Bahnhofstrasse 73
Téléphone 10223

CHEDDITE

ET

Cheddites Gélatines

en différentes qualités. — Sécurité parfaite de manipulation d'emploi et
de transport. — S'appropriant à tous les travaux ; force équivalente aux
dynamites. — Sécurité parfaite de manipulation et d'emploi. — Expédi-
tion par chemin de fer en grande et petite vitesse.

Détonateurs et Mèches de sûreté.

Gr. prix : Exposition de NANCY 1909, BRUXELLES 1910 et TURIN 1911

+ PAT. 45045
D.R.P. u. v. andere
„PRIMI“



LÉGÈRES

ET RÉSISTANTES

TELLES SONT LES NOUVELLES

Poulies brevetées „PRIMI“

Moyeu en fonte, rais en bambou, jante en bois de fil feuilleté

Absence de faux-rond — Absence de fouettement

environ 95 % de rendement

SANS ENDUIT ADHÉSIF

TRAVAIL DE PRÉCISION GARANTI

Prix modérés. Catalogue sur demande

Wehrli & Dr Eduardoff

SCHENTALGASSE, 6 - ZÜRICH III - TELEPHONE 8688

TRANSMISSIONS COMPLÈTES

NOUVEAUTÉS CHIMIQUES-TECHNIQUES

On demande des représentants dans les centres industriels de la Suisse.



Nouvel appareil à carbure

pour l'éclairage de chantiers, magasins, ateliers

Effet extraordinaire
Développement d'acétylène assuré
Service très simple

Robert Aebi & Cie
— ZURICH I —

Succ. de Rod. Rœtschi

Fondé en 1880

Brevet féd.

N° 51784

Fonte pour canalisation

A HAUTE PRESSION
des USINES DE CHOINDEZ

= Tuyaux fer étiré. =

Max Schmidt & Cie

LAUSANNE

Daniel PERRET, Appareilleur

Avenue Béthusy. LAUSANNE Avenue Béthusy.

Installateur des Eaux de Cossonay, Ballaigues, Vallorbe, Vaulion, Echallens, Bremblens, Leysin, etc.

Spécialité de canalisations à haute pression. Chauffages de serres, chambres de bains et buanderies. Installations pour eau et gaz. Appareils sanitaires de tous systèmes. Serrurerie en tout genre. — Etudes et devis sur demande. 5754

VITRAUX D'ART de tous styles. DREVARD & WAVRE FRERES

ARTISTES PEINTRES-VERRIERS SPÉCIALISTES
Avenue d'Ouchy, 11, Villa Le Closelet, Lausanne (Suisse).

VITRAUX POUR VILLAS, BOW-WINDOW, SALLES A MANGER
VERRES ET GLACES. SPÉCIALITÉ DE MONTAGE SUR CUIVRE
Décoration sur Opaline. — Restauration de Vitraux. 6581
Prix modérés. Téléphone 1346.

MENUISERIE D'ART et de bâtiment

J. CHAUVY & Cie

A. GOLAY, successeur

Maison fondée en 1830.

8, Maupas LAUSANNE Maupas, 8

TÉLÉPHONE 781 5857

EMBRAYAGE BENN

Breveté dans tous les pays industriels et reconnu partout comme étant le plus simple et le meilleur Embrayage à friction.

Sans segments en bois. Aucune partie saillante. Complètement fermé.

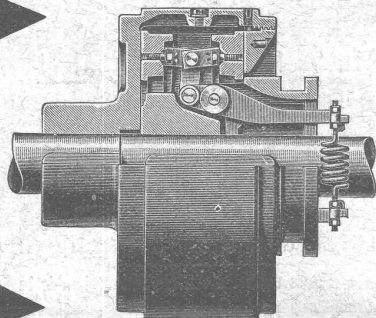

Installations de

TRANSMISSIONS

POUR TOUTES LES BRANCHES DE L'INDUSTRIE 5387

Société des USINES de LOUIS de ROLL

USINE DE CLUS