

Objektyp: **Advertising**

Zeitschrift: **Ingénieurs et architectes suisses**

Band (Jahr): **109 (1983)**

Heft 23

PDF erstellt am: **12.07.2024**

Nutzungsbedingungen

Die ETH-Bibliothek ist Anbieterin der digitalisierten Zeitschriften. Sie besitzt keine Urheberrechte an den Inhalten der Zeitschriften. Die Rechte liegen in der Regel bei den Herausgebern.

Die auf der Plattform e-periodica veröffentlichten Dokumente stehen für nicht-kommerzielle Zwecke in Lehre und Forschung sowie für die private Nutzung frei zur Verfügung. Einzelne Dateien oder Ausdrucke aus diesem Angebot können zusammen mit diesen Nutzungsbedingungen und den korrekten Herkunftsbezeichnungen weitergegeben werden.

Das Veröffentlichen von Bildern in Print- und Online-Publikationen ist nur mit vorheriger Genehmigung der Rechteinhaber erlaubt. Die systematische Speicherung von Teilen des elektronischen Angebots auf anderen Servern bedarf ebenfalls des schriftlichen Einverständnisses der Rechteinhaber.

Haftungsausschluss

Alle Angaben erfolgen ohne Gewähr für Vollständigkeit oder Richtigkeit. Es wird keine Haftung übernommen für Schäden durch die Verwendung von Informationen aus diesem Online-Angebot oder durch das Fehlen von Informationen. Dies gilt auch für Inhalte Dritter, die über dieses Angebot zugänglich sind.

Culligan®



L'eau, c'est la vie Culligan c'est l'eau...

Conseils, projets, études

Traitement général de l'eau

- Filtration communale
- Stérilisation
- Dessalement eau de mer et eau saumâtre
- Déminéralisation
- Epuration industrielle
- Adoucissement
- Piscines

CULLIGAN-LEMAN
Pierre Moret SA
1033 Cheseaux s/Lausanne

Tél. 021/91 23 61 Tél. 45 9324

Wasser ist Leben Culligan ist Wasser...

Beratung, Projektierung, Studien

Allgemeine Wasseraufbereitung

- Kommunale Filtration
- Sterilisation
- Meer- und Brackwasserentsalzung
- Vollentsalzung
- Industrielle Abwasseraufbereitung
- Enthärtung
- Schwimmbäder

CULLIGAN-ZIER AG
Wasseraufbereitung und Abwassertechnik
8302 Kloten

Tél. 01/814 36 60 Telex 53901

B1347

Laine de verre: du nouveau chez ISOVER!

L'avance technologique, preuve en main.

Les laboratoires de recherche d'ISOVER ont mis au point un nouveau procédé exclusif qui leur a permis d'améliorer considérablement les propriétés techniques de la laine de verre.

Les avantages:

- Des performances thermiques et phoniques jamais atteintes à ce jour par des fibres minérales.
- Des produits possédant une meilleure résistance à la traction grâce à des fibres plus longues.
- Des produits aussi plus doux, plus agréables à toucher et à travailler, et qui produisent moins de poussière.

Cette nouvelle technologie ISOVER présente des avantages à tous les égards: lors du transport, lors du stockage, lors de l'utilisation sur le chantier. A vous de vous en convaincre: pour une fois, le progrès peut se toucher du doigt!



Le nouveau nom de VETROFLEX

FIBRIVER: 1522 Lucens – 1001 Lausanne, ch. de Mornex 3

Petits engins de levage Demag

Eléments de construction pour charge jusqu'à 1000 kg.

Un système de construction s'est imposé. Le système KBK a été développé et permet la construction de:

- monorails suspendus
- ponts roulants suspendus
- potences murales et sur colonnes

Construction élégante, standardisation des éléments, adaptation du système, possibilité d'échanges ou de développement sont les facteurs rendant ce système aussi utile.

Nous vous conseillons sans engagement et pouvons vous satisfaire rapidement.

Nous vous prions de prendre contact avec nous.

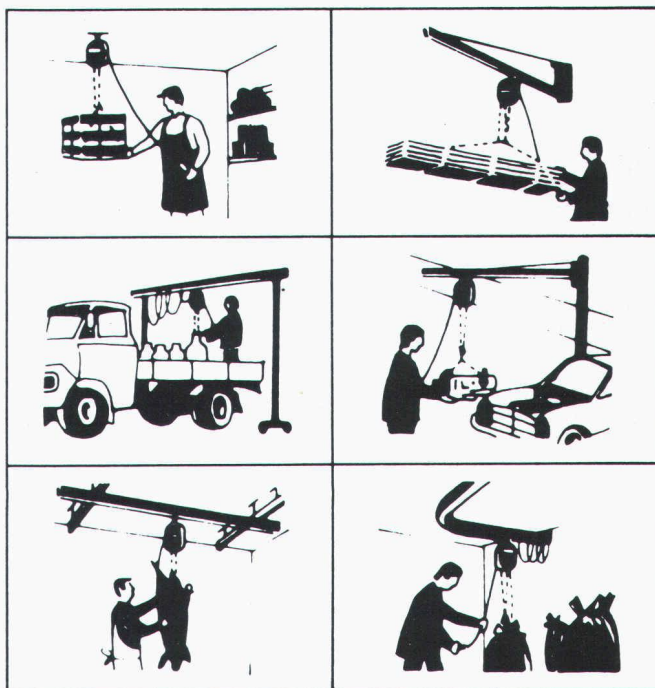

fehr

Hans Fehr SA CH-8305 Dietlikon Tél. 01/835 11 11 Telex 52344

Agent pour la Suisse romande:
W. Burri SA, Constructions électro-mécaniques
CH-1000 Lausanne 16 Tél. 021/24 45 33

B1248

LA NOUVEAUTÉ

SCHICHTEX
ELEMENTS DE TOITURE

Jusqu'à **5m** de portée.
Portant, poids propre de 45 kg/m² seulement.
Pouvoir calorifique élevé, excellente absorption acoustique.
Sous-face terminée.



Bau + Industriebedarf AG
4104 Oberwil/BL Tel. 061 30 40 30

B1185

Chapeau de cheminée aspirateur

«AZI»

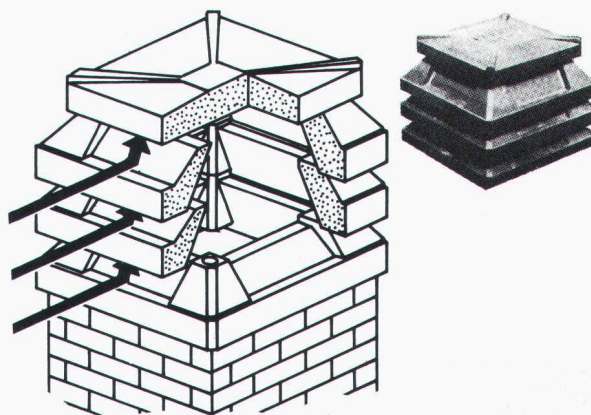

- Extrêmement avantageux
- Modulaire
- Plaque de couverture

Pour de plus amples renseignements:
Importateur: G. Fivaz, 2043 Boudevilliers
Tél. 038/36 13 50

On cherche dépositaire-revendeur

B1467

Nouveau dans le programme FALU

Suspension de bande à rouleaux

En vente dans le commerce de la branche.

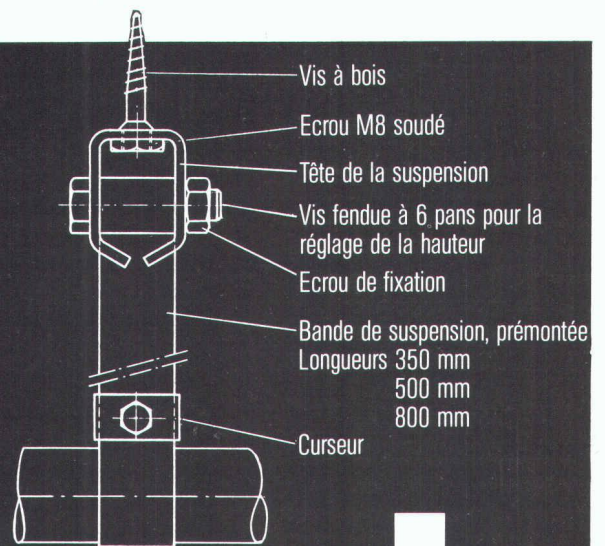

K. Fassbind-Ludwig + Cie
Rickenstrasse
8646 Wagen près Jona SG
Téléphone 055 28 31 41

Werner Maag AG, Zeltweg 44



8032 Zurich, Tél. 01/251 75 80/81
Télex 58675

WM — La technique d'évacuation des eaux usées

- Garniture d'écoulement en fonte pour toiture, PASSAVANT, sorties verticale et latérale**
en une ou deux parties, réglable en hauteur avec anneaux de surélévation, grille sphérique, ou plate, ronde ou carrée, praticable, ou résistant au trafic lourd. Pourvue, non seulement d'une surface de collage, mais avec en plus, d'une bride de fixation assurant une liaison très résistante. Approuvé VSA.
- Siphon de sol PASSAVANT**
en 2 parties, ajustable latéralement et en hauteur, grille en Cr-Ni. Approuvé VSA. Sorties verticale et latérale.

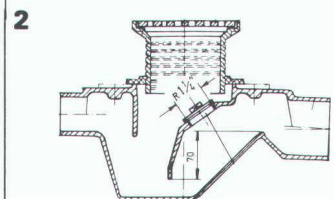
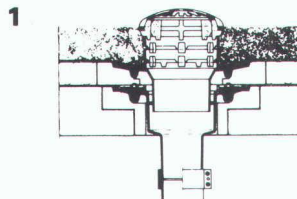

- Séparateur à graisse PASSAVANT**
approuvé VSA. Livrable: en fonte, en acier, GFK, en béton armé, capacité de 2 à 40 l/s. Egalement livrable avec dispositif de rinçage et de vidange automatique.
- Séparateur à huile et à essence PASSAVANT**
Capacité: de 0,5 à 500 l/s, approuvé VSA. Livrable en fonte, en acier, en béton armé, dispositif d'alarme contre le débordement. Epurant ultérieure par un filtre à base de charbon actif.

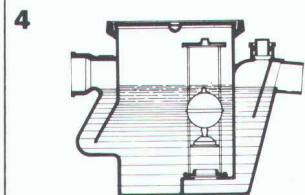
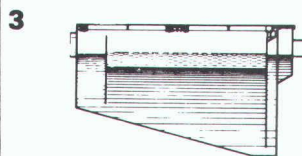

- Recouvrement «FI» en ALUMINIUM et en ACIER PROFILÉ GALVANISÉ**
pour regards ou puits de contrôle avec revêtement supérieur à choix, belle apparence, faible poids, prix avantageux. Exécution normale, ou étanche à l'eau et aux gaz. Egalement livrable avec couvercle en forte tôle de fer striée.
Charge: 50 KN - 400 KN.

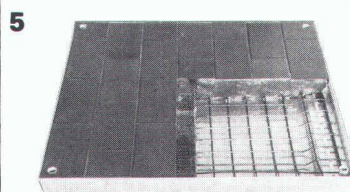

Adresse:

B1101

IS IAS 60

C'est le ton qui
fait la musique –
c'est la bordure
qui fait la route!

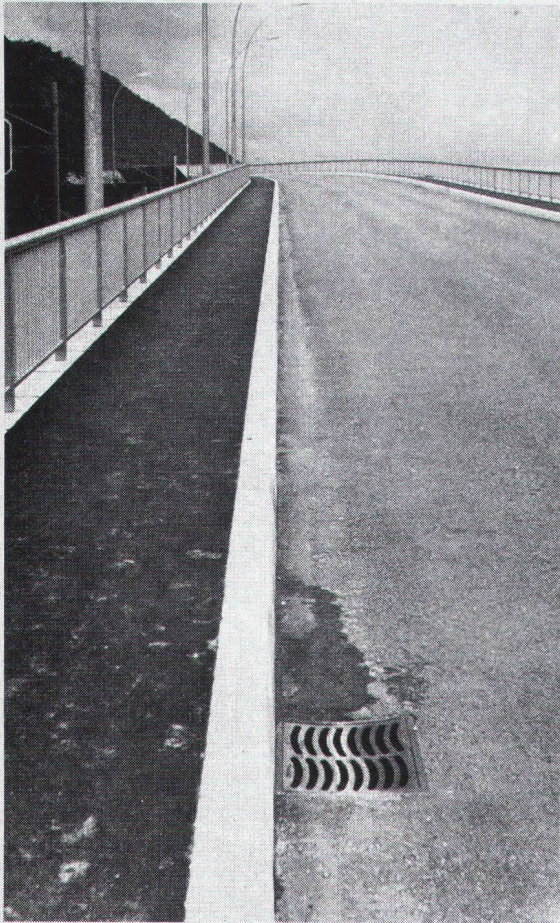

B214

Bordures
pour routes
et îlots,
en béton dur



CIMSA-SILIDUR SA

1604 PUIDOUX TÉL. VENTE: 021/83 32 14
FABRIQUE: 021/56 19 33

Courant de secours sur mesure!

B1410

Par exemple
avec les accumulateurs au plomb Carefree:
sans entretien – sans problème – avantageux.

- Exécution compacte
- Utilisation facile même avec consommateur en parallèle
- Disponibles en blocs d'une tension nominale de 2 à 12 V



Et avec cela les petits chargeurs répondant aux normes suisses (testés ASE) avec indicateur optique de l'état de charge. Livrables complets, avec boîtier ou sous forme de carte.

Votre conseiller Electrona vous aidera volontiers à réaliser une installation optimale dans les conditions les plus avantageuses. Demandez une offre sans engagement.

ELECTRONA

Electrona SA
Fabrique d'accumulateurs – 2017 Boudry.
Tél. 038/44 21 21 – Télex 952 896 ACCU CH.

B1272

Collaboration réelle

Dans le domaine des escaliers hélicoïdaux, nous sommes votre partenaire. Nous avons mis au point un catalogue de planification adapté à la pratique, ainsi que des documents à mettre à la disposition des maîtres d'œuvre. De la planification au montage final vous pouvez vous baser sur notre expérience et notre choix de prestations de service.

Qualité, exécution consciencieuse et respect des délais, ainsi que le soutien par des spécialistes ne sont pas de vains mots mais vont absolument de soi.

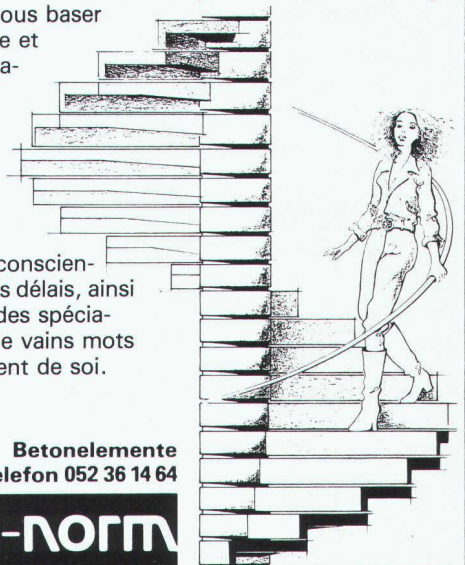

Naegeli-Norm AG Betonelemente
8401 Winterthur Telefon 052 36 14 64

naegeli-norm

Demandez notre catalogue de planification 1983 livre de démonstration (10 jours à l'examen) une visite de notre conseiller-spécialiste ou visitez notre exposition ● escaliers hélicoïdaux ● escaliers à lamelles ● escaliers en colimaçon ● les cadres de portes et de fenêtres.