

Objektyp: **Advertising**

Zeitschrift: **Ingénieurs et architectes suisses**

Band (Jahr): **110 (1984)**

Heft 2

PDF erstellt am: **12.07.2024**

### **Nutzungsbedingungen**

Die ETH-Bibliothek ist Anbieterin der digitalisierten Zeitschriften. Sie besitzt keine Urheberrechte an den Inhalten der Zeitschriften. Die Rechte liegen in der Regel bei den Herausgebern.

Die auf der Plattform e-periodica veröffentlichten Dokumente stehen für nicht-kommerzielle Zwecke in Lehre und Forschung sowie für die private Nutzung frei zur Verfügung. Einzelne Dateien oder Ausdrucke aus diesem Angebot können zusammen mit diesen Nutzungsbedingungen und den korrekten Herkunftsbezeichnungen weitergegeben werden.

Das Veröffentlichen von Bildern in Print- und Online-Publikationen ist nur mit vorheriger Genehmigung der Rechteinhaber erlaubt. Die systematische Speicherung von Teilen des elektronischen Angebots auf anderen Servern bedarf ebenfalls des schriftlichen Einverständnisses der Rechteinhaber.

### **Haftungsausschluss**

Alle Angaben erfolgen ohne Gewähr für Vollständigkeit oder Richtigkeit. Es wird keine Haftung übernommen für Schäden durch die Verwendung von Informationen aus diesem Online-Angebot oder durch das Fehlen von Informationen. Dies gilt auch für Inhalte Dritter, die über dieses Angebot zugänglich sind.

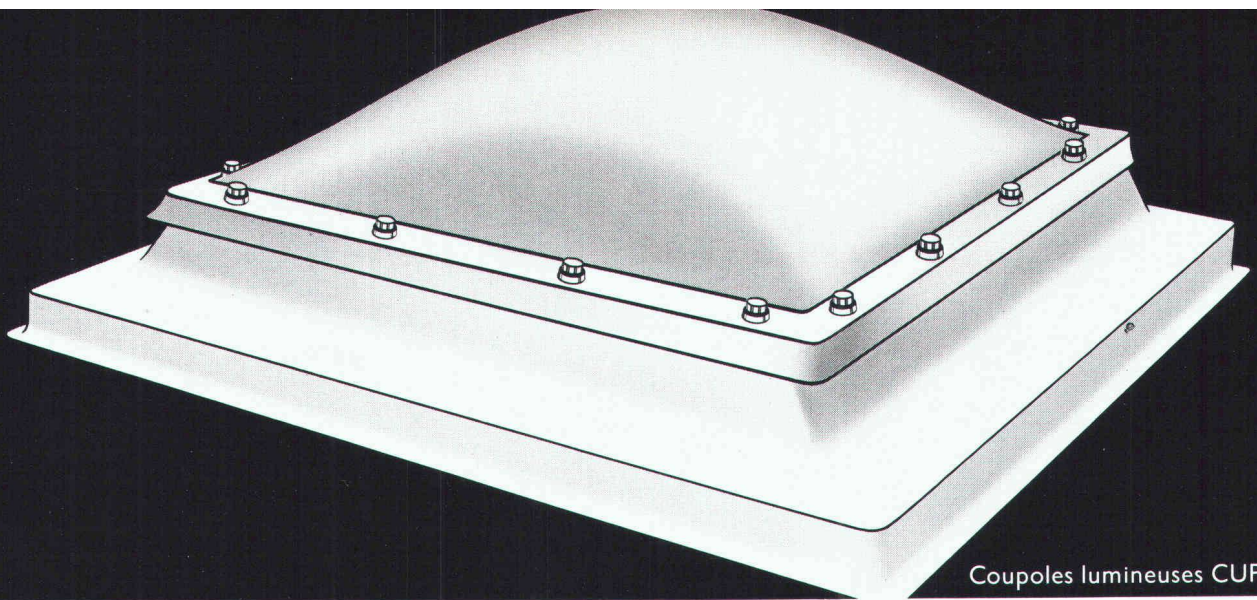

Coupoles lumineuses CUPOLUX

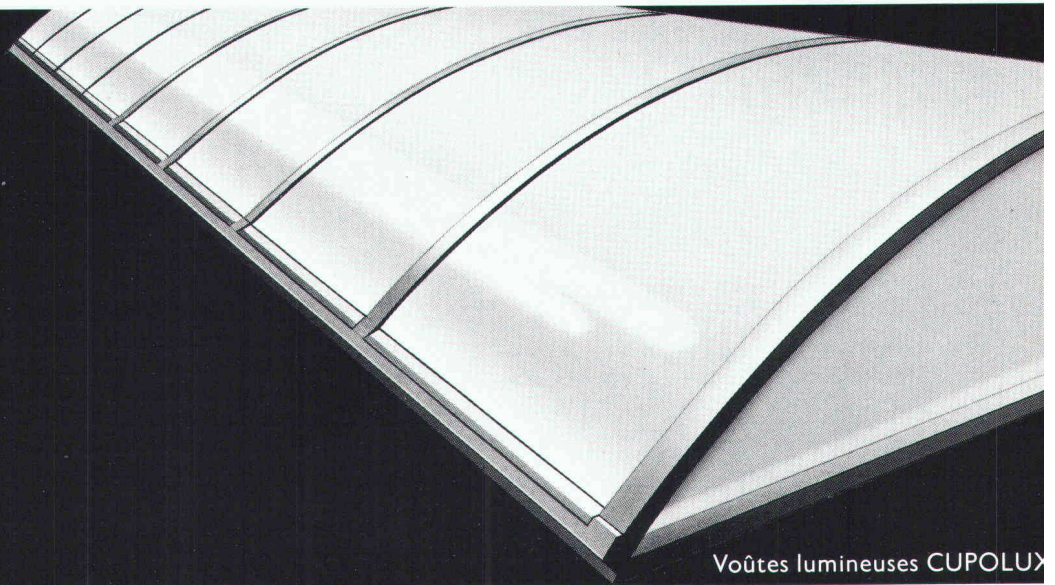

Voûtes lumineuses CUPOLUX

B1252

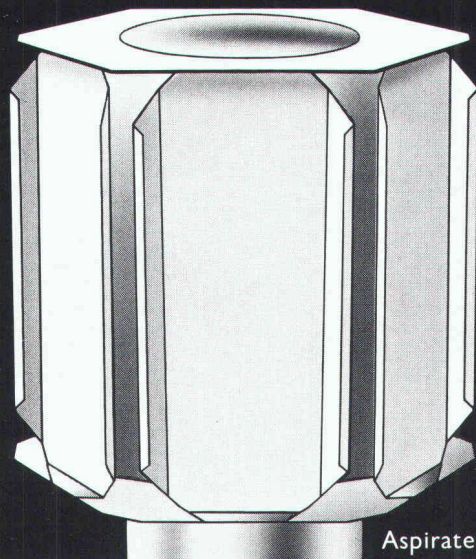

Aspirateurs SCHERRER

## UN TRIO AU SOMMET

Faire des expériences est un petit jeu qui peut coûter cher. C'est pourquoi il est nettement préférable d'accorder sa confiance à un partenaire disposant déjà d'une grande expérience et qui est réputé pour la qualité de ses produits dont l'efficacité n'est plus à démontrer.

**CUPOLUX**: depuis plus de 25 ans, c'est une référence par excellence dans le secteur des coupoles et des voûtes lumineuses. CUPOLUX constitue la solution durable aussi bien pour les nouvelles constructions que lors de rénovations. Exigez CUPOLUX. Une marque protégée. **«Aspirateurs SCHERRER»**: l'aérateur statique ne comportant aucune pièce mobile. Ces aspirateurs se sont imposés dans le commerce et l'industrie. Ils font également office de capes de cheminées pour les maisons de particuliers.

Pour obtenir une documentation technique, des conseils ou des références, un coup de téléphone suffit.



Jakob Scherrer Fils SA  
Allmendstrasse 7 8059 Zurich 2  
Téléphone 01 202 79 80  
Ferblanterie pour le bâtiment et l'industrie  
CUPOLUX coupoles translucides  
CUPOLUX voûtes lumineuses Aérateurs  
statiques SCHERRER Produits en plomb



**Nouveau dans le programme FALU**

# Suspension de bande à rouleaux

**En vente dans le commerce de la branche.**

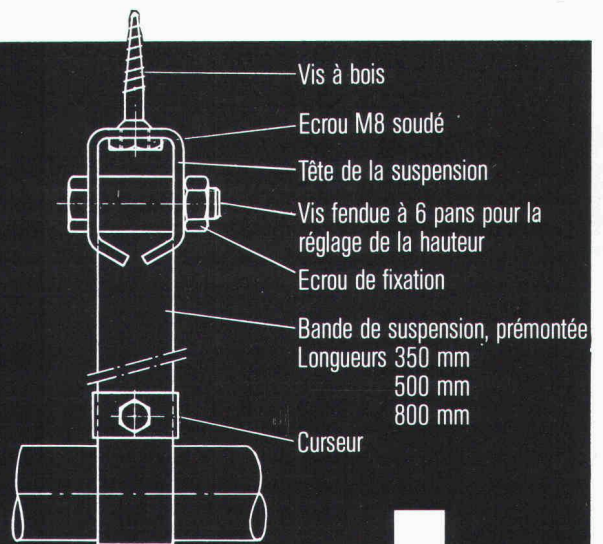

K. Fassbind-Ludwig + Cie  
Rickenstrasse  
8646 Wagen près Jona SG  
Téléphone 055 28 31 41

Baltis und Ruegg BSR 419

## Fenêtres unitherm de Geilinger: La solution écologique pour les bâtiments industriels et les rénovations.

Grâce aux profilés extérieurs en Néoprène interruption complète du pont thermique et absence de tous les frais d'entretien.

L'adaptation possible des profilés porteurs aux sollicitations permet de concevoir des solutions élancées et économiques.

Les fenêtres unitherm garantissent un r.o.i. à court terme, grâce à la réduction efficace des frais de chauffage.

Consultez notre prospectus dans la «Documentation suisse du bâtiment» ou mieux encore, contactez directement notre service technique.

### Atelier mécanique à Sevelen SG

Maître de l'ouvrage: Gebrüder Tanner, Mechanische Werkstatt, Sevelen SG  
Etude et direction des travaux: D. Eggenberger, architecte HTL, Buchs SG  
Notre livraison: 600 m<sup>2</sup> de fenêtres unitherm avec vitrage isolant et plaques acryliques à panneaux doubles.

B1489

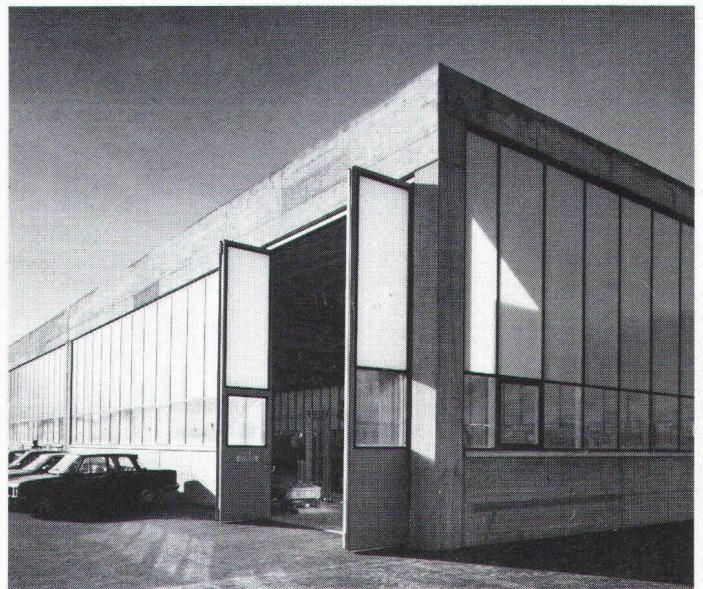

**GEILINGER**

Entreprise d'ingénierie  
et de constructions métalliques

Geilinger SA  
1462 Yvonand, Ch. des Cerisiers  
Tél. 024 31 17 31, Télex 457 171

Geilinger SA  
1211 Genève, R. des Acacias 48  
C.P. 374, Tél. 022 42 82 32





## WM — La technique d'évacuation des eaux usées

<p><b>1. Garniture d'écoulement en fonte pour toiture, PASSAVANT, sorties verticale et latérale</b> en une ou deux parties, réglable en hauteur avec anneaux de surélévation, grille sphérique, ou plate, ronde ou carrée, praticable, ou résistant au trafic lourd. Pourvue, non seulement d'une surface de collage, mais avec en plus, d'une bride de fixation assurant une liaison très résistante. Approuvé VSA.</p> <p><b>2. Siphon de sol PASSAVANT</b> en 2 parties, ajustable latéralement et en hauteur, grille en Cr-Ni. Approuvé VSA. Sorties verticale et latérale.</p>	<p><b>1</b></p>	<p><b>2</b></p>
<p><b>3. Séparateur à graisse PASSAVANT</b> approuvé VSA. Livrable: en fonte, en acier, GFK, en béton armé, capacité de 2 à 40 l/s. Egalement livrable avec dispositif de rinçage et de vidange automatique.</p> <p><b>4. Séparateur à huile et à essence PASSAVANT</b> Capacité: de 0,5 à 500 l/s, approuvé VSA. Livrable en fonte, en acier, en béton armé, dispositif d'alarme contre le débordement. Epuration ultérieure par un filtre à base de charbon actif.</p>	<p><b>3</b></p>	<p><b>4</b></p>
<p><b>5. Recouvrement « F1 » en ALUMINIUM et en ACIER PROFILÉ GALVANISÉ</b> pour regards ou puits de contrôle avec revêtement supérieur à choix, belle apparence, faible poids, prix avantageux. Exécution normale, ou étanche à l'eau et aux gaz. Egalement livrable avec couvercle en forte tôle de fer striée. Charge: 50 KN - 400 KN.</p>	<p><b>5</b></p>	<p>Adresse:</p> <p>_____</p> <p>_____</p> <p>_____</p> <p>[S IAS 60]</p>

## Tuiles TMB, quelle santé!

**HABITAT ET JARDIN,**  
du 18 au 26 février 1984,  
stand N° 1313

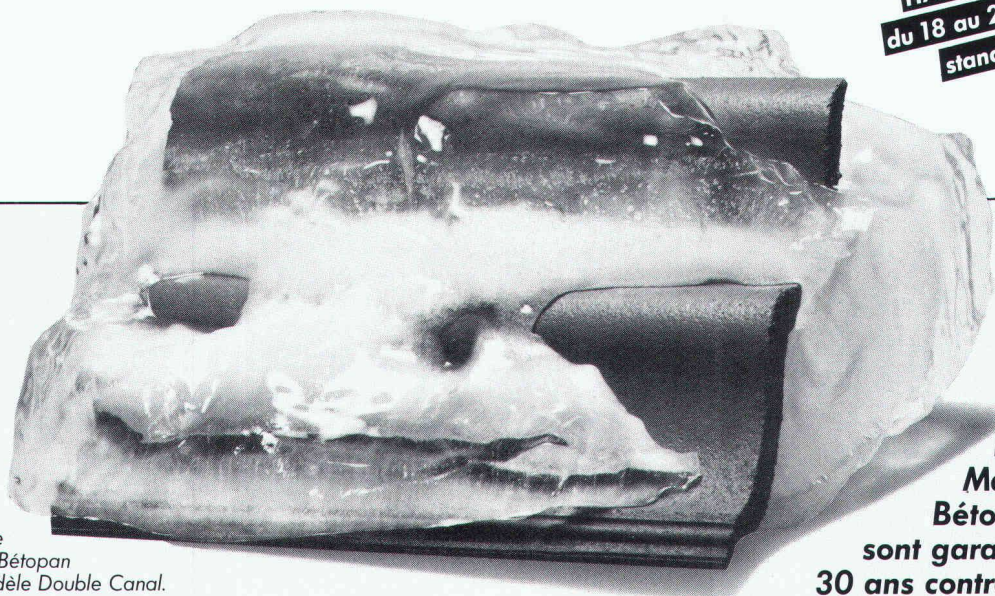

Tuile  
Marley Bétopan  
modèle Double Canal.

Les tuiles  
Marley  
Bétopan "TMB"  
sont garanties  
30 ans contre le gel.

**Demandez notre documentation technique auprès de:**

**Inficom SA**  
1824 Caux/VD, tél. 021/63 66 67, télex 453 282 Fico  
**Matériaux de construction SA**  
Dépôt de Ste-Marguerite, 1951 Sion/VS, tél. 027/22 37 57  
**M. Gilbert Fivaz**  
2043 Boudevilliers/NE, tél. 038/36 13 50

B1484

TUILES **marley**  
**bétopan**  
LA QUALITÉ À L'ÉPREUVE DU TEMPS.



**Nouveau:**

# Rochnite

améliorée

Un liant moderne rendant vos crépis:

- onctueux
- plastiques
- résistants à la fissuration

Facilité d'application = rendement accru

## SCC

Production : Société des Chaux et Ciments de la Suisse romande, usine de Roche.

B1405

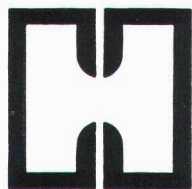

**A. HELD  
& Cie SA**

**MENUISERIE  
EBENISTERIE**

PAROIS COULISSANTES INSONORES

AGENCEMENTS  
FENÊTRES

1820 MONTREUX  
RUE DU MARCHÉ 19

UNE QUALITÉ RENVERSANTE

### Société romande

cherche à acquérir

### bureau d'ingénieurs en génie civil et béton armé

(de petite ou de moyenne importance)

Région lémanique.

Faire offre sous chiffre 3422-48528 à Publicitas,  
1002 Lausanne.



**Bâtir malgré le froid et la neige**

## Chauffage des constructions en hiver

Notre service rapide et nos appareils de chauffage – munis de tuyaux flexibles assurant une bonne distribution d'air et d'un thermostat réglable pour une utilisation économique – résolvent vos problèmes de construction en hiver.

Nous pouvons livrer tout de suite car l'une de nos Succursales se trouve certainement proche de chez vous.

**Krüger + Co.**  
1010 Lausanne, Tél. 021/32 92 90  
Succursales: Münsingen BE,  
Hofstetten SO, Degersheim SG,  
Oberhasli ZH, Gordola TI

B1457

# KRÜGER