

Auswechselbar = Interchangeable = Interchangeable

Autor(en): [s.n.]

Objektyp: **Article**

Zeitschrift: **Bauen + Wohnen = Construction + habitation = Building + home :
internationale Zeitschrift**

Band (Jahr): **28 (1974)**

Heft 8: **Einfamilienhäuser = Maisons familiales = Single family houses**

PDF erstellt am: **27.06.2024**

Persistenter Link: <https://doi.org/10.5169/seals-348078>

Nutzungsbedingungen

Die ETH-Bibliothek ist Anbieterin der digitalisierten Zeitschriften. Sie besitzt keine Urheberrechte an den Inhalten der Zeitschriften. Die Rechte liegen in der Regel bei den Herausgebern.

Die auf der Plattform e-periodica veröffentlichten Dokumente stehen für nicht-kommerzielle Zwecke in Lehre und Forschung sowie für die private Nutzung frei zur Verfügung. Einzelne Dateien oder Ausdrucke aus diesem Angebot können zusammen mit diesen Nutzungsbedingungen und den korrekten Herkunftsbezeichnungen weitergegeben werden.

Das Veröffentlichen von Bildern in Print- und Online-Publikationen ist nur mit vorheriger Genehmigung der Rechteinhaber erlaubt. Die systematische Speicherung von Teilen des elektronischen Angebots auf anderen Servern bedarf ebenfalls des schriftlichen Einverständnisses der Rechteinhaber.

Haftungsausschluss

Alle Angaben erfolgen ohne Gewähr für Vollständigkeit oder Richtigkeit. Es wird keine Haftung übernommen für Schäden durch die Verwendung von Informationen aus diesem Online-Angebot oder durch das Fehlen von Informationen. Dies gilt auch für Inhalte Dritter, die über dieses Angebot zugänglich sind.

Auswechselbar

Interchangeable

Lampenwürfe von: Franco Albini,
Franca Helg und Antonio Piva

1-15

Ständer und Halterungen 1:35.

Pieds et montures.

Stands and fittings.

1-3
Ständer für Stehlampen.

Pied pour lampadaires.

Standard lamp stands.

4-9
Halterungen für Decken- und Hängelampen.

Monture pour plafonniers et suspensions.

Brackets for ceiling and suspended lamps.

10-12
Halterungen für Wandlampen.

Monture pour appliques murales.

Brackets for wall lamps.

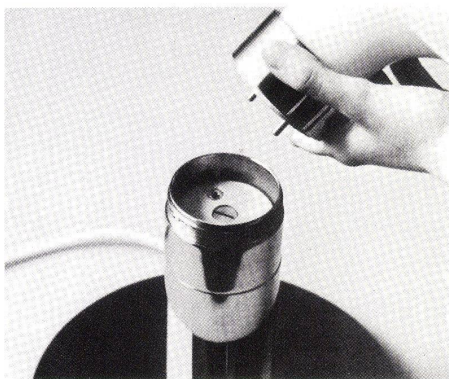
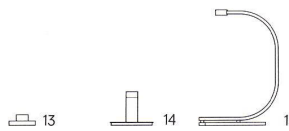
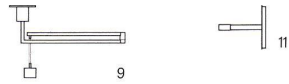
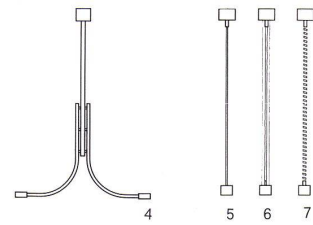
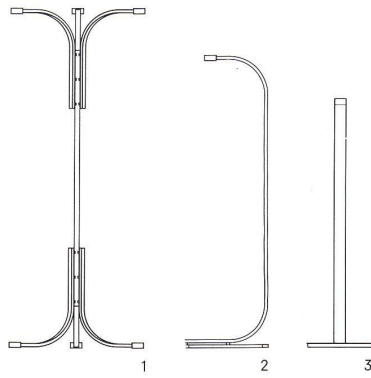

18

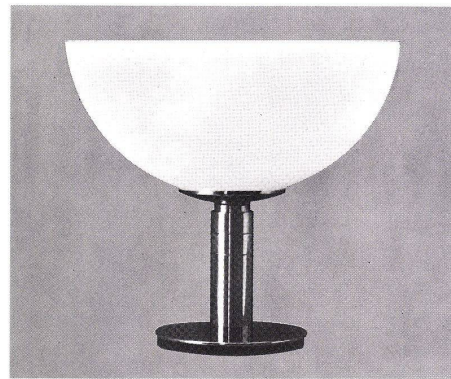

19

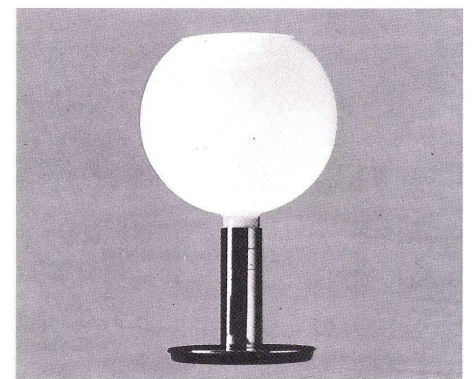

20

13-15

Ständer für Tischlampen 1:35.

Pied pour lampes de table.

Stand for table lamps.

16

Metallschirme verchromt oder lackiert in den Farben Weiß, Blau, Rot oder Grün 1:35.

Abat-jour chromé ou laqué en blanc, bleu, rouge ou vert.

Metal shades, chromium-plated or lacquered, white, blue, red or green.

17

Opalglasschirme 1:35.

Abat-jour en verre opalin.

Opaline glass shades.

18

Montage des Schirms auf die Halterung.

Fixation de l'abat-jour sur la monture.

Attachment of shade on bracket.

19-21

Tischlampenständer Abb. 14 mit verschiedenen Opalglasschirmen.

Pieds de lampe de table (vue 14) équipés de différents abat-jour en verre opalin.

Table lamp stands, Fig. 14 with different opaline glass shades.

22-24

Tischlampenständer Abb. 15 mit verschiedenen Schirmen.

Pieds de lampes de table (vue 15) équipés de divers abat-jour.

Table lamp stands, Fig. 15 with different shades.



21

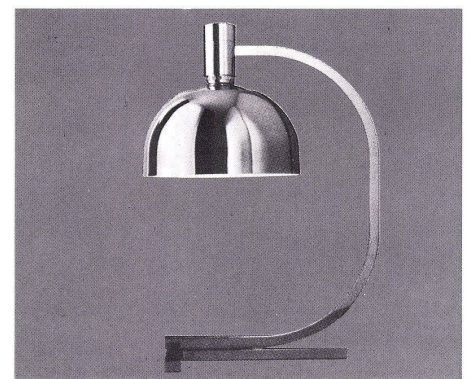

22



23



24