

Tafeln

Objektyp: **Group**

Zeitschrift: **Cahiers d'archéologie romande**

Band (Jahr): **52 (1990)**

PDF erstellt am: **28.06.2024**

Nutzungsbedingungen

Die ETH-Bibliothek ist Anbieterin der digitalisierten Zeitschriften. Sie besitzt keine Urheberrechte an den Inhalten der Zeitschriften. Die Rechte liegen in der Regel bei den Herausgebern.

Die auf der Plattform e-periodica veröffentlichten Dokumente stehen für nicht-kommerzielle Zwecke in Lehre und Forschung sowie für die private Nutzung frei zur Verfügung. Einzelne Dateien oder Ausdrucke aus diesem Angebot können zusammen mit diesen Nutzungsbedingungen und den korrekten Herkunftsbezeichnungen weitergegeben werden.

Das Veröffentlichen von Bildern in Print- und Online-Publikationen ist nur mit vorheriger Genehmigung der Rechteinhaber erlaubt. Die systematische Speicherung von Teilen des elektronischen Angebots auf anderen Servern bedarf ebenfalls des schriftlichen Einverständnisses der Rechteinhaber.

Haftungsausschluss

Alle Angaben erfolgen ohne Gewähr für Vollständigkeit oder Richtigkeit. Es wird keine Haftung übernommen für Schäden durch die Verwendung von Informationen aus diesem Online-Angebot oder durch das Fehlen von Informationen. Dies gilt auch für Inhalte Dritter, die über dieses Angebot zugänglich sind.

Grab 2

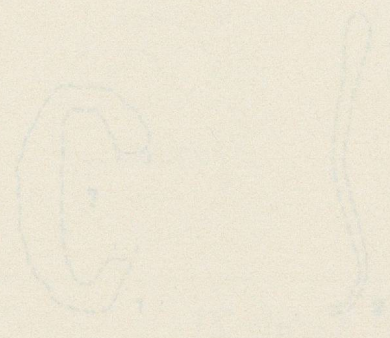

Grab 3

Tafeln



Grab 3^{bis}

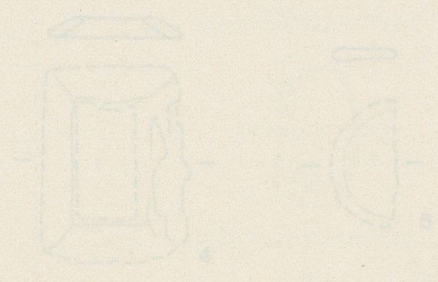

Grab 5^{bis}

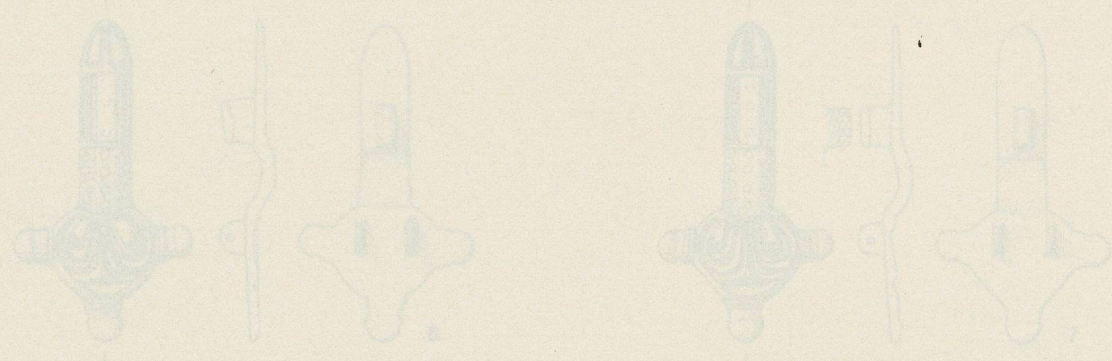

Grab 7



Sahrt-Sulpice VD, Gräber 2, 3, 3^{bis}, 5^{bis} und 7.
6, 7 Silber (ergoldet?); 1, 16 Eisen; sonst Buntmetall.
Messstab 2, 3

Grab 2

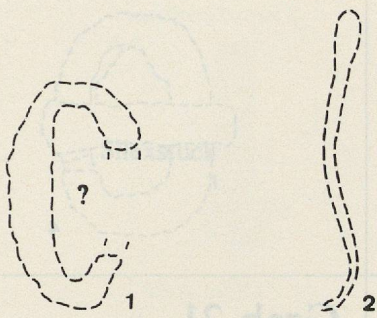

Grab 3

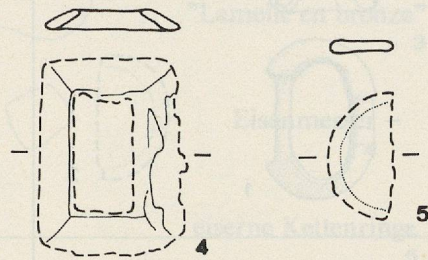
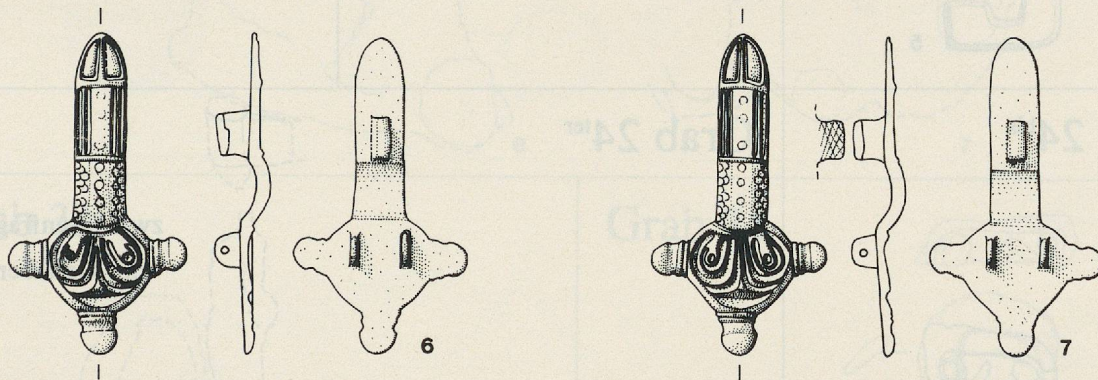
Grab 3^{bis}Grab 5^{bis}

Grab 7

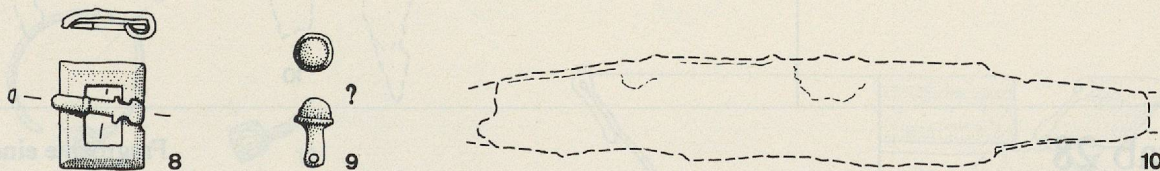

Saint-Sulpice VD, Gräber 2, 3, 3^{bis}, 5^{bis} und 7.
 6.7 Silber (vergoldet?); 1.10 Eisen; sonst Buntmetall.
 Massstab 2 : 3

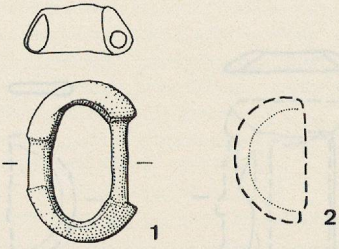
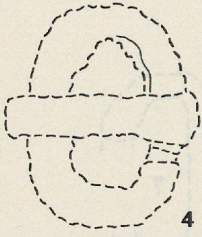
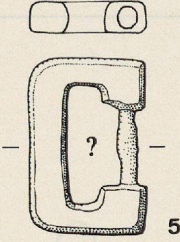
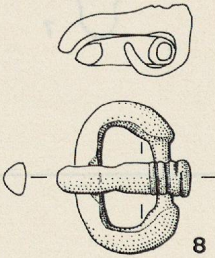
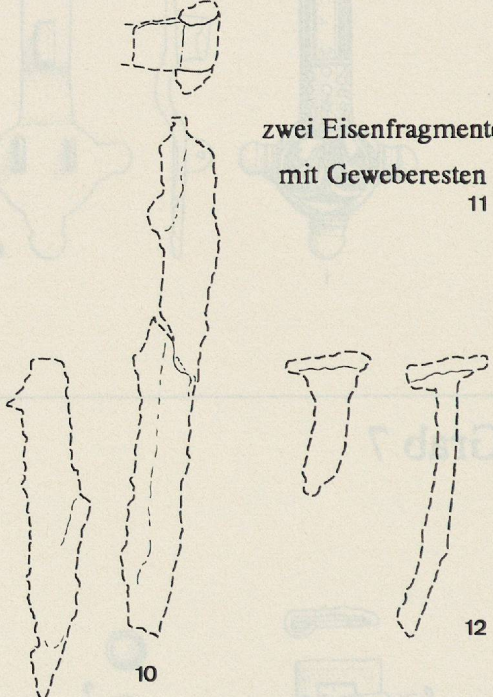
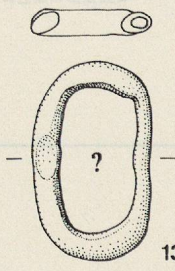
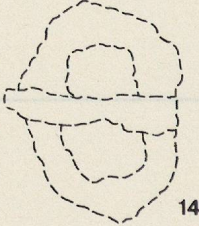
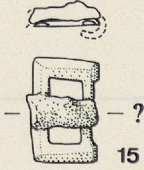
<p>Grab 9</p> 	<p>Grab 12^{bis}</p> <p>einfache Eisenschnalle 3</p>	<p>Grab 16</p> 
<p>Grab 17</p> 	<p>Grab 18</p> <p>einfache Eisenschnalle 6</p>	<p>Grab 21</p> <p>einfache Eisenschnalle 7</p>
<p>Grab 24^{bis}</p> 	<p>Grab 24^{ter}</p> <p>einfache Eisenschnalle 9</p>	<p>zwei Eisenfragmente mit Geweberesten 11</p> 
<p>Grab 28</p> 		<p>Fragmente eines eisernen Taschenrahmens? 16</p> <p>Eisenmesser 17</p> <p>Silexstück 18</p> 

Saint-Sulpice VD, Gräber 9, 12^{bis}, 16, 17, 18, 21, 24^{bis}, 24^{ter} und 28.
 1. 2. 5. 8. 13 Buntmetall; 10. 15 Buntmetall und Eisen; 18 Silex; sonst Eisen.
 Massstab 2 : 3

Grab 30

Silexstück
1

Grab 30^{bis}

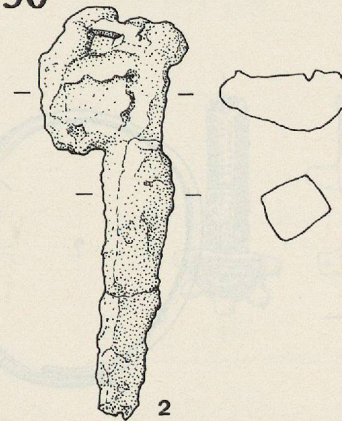

"Lamelle en bronze"
3

Eisenmesser
4

eiserne Kettenringe
5

Grab 32

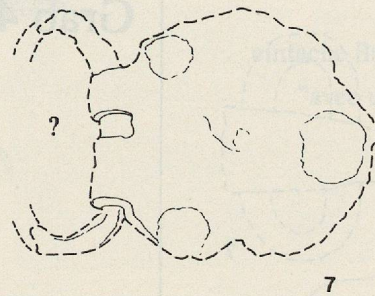
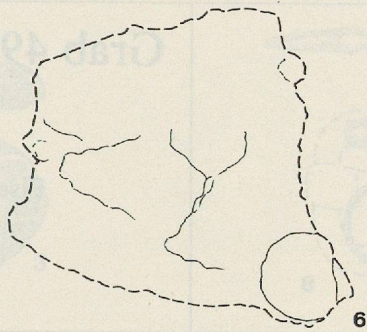

Grab 33

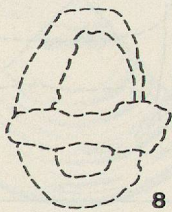

Eisenmesser
9

Grab 34

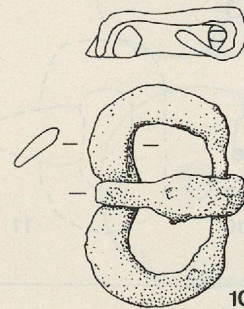

Grab 37^{bis}/38

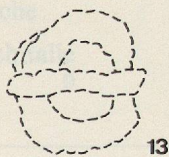
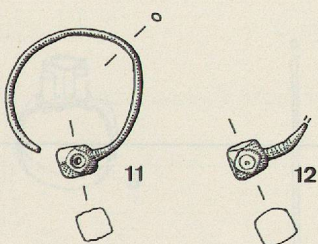

Eisenmesser
15

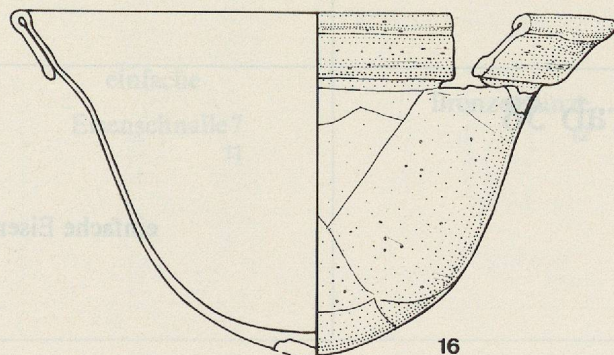
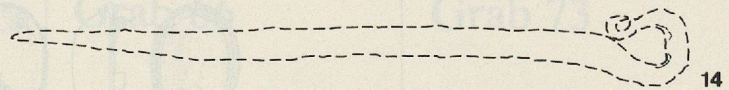

Saint-Sulpice VD, Gräber 30, 30^{bis}, 32, 33, 34 und Grabkomplex 37^{bis}/38.

3. 11. 12 Buntmetall; 2 Buntmetall und Eisen; 16 Glas; 1 Silex; sonst Eisen.

Masstab 2 : 3

Grab 42

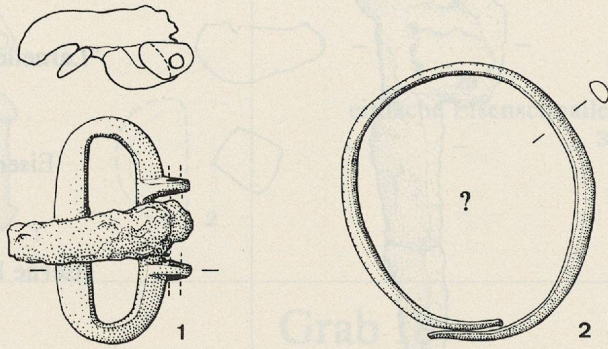

2 Bronzemünzen
3-4

Eisenmesser
5

"Objet rond"
6

Grab 44

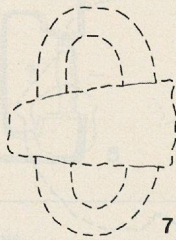

7

Grab 46

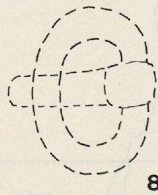

8

Grab 49

Eisenmesser
9

Grab 53

"Fragment
d'une petite
virole en or"
10

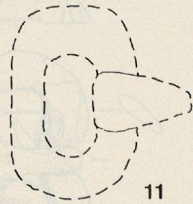

11

Grab 54



12

Grab 55

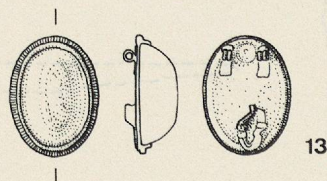

13

Grab 58

einfache Eisenschnalle
14

Saint-Sulpice VD, Gräber 42, 44, 46, 49, 53, 54, 55 und 58.

13 Gold mit Amethyst; 10 Gold (?); 2 - 4.6 (?) Buntmetall; 1.12 Buntmetall und Eisen; sonst Eisen.
Massstab 2 : 3

Grab 57

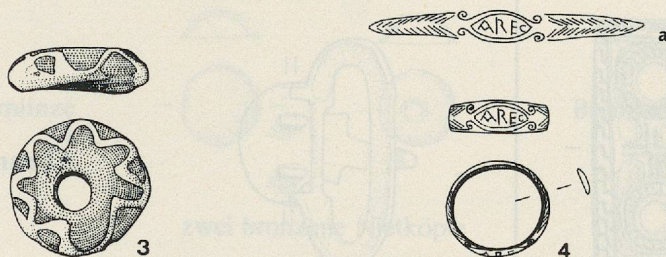
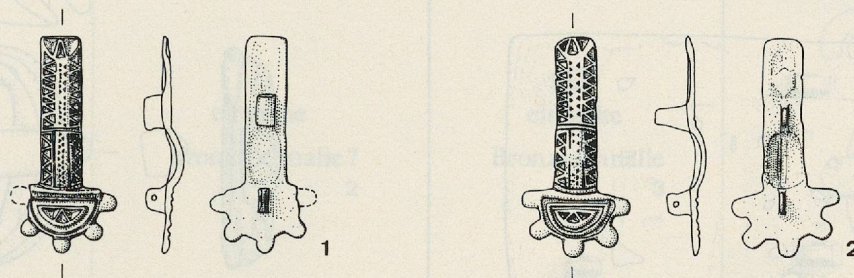

einfache Bronzeschnalle
"avec une agate"
5

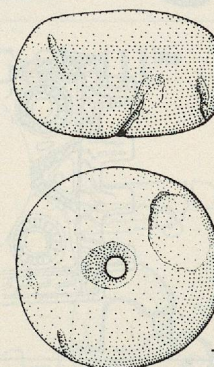
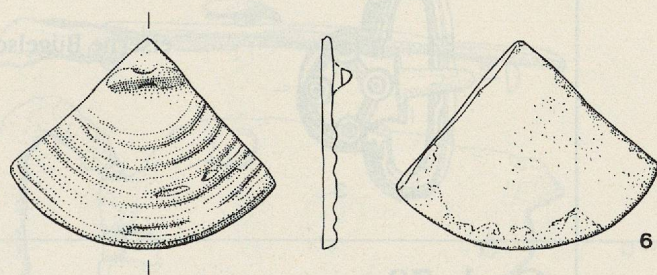

Grab 63

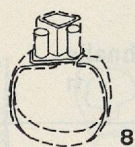

einfache
Bronzeschnalle
9

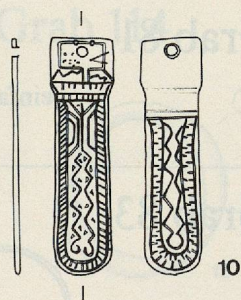

Grab 66

einfache
Eisenschnalle?
11

Grab 73

Bronzemünze
12

Saint-Sulpice VD, Gräber 57, 63, 66 und 73.

1. 2 Silber vergoldet; 4 Silber; 8 Silber mit Steineinlage (?); 3 Glas; 7 Bernstein; 11 Eisen; sonst Buntmetall (5 mit Steineinlage?).

Masstab 2 : 3

Grab 73^{bis}

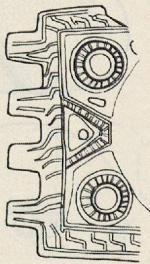
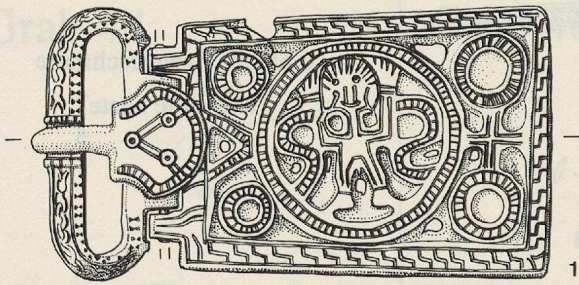
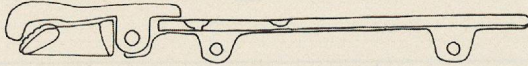
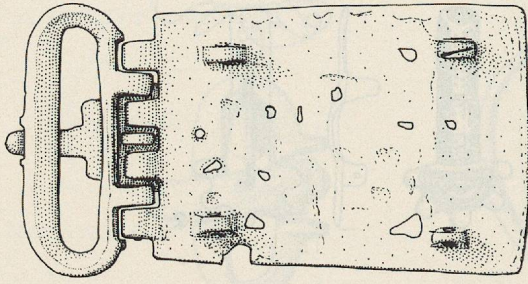

Grab 75

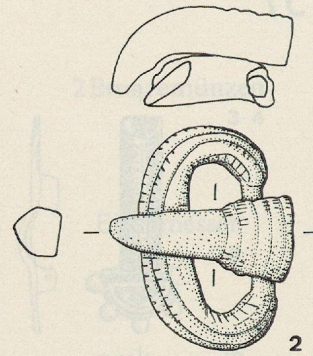

Grab 76

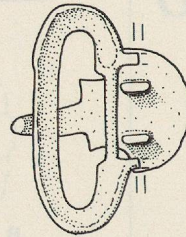

Eisenmesser
4



Eisenmesser
5

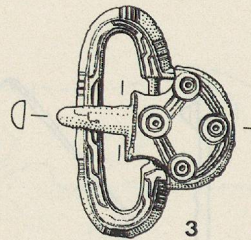

eiserne Bügelschere
6

Grab 78



drei blaue
Glasperlen
8

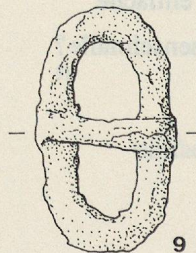
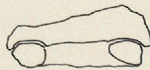

Grab 79

einfache Eisenschnalle
10

Grab 81

einfache Eisenschnalle
11

Grab 83

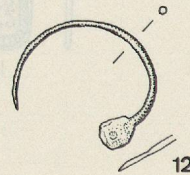

12

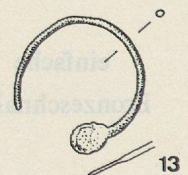

13

Saint-Sulpice VD, Gräber 73^{bis}, 75, 76, 78, 79, 81 und 83.

7 Silber vergoldet; 8 Glas; 1-3. 12. 13 Buntmetall; sonst Eisen.

Masstab 2 : 3

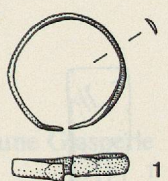
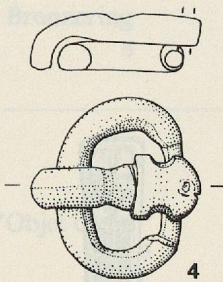
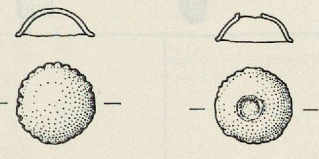
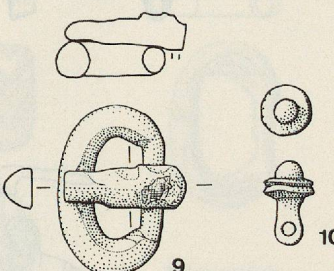
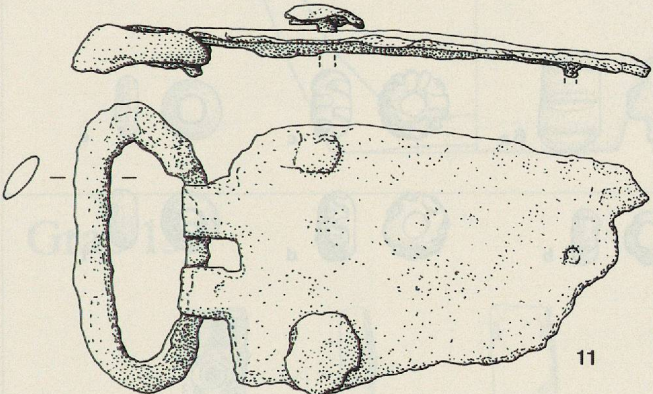
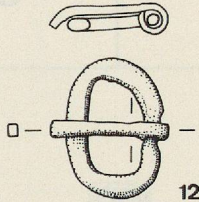
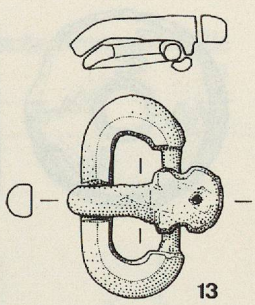
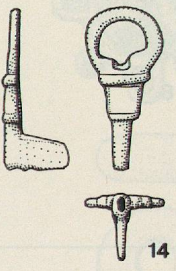
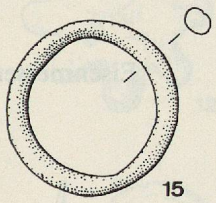
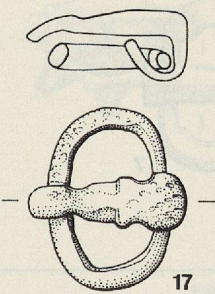
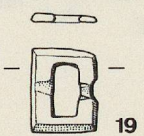
<p>Grab 84</p>  <p>1</p>	<p>Grab 85</p> <p>einfache Bronzeschnalle? 2</p>	<p>Grab 86</p> <p>einfache Bronzeschnalle 3</p>	<p>Grab 87</p>  <p>4</p>
<p>Grab 94</p> <p>Bronzemünze 6</p>	 <p>7</p> <p>zwei bronzene Nietköpfe</p>	<p>Grab 98</p> <p>Bronzefragment 8</p>	<p>Grab 103</p>  <p>10</p>
<p>Grab 106</p>  <p>11</p>	<p>Grab 106^{bis}</p>  <p>12</p>	<p>Grab 111^{bis}</p>  <p>13</p>	
<p>Grab 112</p>  <p>14</p>	<p>Grab 114</p>  <p>15</p> <p>halbierte Bronzemünze 16</p>	<p>Grab 115</p>  <p>17</p>	<p>Grab 116</p> <p>einfache Bronzeschnalle? 18</p>  <p>19</p> <p>Eisenmesser 20</p>

Saint-Sulpice VD, Gräber 84, 85, 86, 87, 94, 98, 103, 106, 106^{bis}, 111^{bis}, 112, 114, 115 und 116.

1 Silber; 5, 11, 20 Eisen; 7 Bronze mit Bleifüllung; sonst Buntmetall.

Massstab 2 : 3

Grab 97

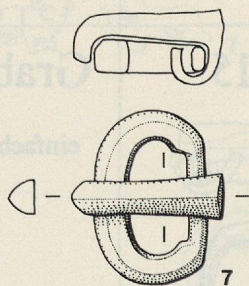
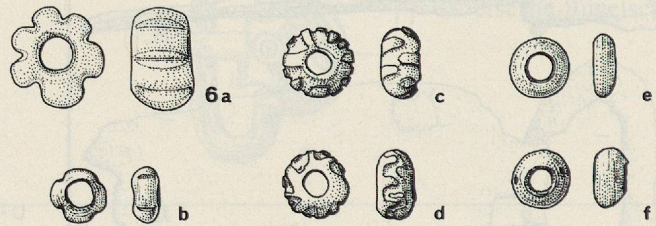
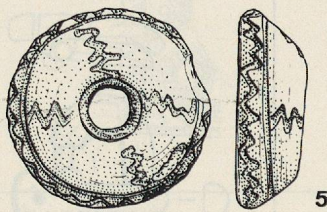
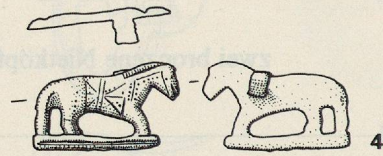
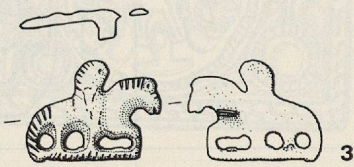
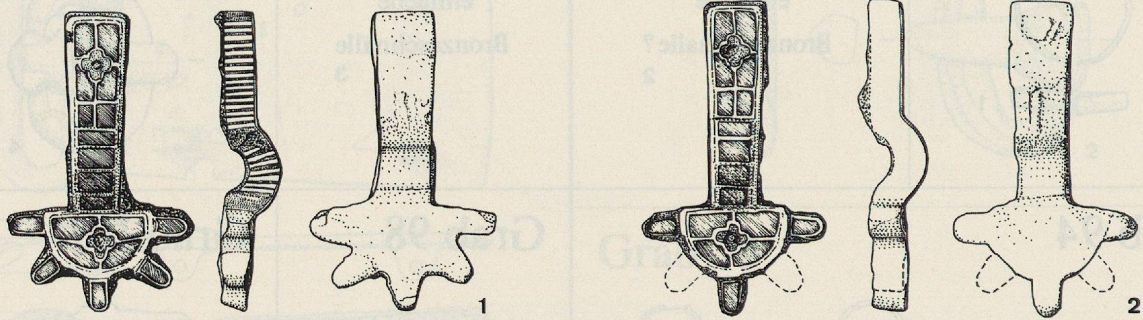

Eisenmesser "avec sa soie"
8

Saint-Sulpice VD, Grab 97.

1.2 Eisen, Gold, Almandin und Elfenbein; 3.4 Silber vergoldet; 5.6 Glas; 7 Bronze; 8 Eisen.
Massstab 2 : 3

<p>Grab 117</p> <p>braune Glasperle 1</p>	<p>Grab 119</p>	<p>Grab 120</p> <p>Bronzering 5</p>
<p>Grab 126</p>	<p>Grab 122</p> <p>"Objet de fer" 6</p>	<p>Grab 123</p> <p>Silexstück 9</p>
<p>Grab 133</p>	<p>Grab 132</p> <p>einfache Bronzeschnalle 11</p> <p>Bronzering 16</p> <p>zwei Silexstücke 17</p>	

Saint-Sulpice VD, Gräber 117, 119, 120, 122, 123, 126, 132 und 133.

12. 13 Eisen, Bronze, Silber, Almandin, Elfenbein und Glas; 1. 7. 14 Glas; 6 Eisen; 10 Keramik;

9. 17 Silex; sonst Buntmetall.

Massstab 2 : 3

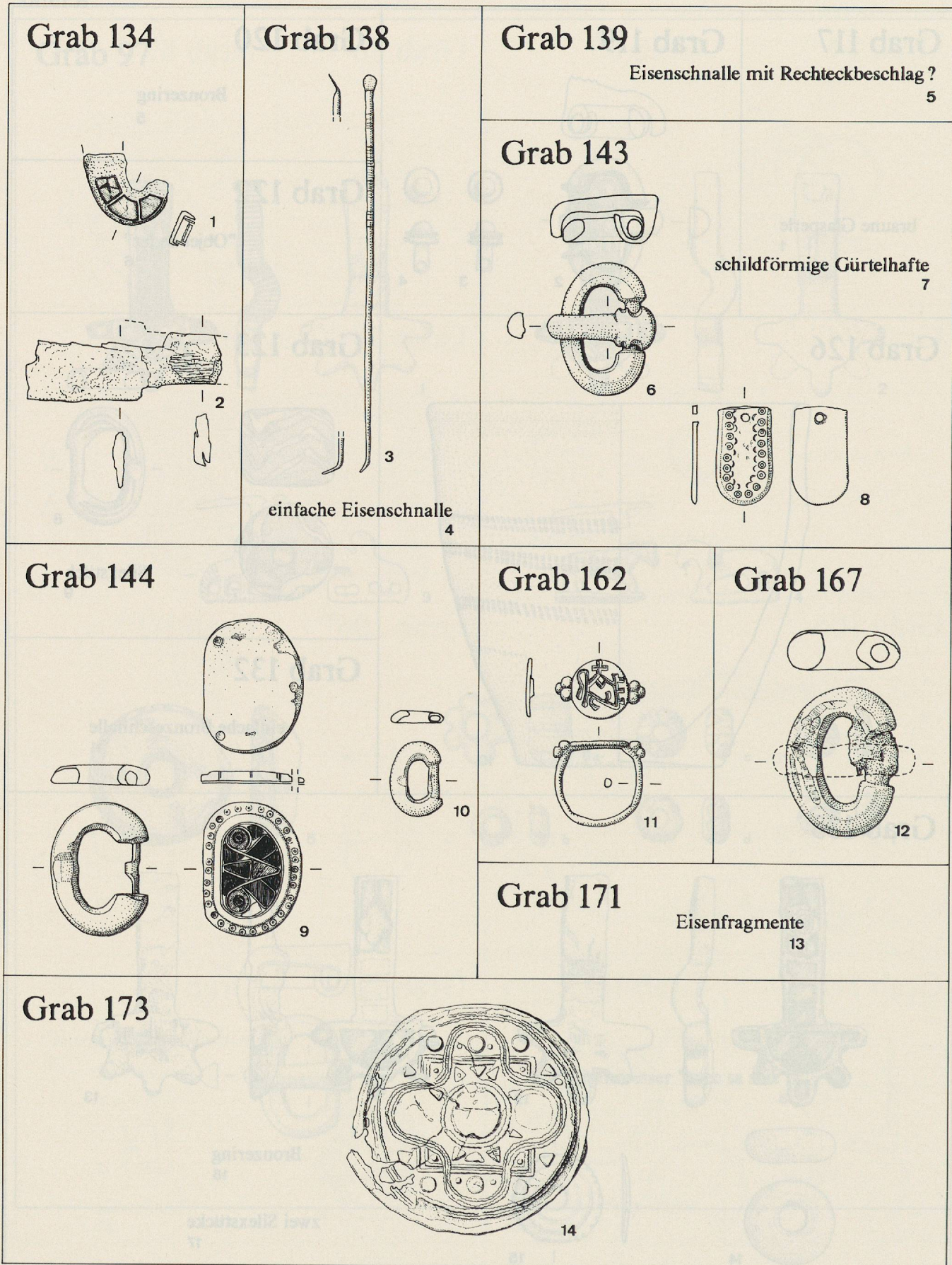

Saint-Sulpice VD, Gräber 134, 138, 139, 143, 144, 162, 167, 171 und 173.

1 Eisen, Silber (?) und Almandin; 9 Bronze, Almandin und Elfenbein; 14 Bronzeblech vergoldet und Bronze; 2. 4. 5. 13 Eisen; 12 Eisen und Buntmetall; sonst Buntmetall.

Massstab 2 : 3

Grab 168

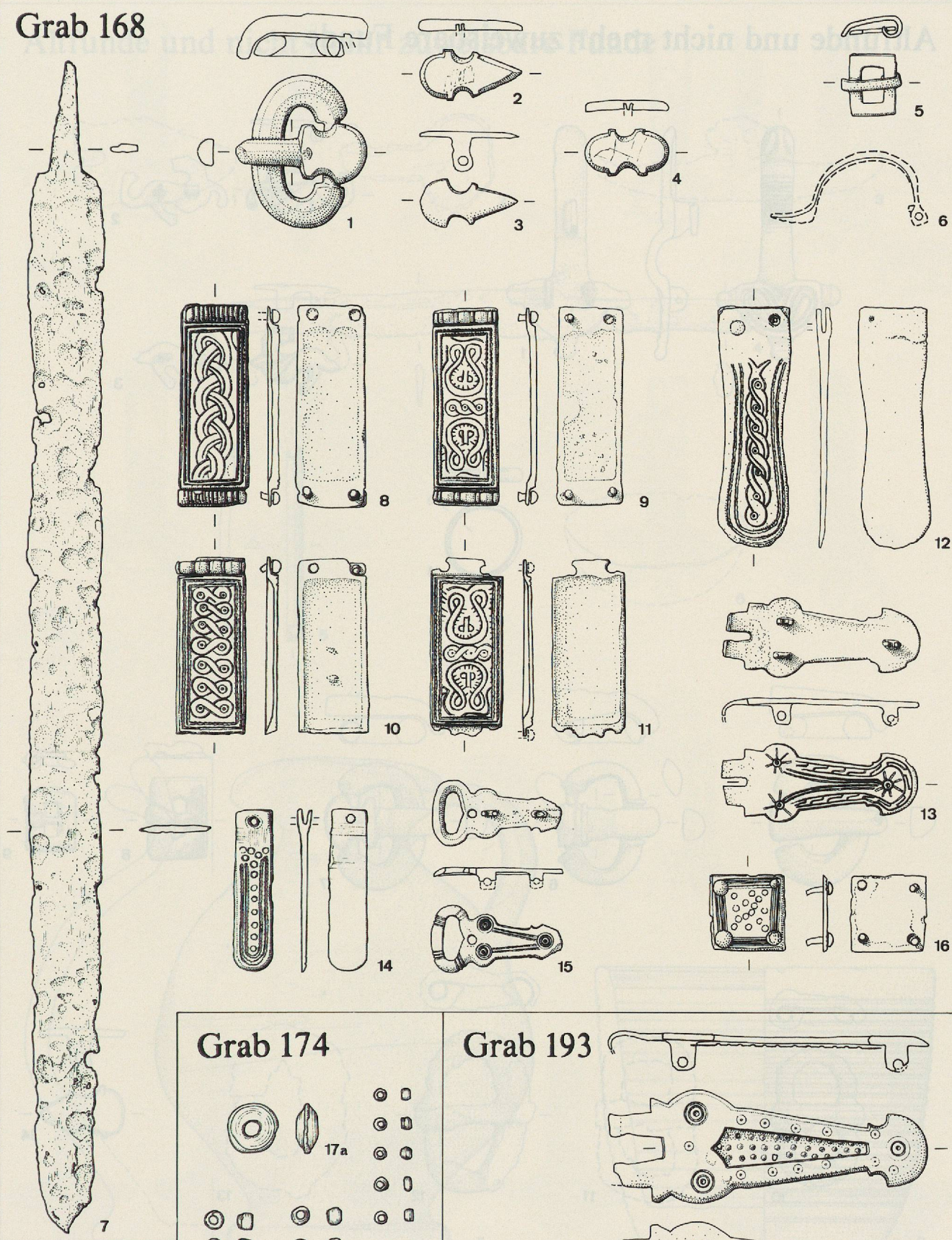

Grab 175

Eisenfragmente
18

Grab 174

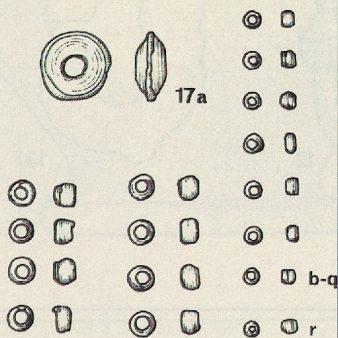

Grab 193

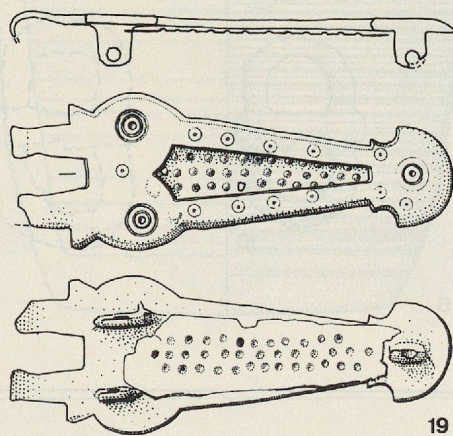

Saint-Sulpice VD, Gräber 168, 174, 175 und 193.

17 Glas; 7. 18 Eisen; sonst Buntmetall.

Masstab 2 : 3 (7 Masstab 1 : 4)

Altfunde und nicht mehr zuweisbare Funde

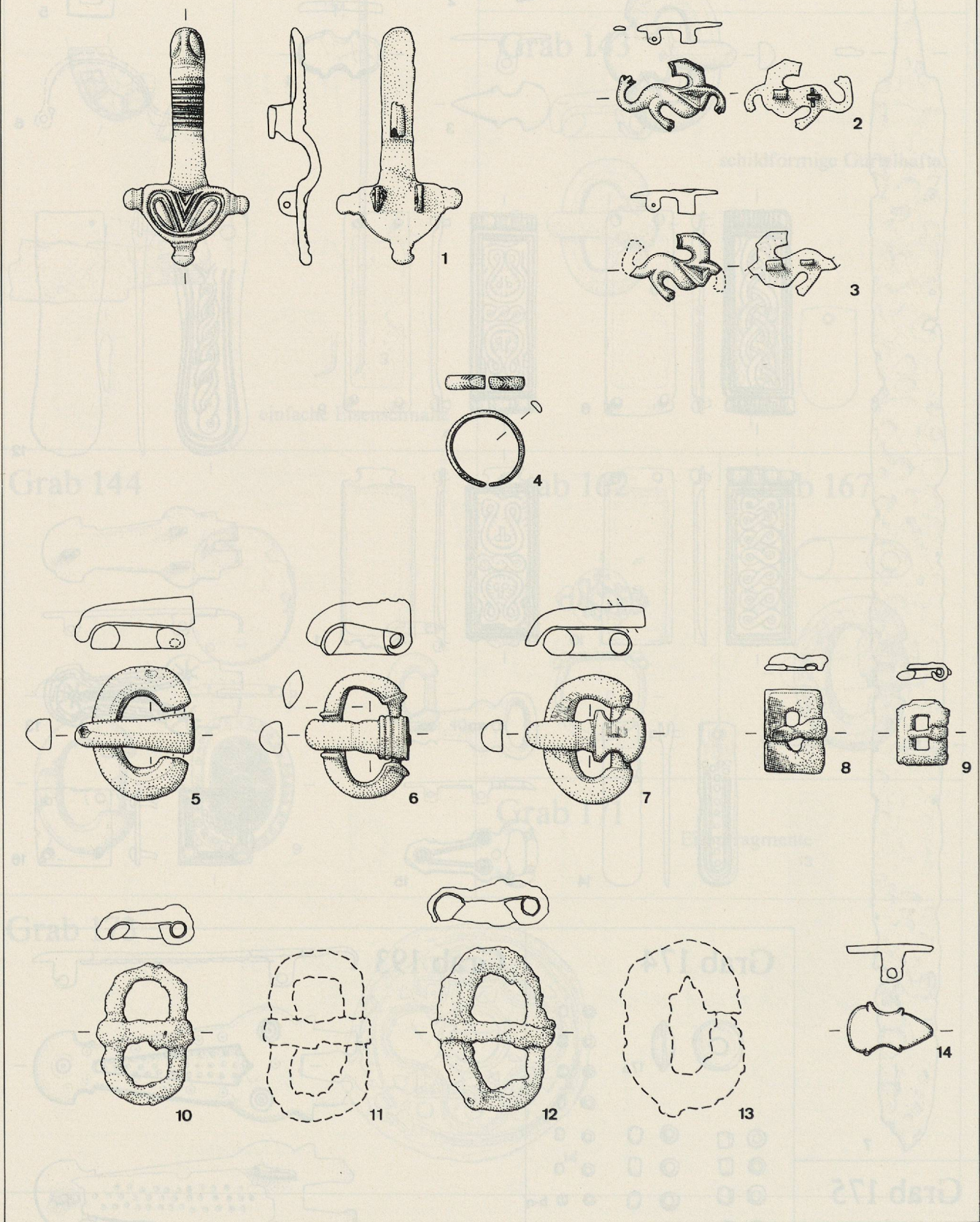

Saint-Sulpice VD, Altfunde und nicht mehr zuweisbare Funde.

1 - 3 Silber (vergoldet ?); 4 Silber; 10 - 13 Eisen; sonst Buntmetall (8 mit Textilresten).

Massstab 2 : 3

Altfunde und nicht mehr zuweisbare Funde

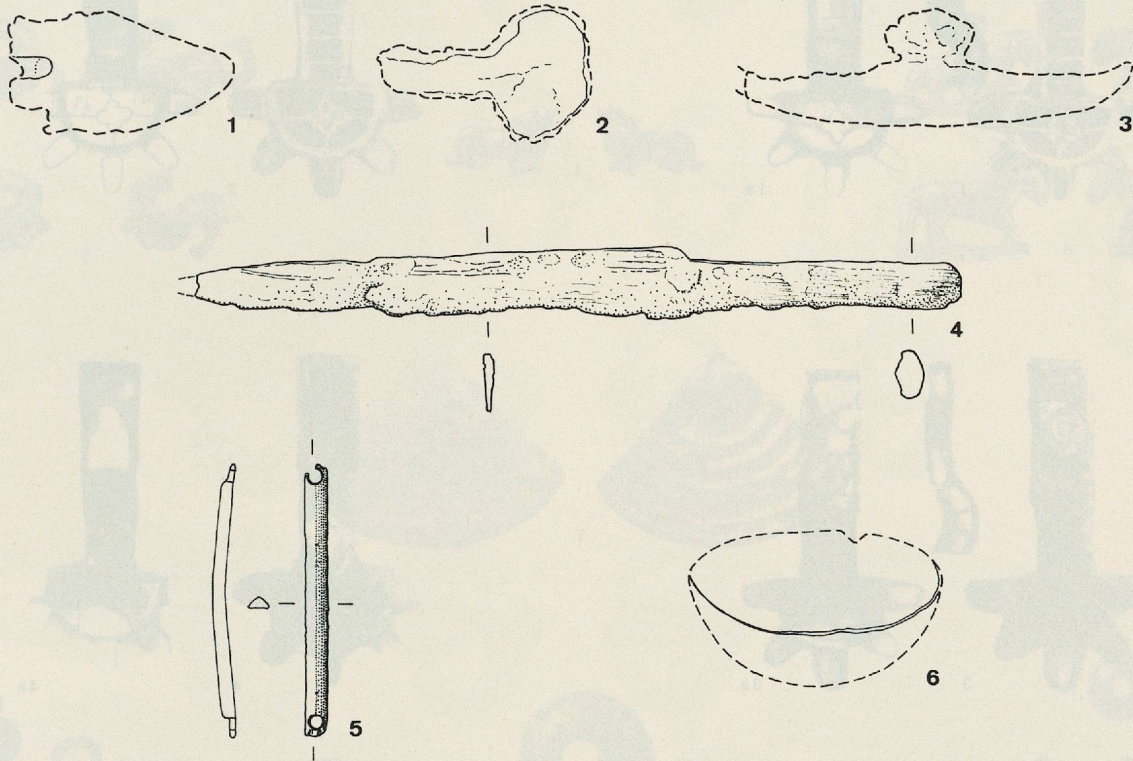

Saint-Sulpice VD, Altfunde und nicht mehr zuweisbare Funde.

5 Bronze; 7 Keramik; 8 Lavez; sonst Eisen.

Massstab 2 : 3 (ausser 6)

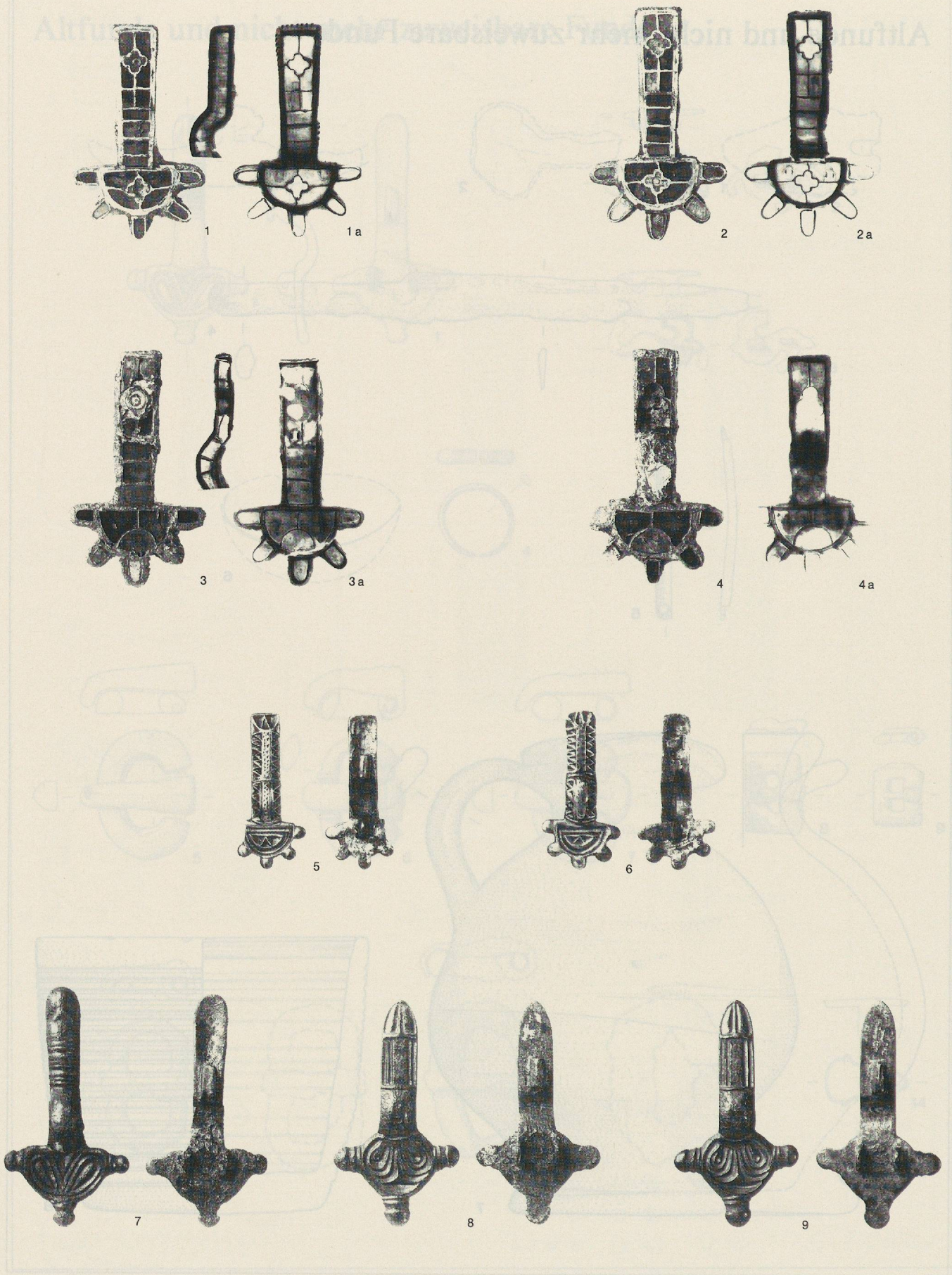

Saint-Sulpice VD, germanische Bügelfibeln.

1.2 Grab 97 (1a. 2a Röntgenaufnahmen); 3.4 Grab 133 (3a. 4a Röntgenaufnahmen); 5.6 Grab 57;
7 Altfund Taf 12,1; 8.9 Grab 5^{bis}.

Masstab 2 : 3

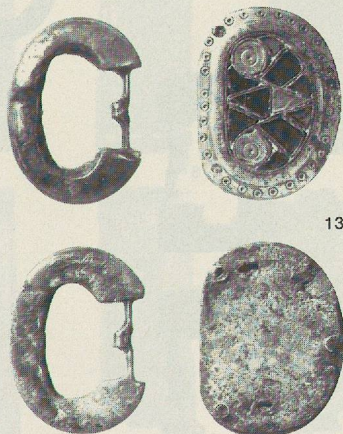
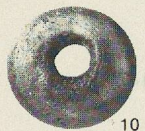
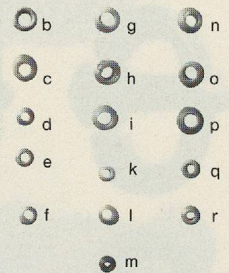
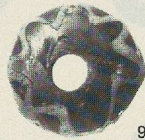
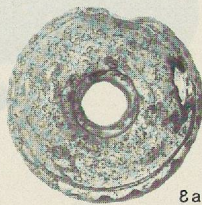
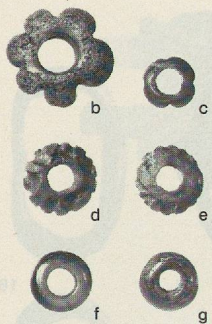
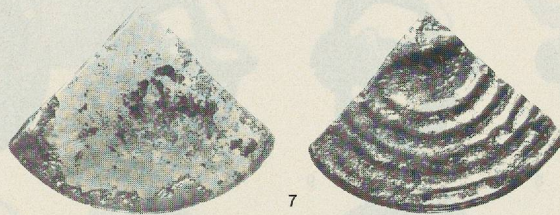
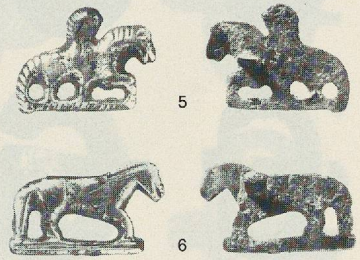
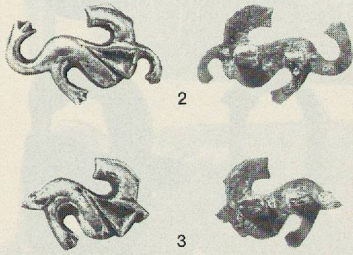
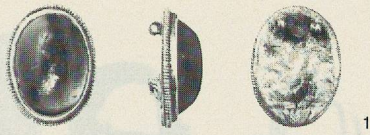

Saint-Sulpice VD, Ovalfibel, Kleinfibeln, Nomadenspiegel, Glasperlen, cloisonnierte Gürtelteile.
 1 Grab 55; 2.3 Altfunde Taf. 12,2.3; 4 Grab 78; 5.6 Grab 97; 7 Spiegelfragment Grab 57;
 8 Grab 97; 9 Grab 57; 10 Grab 133; 11 Grab 123; 12 Grab 174; 13 Grab 144; 14 Grab 134
 (14a Röntgenaufnahme).
 Massstab 2 : 3

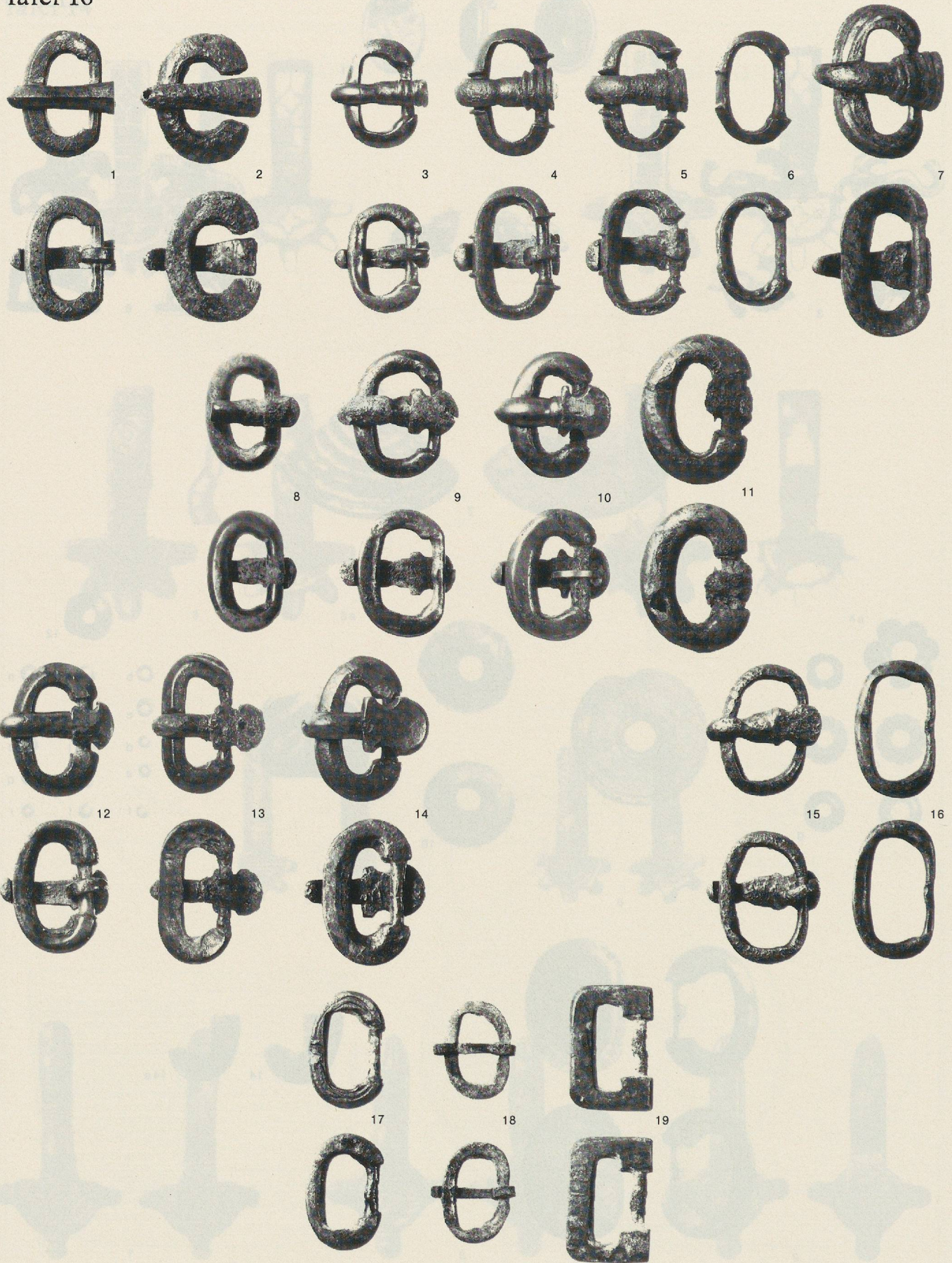

Saint-Sulpice VD, einfache Gürtelschnallen aus Buntmetall, Vorder- und Rückseiten.

1 Grab 97; 2 Altfund Taf. 12,5; 3 Grab 24^{bis}; 4 Grab 119; 5 Altfund Taf. 12,6; 6 Grab 9; 7 Grab 75;
 8 Grab 103; 9 Grab 87; 10 Altfund Taf. 12,7; 11 Grab 167; 12 Grab 143; 13 Grab 111^{bis}; 14 Grab 168;
 15 Grab 115; 16 Grab 28 (?); 17 Grab 123; 18 Grab 106^{bis}; 19 Grab 17 (?).

Massstab 2 : 3

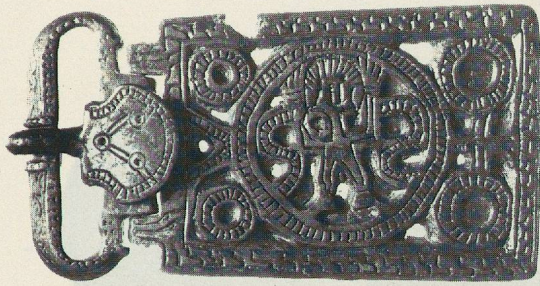

1

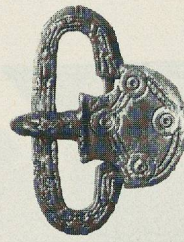
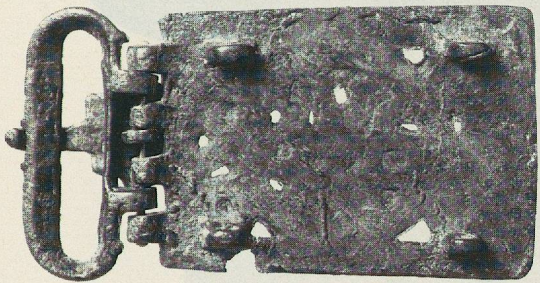

2

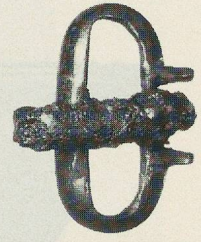

3

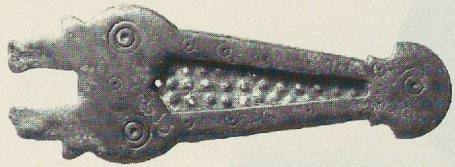
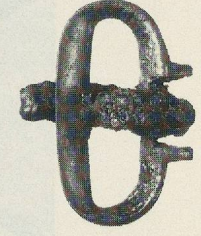
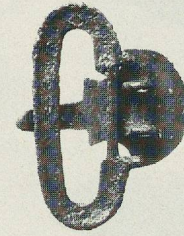

4

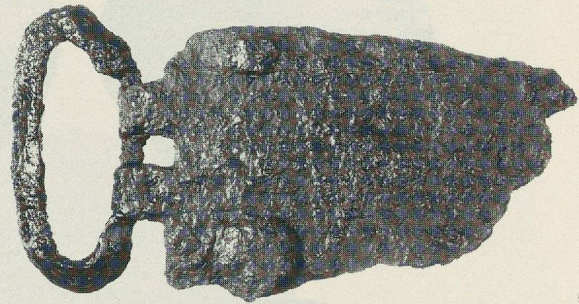
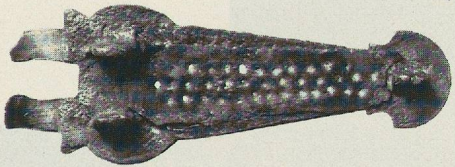

5



6



7



8



9



10

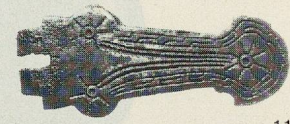

11

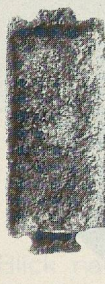

12

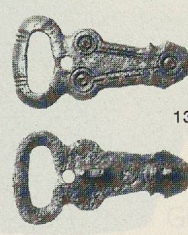

13



14

Saint-Sulpice VD, Gürtelschnallen mit Beschlag aus Buntmetall und Eisen, Wehrgehänge.

1 Grab 73^{bis}; 2 Grab 76; 3 Grab 42; 4 Grab 193; 5 Grab 106; 6 - 14 Grab 168.

Massstab 2 : 3

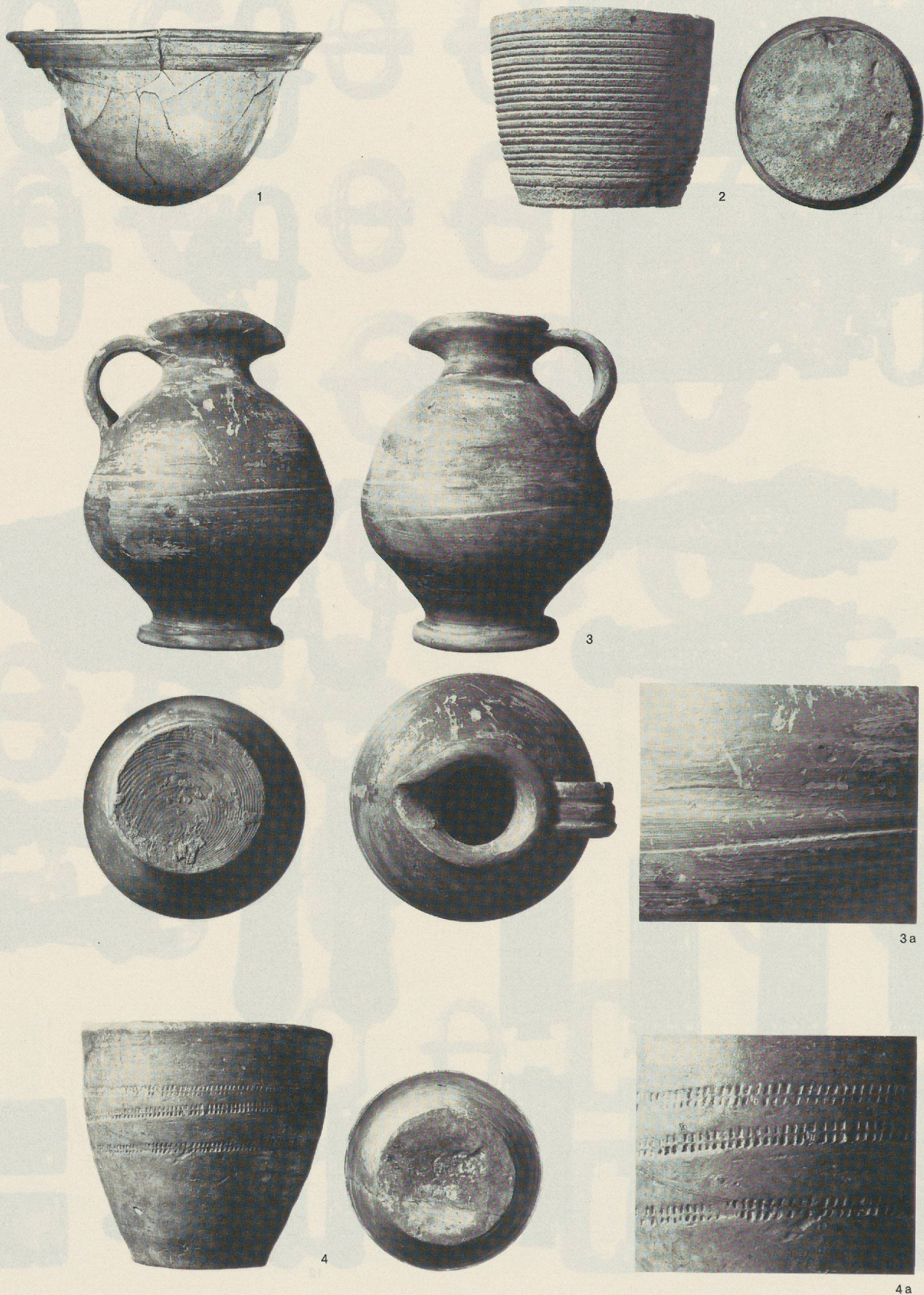

Saint-Sulpice VD, Gefäße aus Glas, Lavez und Keramik.

1 Grabkomplex 37^{bis}/38; 2 Altfund Taf. 13,8; 3 Altfund Taf. 13,7 (3a Detail Wandstruktur);
 4 Grab 126 (?) (4a Detail Wandstruktur).
 Massstab 1:2 (3a. 4a etwa Massstab 1:1)



1



2

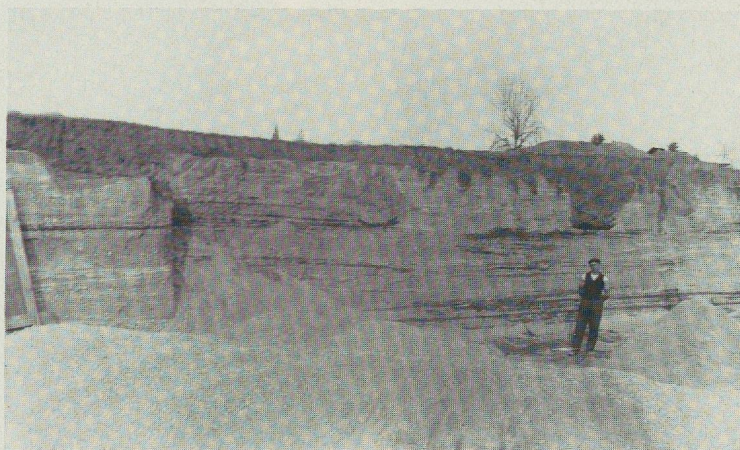

3

Saint-Sulpice VD, Grabungscampagne Blanc

Kiesgrube zu Beginn der Grabungen, Blick nach Süden (1). – Blick vom Haus des Grubenbesitzers Freymond auf die Kiesgrube, nach Norden (2). – Nördliche Abbaukante der Grube zu Beginn der Ausgrabungen, Blick nach Nordosten. Rechts deutlich erkennbar die Grube von Grab 3 und 3^{bis}, daneben undeutlicher Grab 2 (3).

Gravière au début des fouilles, vue en direction du sud (1). – Vue de la maison du propriétaire Freymond en direction de la gravière, au nord (2). – Front d'exploitation nord au début des fouilles, vue en direction du nord-est. A droite, la fosse de la tombe 3 et 3^{bis} est clairement visible; la tombe 2, voisine, est moins nette (3).

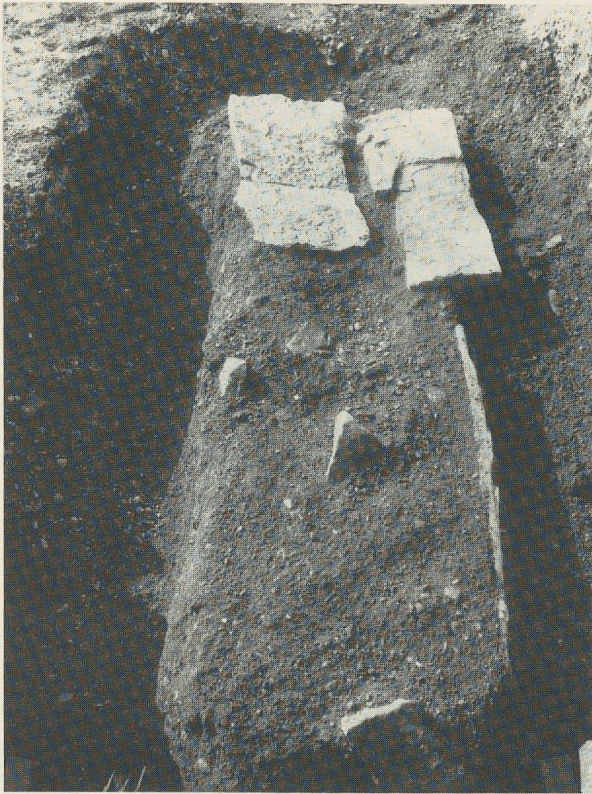

1



2

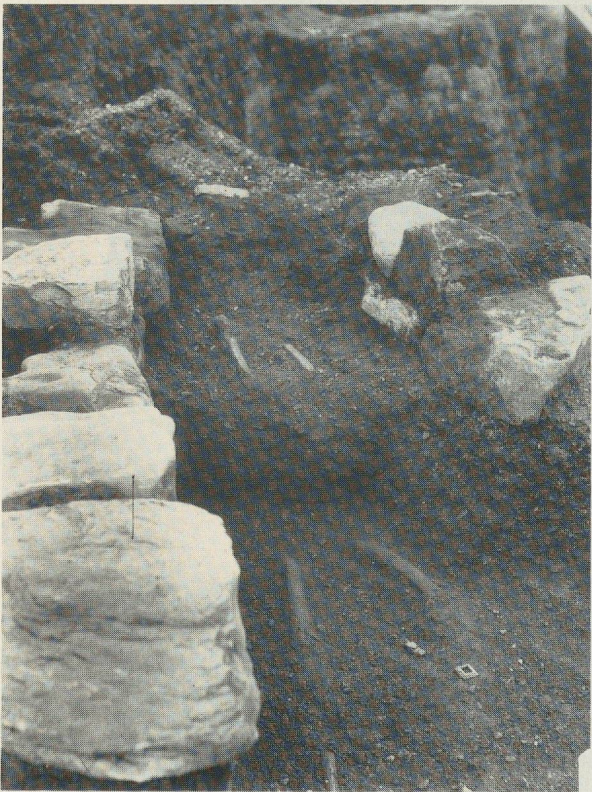

3



4

Saint-Sulpice VD, Grabungscampagne Blanc

Grab 1 vor Entfernen der Deckplatten, Blick nach Westen (1). – Grab 1 freigelegt, Blick nach Westen (2). – Grab 3, Fussende und Seitenmüerchen, darunter ansatzweise Grab 3^{bis}, Blick nach Osten (3). – Grab 3^{bis} freigelegt, darüber Seitenmüerchen von Grab 3, Blick nach Osten (4).

Tombe 1 avant l'enlèvement des dalles de couverture, vue en direction de l'ouest (1). – Tombe 1 dégagée, vue en direction de l'ouest (2). – Tombe 3, extrémité des pieds et murets de pierres, avec la tombe 3^{bis} en dessous, vue en direction de l'est (3). – Tombe 3^{bis} dégagée, avec les murets de la tombe 3 au-dessus, vue en direction de l'est (4).

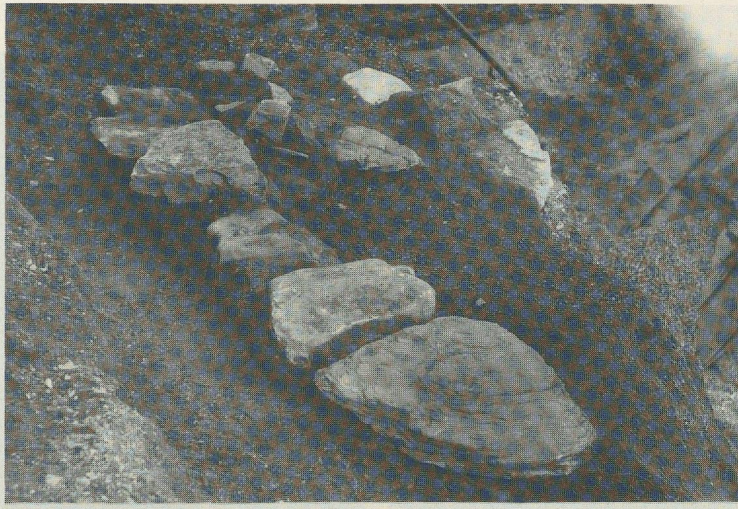

1

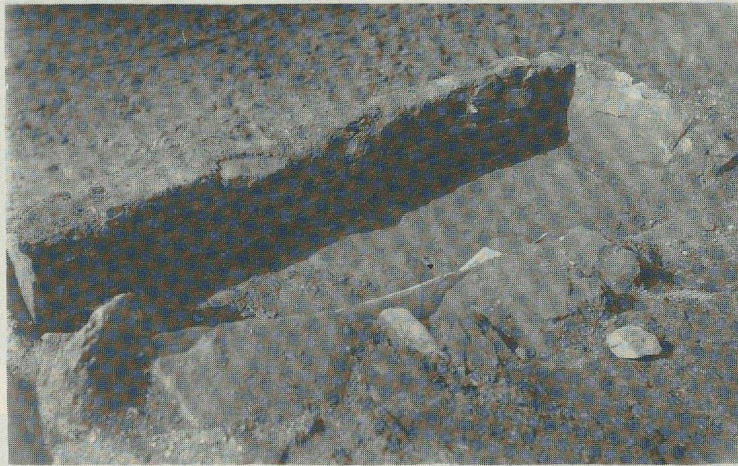

2



3

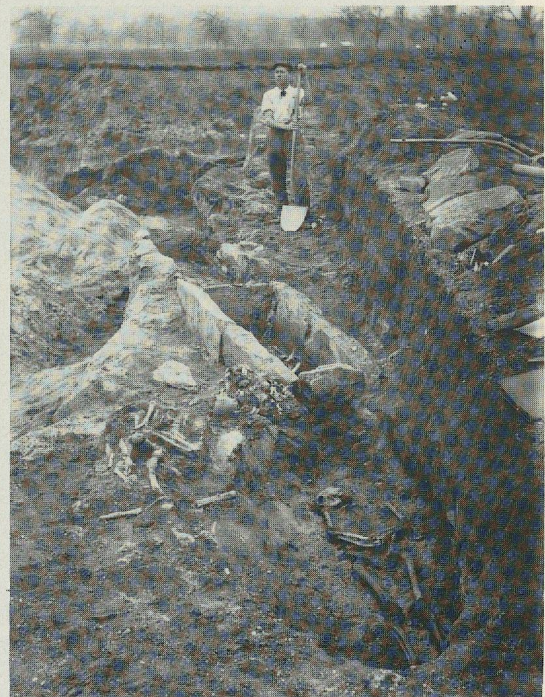

4

Saint-Sulpice VD, Grabungscampagne Blanc

Grab 3 mit Rest einer Steineinfüllung über dem Fussende, Blick nach Südosten (1). – Grab 4 ausgeräumt, Blick nach Südwesten (2). – Ossuar (Grab 5) am Kopfende von Grab 4, Blick nach Süden (3). – Überblick über die Gräber 4 (hinten), 6 und 7 (Mitte), sowie 8 und 9 (vorn), Blick nach Nordwesten (4).

Tombe 3 avec le reste d'un remplissage de pierres au-dessus de l'extrémité des pieds, vue en direction du sud-est (1). – Tombe 4 vidée, vue en direction du sud-ouest (2). – Ossuaire (tombe 5) à la tête de la tombe 4, vue en direction du sud (3). – Vue générale des tombes 4 (à l'arrière), 6 et 7 (au centre), 8 et 9 (devant), vue en direction du nord-ouest (4).



1

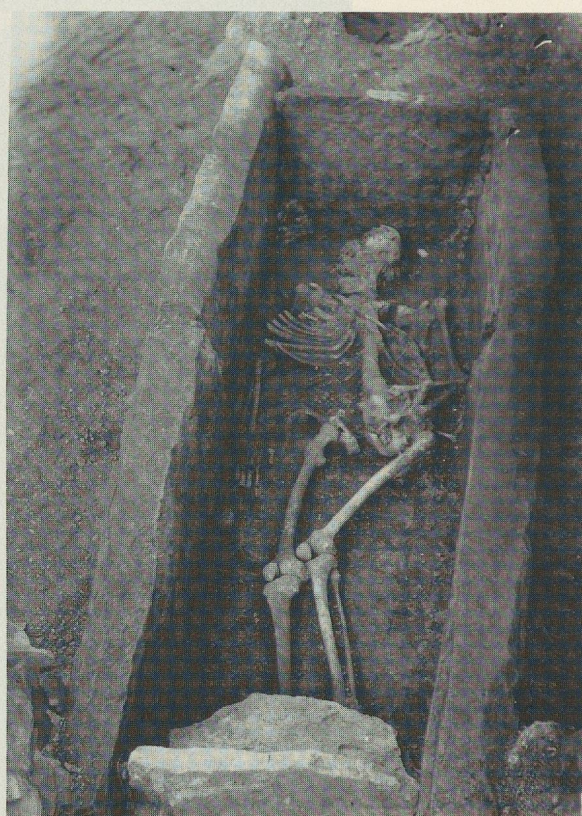

2

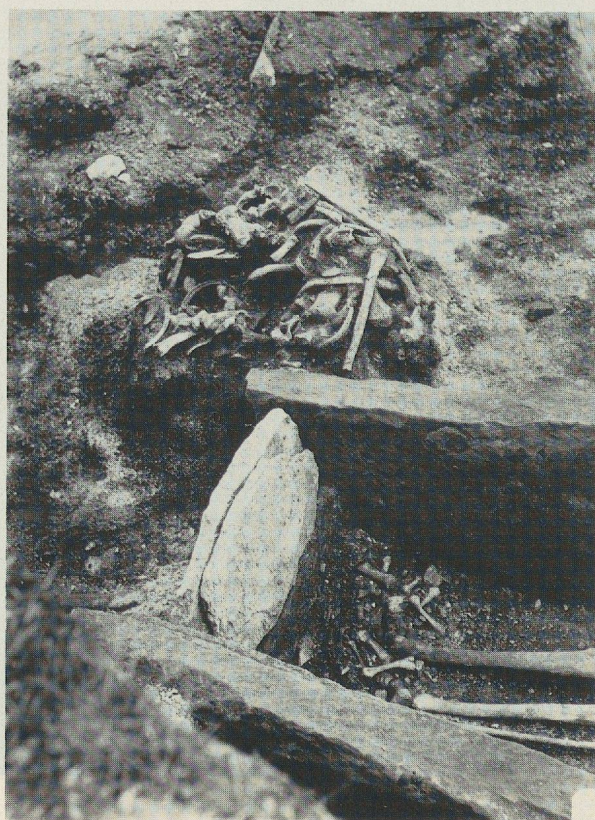

3



4

Saint-Sulpice VD, Grabungscampagne Blanc

Gräber 4 (vorn) sowie 6 und 7 (hinten, ungeöffnet), Blick nach Osten (1). – Grab 6 freigelegt, Blick nach Westen (2). – Ossuar (Grab 7) am Fussende von Grab 6, Blick nach Südosten (3). – Grab 7, Detailaufnahme (4).

Tombes 4 (devant), 6 et 7 (à l'arrière, non ouvertes), vue en direction de l'est (1). – Tombe 6 dégagée, vue en direction de l'ouest (2). – Ossuaire (tombe 7) au pied de la tombe 6, vue en direction du sud-est (3). – Tombe 7, détail (4).



1



2

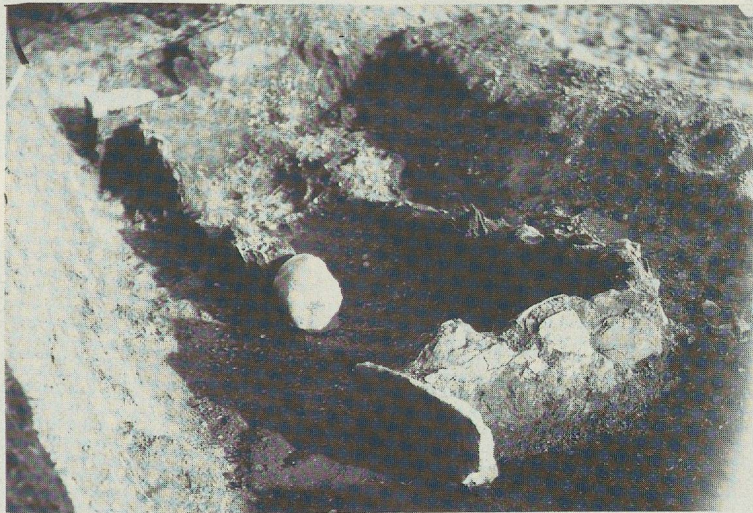

3



4

Saint-Sulpice VD, Grabungscampagne Blanc

Grab 8 gestört, Blick nach Westen (1). – Grab 9 freigelegt, Blick nach Westen (2). – Grab 10 ausgeräumt (?), Blick nach Nordwesten (3). – Grab 11 (Bildmitte, im Hintergrund) und Fussende von Grab 12 (vorn) (4).

Tombe 8 détruite, vue en direction de l'ouest (1). – Tombe 9 dégagée, vue en direction de l'ouest (2). – Tombe 10 vidée (?), vue en direction du nord-ouest (3). – Tombe 11 (au centre de l'image, à l'arrière plan) et extrémité des pieds de la tombe 12 (devant) (4).

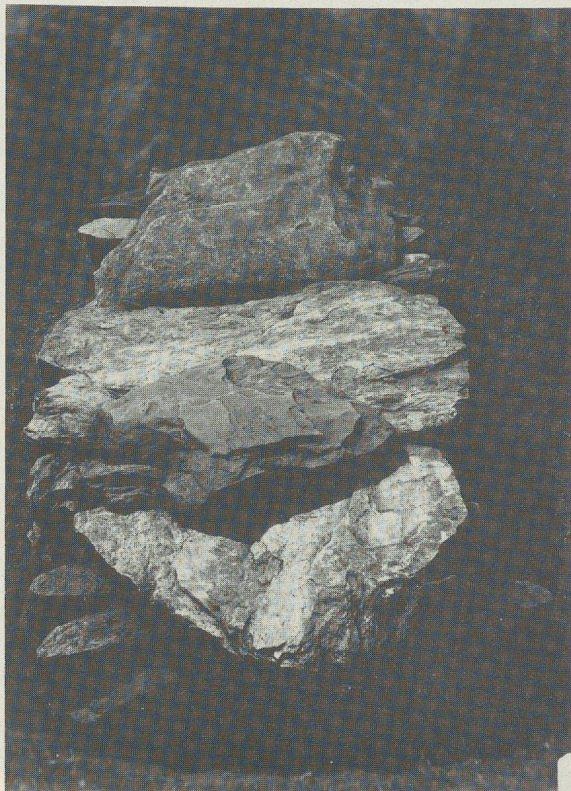

1

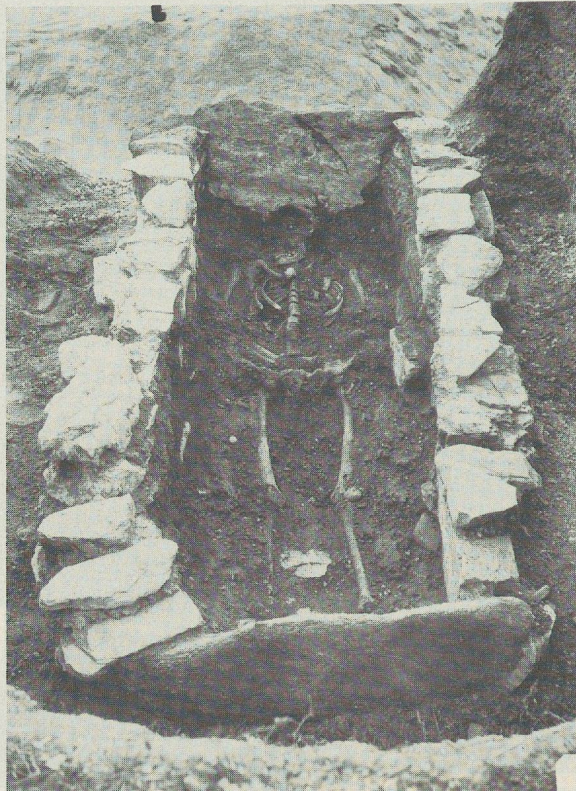

2

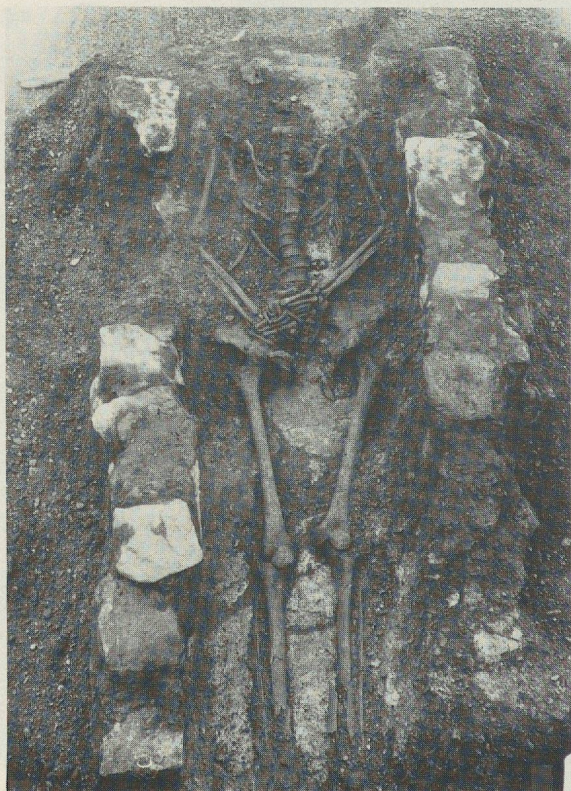

3



4

Saint-Sulpice VD, Grabungscampagne Blanc

Grab 13 ungeöffnet, Blick nach Westen (1). – Grab 13 freigelegt, Blick nach Westen (2). – Grab 16¹ freigelegt, Blick nach Westen (3). – Grab 17 freigelegt, Blick nach Westen (4).

Tombe 13 non ouverte, vue en direction de l'ouest (1). – Tombe 13 dégagée, vue en direction de l'ouest (2). – Tombe 16 dégagée, vue en direction de l'ouest (3). – Tombe 17 dégagée, vue en direction de l'ouest (4).

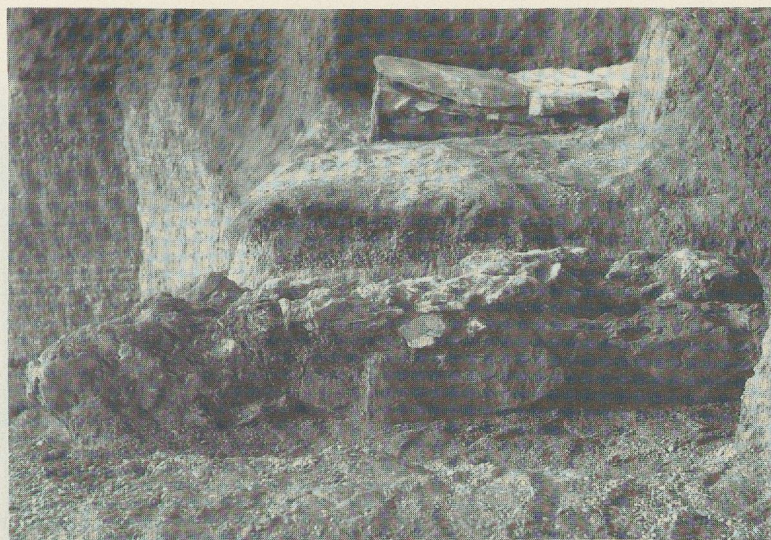

1



2



3

Saint-Sulpice VD, Grabungscampagne Blanc

Gräber 13 (hinten) und 15 (vorn) ungeöffnet, Blick nach Norden. – Gräber 13 (hinten), 16 (Mitte) und 15 (vorn) freigelegt, Blick nach Norden (2). – Grab 15 freigelegt, im Vordergrund Rest des urnenfelderzeitlichen Brandgrabes 14, Blick nach Süden (3).

Tombes 13 (à l'arrière) et 15 (devant) non ouvertes, vue en direction du nord (1). – Tombes 13 (à l'arrière), 16 (au centre) et 15 (devant) dégagées, vue en direction du nord (2). – Tombe 15 dégagée, au premier plan les restes de la tombe 14 à incinération du Bronze final, vue en direction du sud (3).

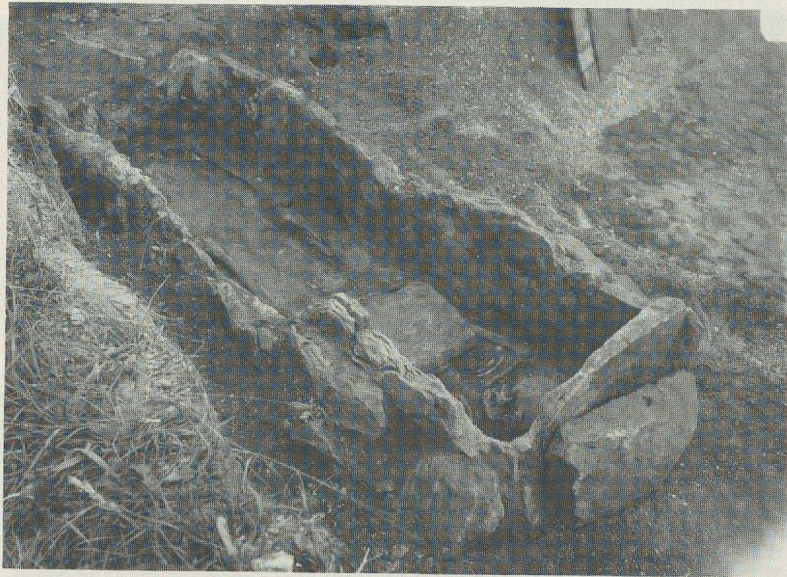

1



2



3

Saint-Sulpice VD, Grabungscampagne Blanc

Grab 17 freigelegt, Blick nach Südosten (1). – Übersicht über die Gräber 18 (hinten, in der einziehenden Abbaukante), 17 (Bildmitte) sowie 19 und 20 (vorn), Blick nach Nordwesten (2). – Grab 18 freigelegt, gestört, Blick nach Westen (3).

Tombe 17 dégagée, vue en direction du sud-est (1). – Vue générale des tombes 18 (à l'arrière, dans l'angle rentrant de l'exploitation), 17 (au centre), 19 et 20 (devant), vue en direction du nord-ouest (2). – Tombe 18 dégagée, détruite, vue en direction de l'ouest (3).



1

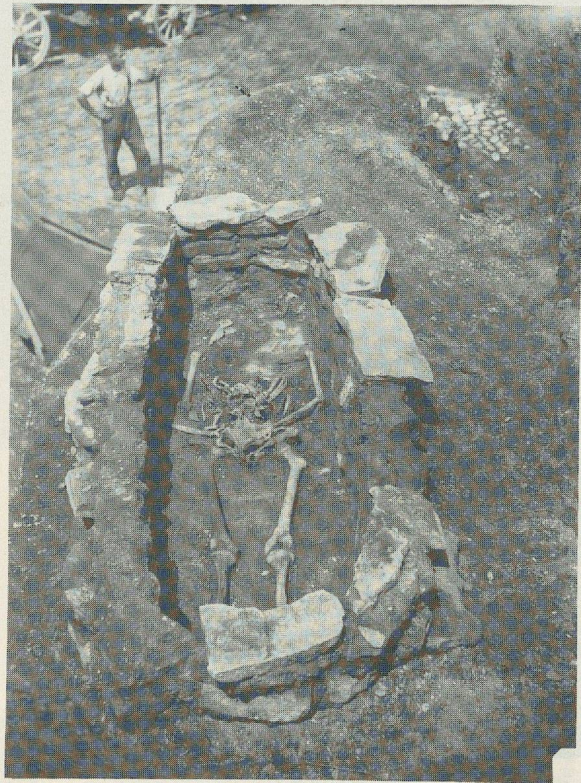

2



3

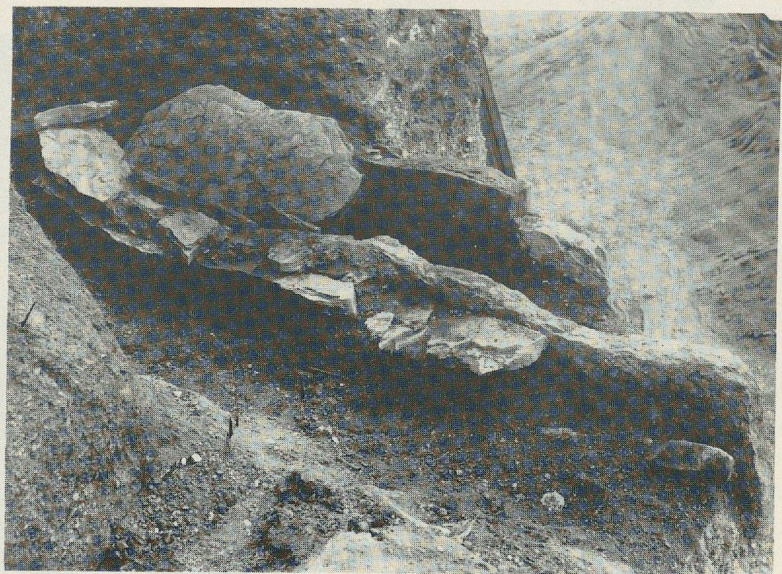

4

Saint-Sulpice VD, Grabungscampagne Blanc

Grab 22 ungeöffnet, oben rechts Rest des ausgeräumten Grabes 23, Blick nach Westen (1). – Grab 22 freigelegt, Blick nach Westen (2). – Grab 23 mit Rest des Kopfsteinbodens, Blick nach Westen (3). – Grab 24 ungeöffnet, Kopfende beim Kiesabbau zerstört, Blick nach Südosten (4).

Tombe 22 non ouverte, en haut à droite les restes de la tombe 23 vidée, vue en direction de l'ouest (1). – Tombe 22 dégagée, vue en direction de l'ouest (2). – Tombe 23 avec les restes du lit de pierres à la tête, vue en direction de l'ouest (3). – Tombe 24 non ouverte, extrémité de la tête détruite par l'exploitation de gravier, vue en direction du sud-est (4).



1



2



3

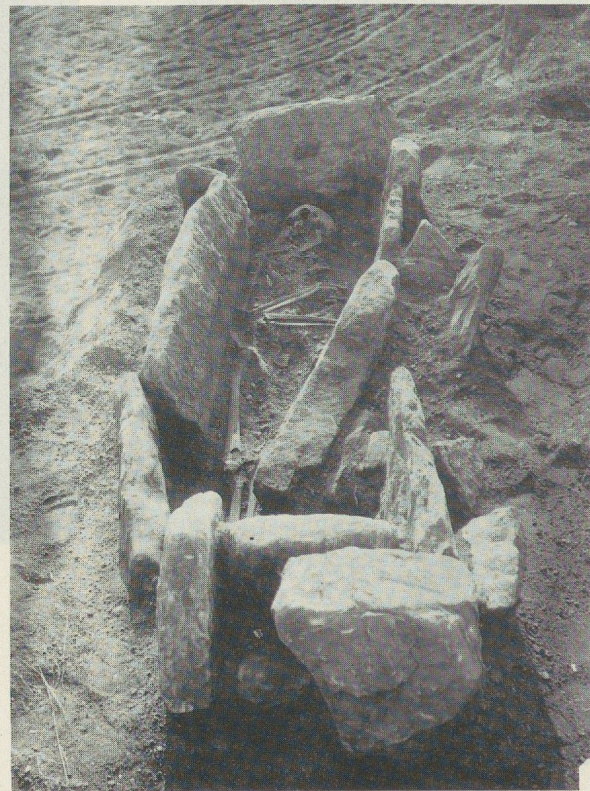

4

Saint-Sulpice VD, Grabungscampagne Blanc

Grab 33 freigelegt, Blick nach Westen (1). – Grab 34 freigelegt, Blick nach Westen (2). – Gräber 37 und 37^{bis} (entspricht evtl. Grab 38) ungeöffnet, Blick nach Westen (3). – Grab 37 geöffnet, vorne rechts Rest von Grab 37^{bis} (evtl. 38), Blick nach Westen (4).

Tombe 33 dégagée, vue en direction de l'ouest (1). – Tombe 34 dégagée, vue en direction de l'ouest (2). – Tombes 37 et 37^{bis} (correspondant éventuellement à la tombe 38) non ouvertes, vue en direction de l'ouest (3). – Tombe 37 ouverte, devant, à droite, les restes de la tombe 37^{bis} (éventuellement 38), vue en direction de l'ouest (4).

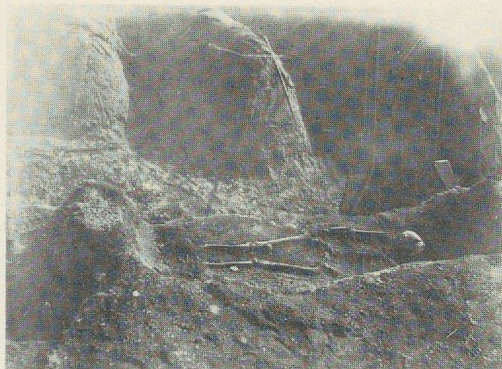

1

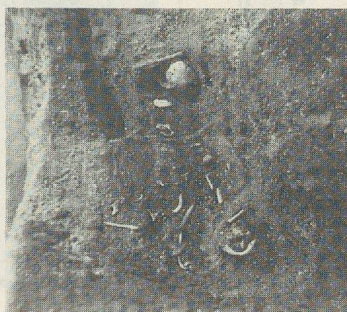

2

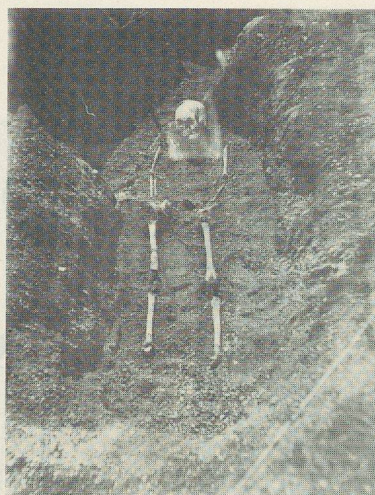

3

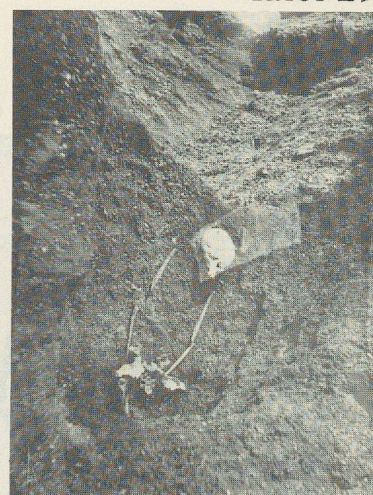

4

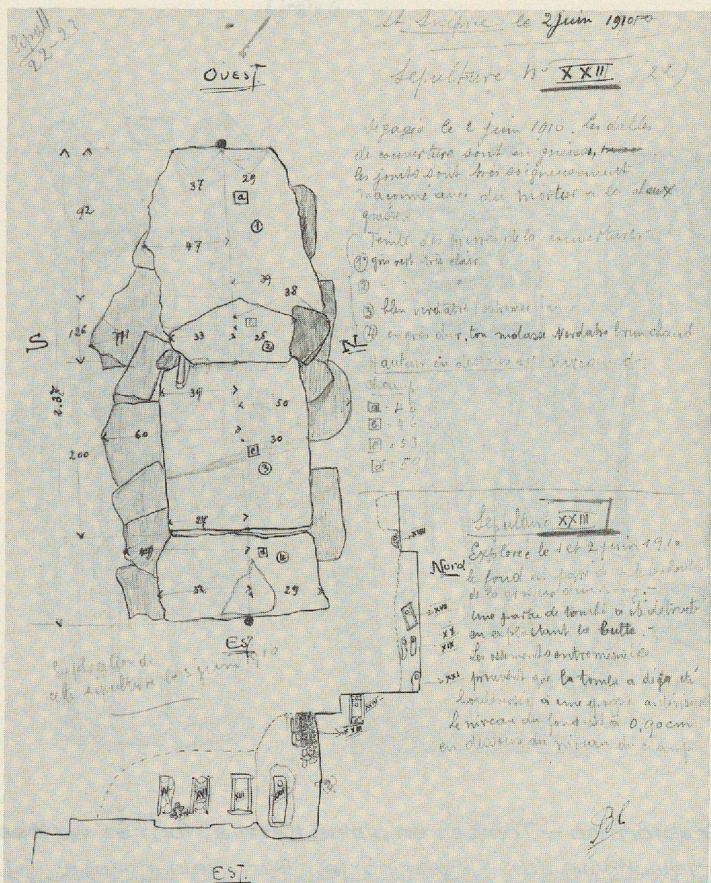

5

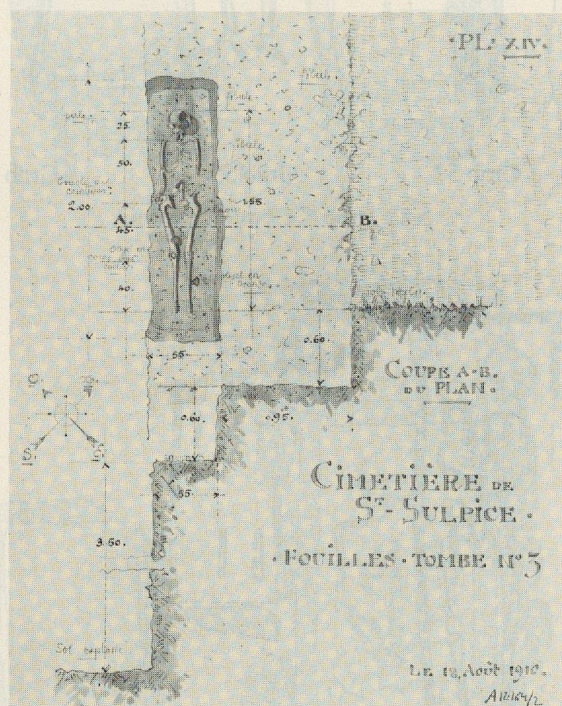

6

Saint-Sulpice VD, Grabungscampagnen Blanc und Eggmann

Grab 57 freigelegt, Blick nach Südwesten (1). – Grab 57^{bis} freigelegt, Blick nach Südosten (2). – Grab 58 freigelegt, Blick nach Westen (3). – Grab 58^{bis} zur oberen Hälfte freigelegt, Blick nach Westen (4). – Originalseite aus dem Skizzentagebuch von F. Blanc (5). – Originalseite aus der Grabungsdokumentation von Eggmann (zu Grab 57) (6).

Tombe 57 dégagée, vue en direction du sud-ouest (1). – Tombe 57^{bis} dégagée, vue en direction du sud-est (2). – Tombe 58 dégagée, vue en direction de l'ouest (3). – Tombe 58^{bis} dégagée à moitié, vue en direction de l'ouest (4). – Page originale du cahier de F. Blanc (5). – Page originale de la documentation de Eggmann (tombe 57) (6).

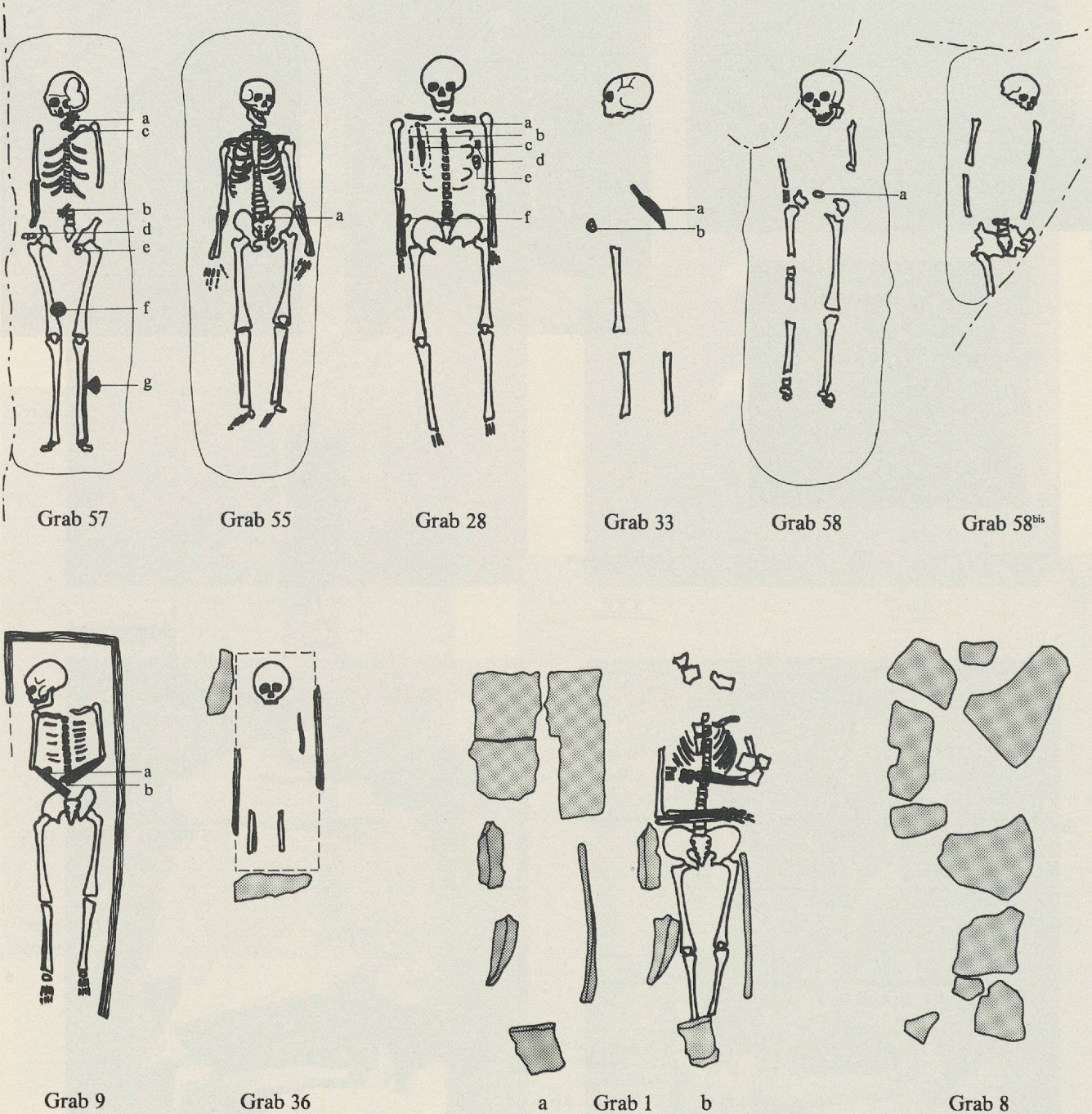

Saint-Sulpice VD, Erdgräber und verschiedene Grabformen — Tombes en pleine terre et formes variées

Grab 57: Bügelfibelpaar (a, b), Glasperle (c), Gürtelschnalle (d), Fingerring (e), Bernsteinanhänger (f), Metallspiegelfragment (g). — Grab 55: Amethystfibel (a). — Grab 28: Taschenreste (Silex a, Taschenrahmen b, Messer c), Bronzeschnällchen (d), Eisenschnalle (e), Bronzeschnalle (f). — Grab 33: Messer (a), Eisenschnalle (b). — Grab 58: Eisenschnalle (a). — Grab 58^{bis} ohne Beigaben. — Grab 9 mit Holzresten: Bronzeschnalle (a), halbierte Münze (b). — Kindergrab 36 mit Holzresten und "Keilsteinen" ohne Beigaben. — Grab 1 (Deckplattengrab?) mit freigelegten "Deckplatten" (a) und geöffnet, ohne Beigaben (b). — Steinplattenboden aus Grab 8, ohne Beigaben, Skelett nicht gezeichnet. — M etwa 1:25

Tombe 57: paire de fibules ansées (a, b), perle en verre (c), boucle de ceinture (d), bague (e), pendentif en ambre (f), fragment de miroir en métal (g). — Tombe 55: fibule à améthyste (a). — Tombe 28: restes d'aumônière (silex a, bordure de l'aumônière b, couteau c), petite boucle en bronze (d), boucle en fer (e), boucle en bronze (f). — Tombe 33: couteau (a), boucle en fer (b). — Tombe 58: boucle en fer (a). — Tombe 58^{bis} sans mobilier. — Tombe 9 avec restes de bois: boucle en bronze (a), demi-monnaie (b). — Tombe d'enfant 36 avec restes de bois et "pierres de calage" sans mobilier. — Tombe 1 (à dalle de couverture au niveau du terrain?) avec "dalles de couverture" dégagée (a) et ouverte, sans mobilier (b). — Fond dallé de la tombe 8, sans mobilier, squelette non dessiné. — Ech. environ 1:25.

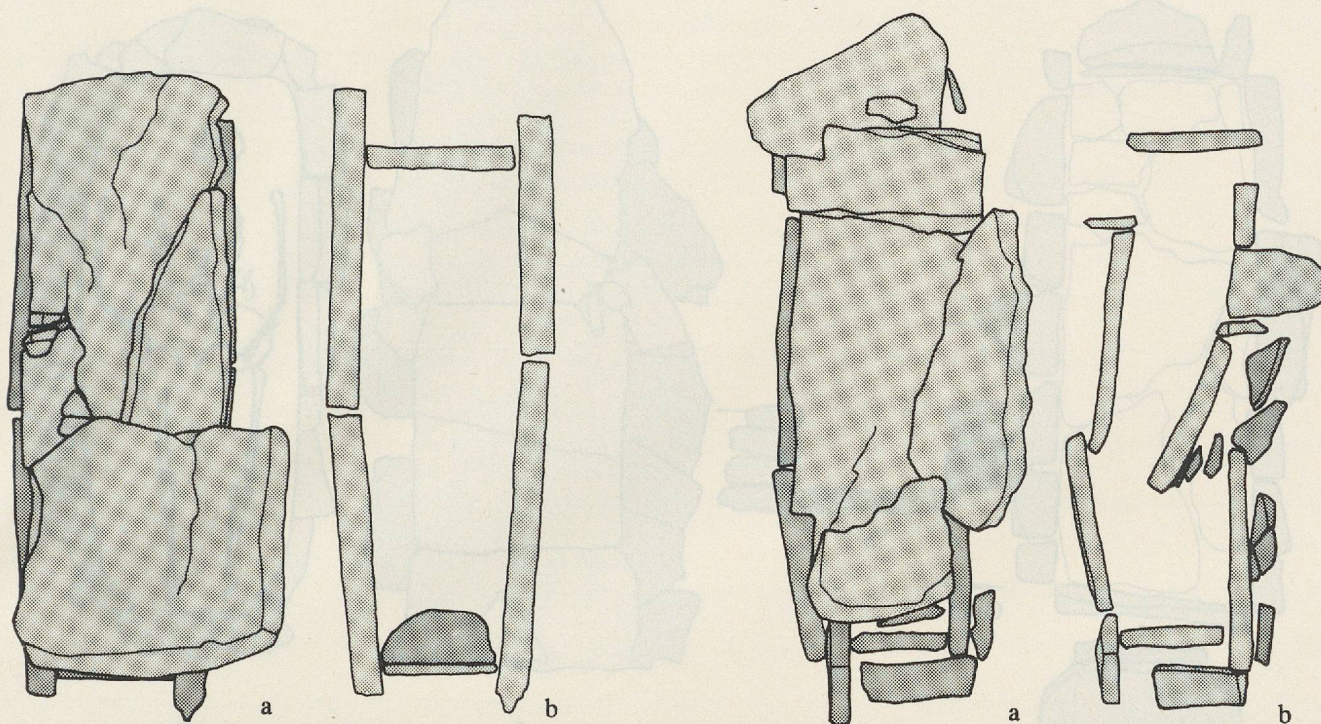

Grab 6

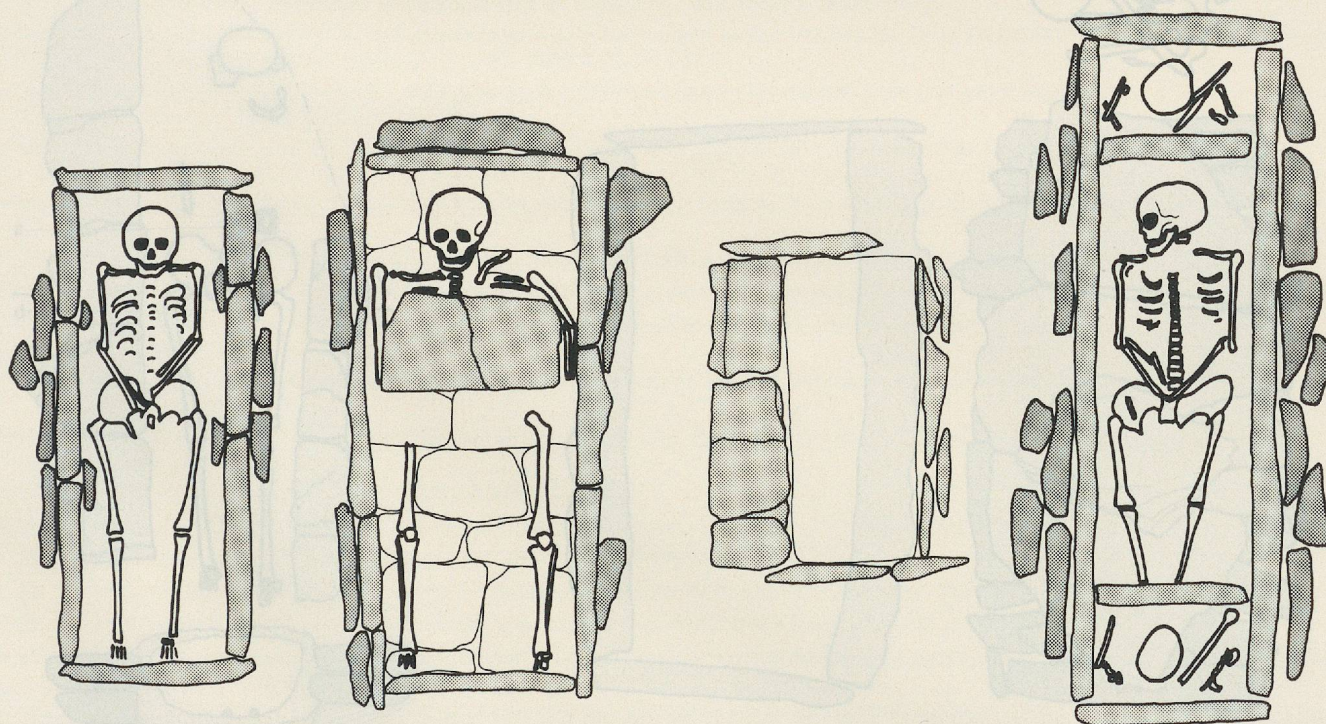
Gräber 37 und 37^{bis} (evtl. 38)

Grab 27

Grab 17

Grab 31

Grab 24

Saint-Sulpice VD, Steinplattengräber — Tombes dallées

Grab 6 gedeckt (a) und geöffnet (b), ohne Beigaben, Skelett nicht gezeichnet. — Gräber 37 (oben) und 37^{bis} (evtl. 38, unten) gedeckt (a) und geöffnet (b), Skelett und Beigaben nicht gezeichnet. — Grab 27 freigelegt, ohne Beigaben. — Grab 17 freigelegt, auf Brustkorb eingestürztes Deckplattenfragment, ohne Beigaben. — Kindergrab 31 geöffnet, Südwand nach aussen gekippt, ohne Beigaben, Skelett nicht gezeichnet. — Grab 24 (Mitte) mit den Ossuaren 24^{bis} (oben) und 24^{ter} (unten) geöffnet (teilweise rekonstruiert, Beigaben nicht gezeichnet). — M etwa 1:25.

Tombe 6 avec couverture (a), ouverte (b), sans mobilier, le squelette n'est pas dessiné. — Tombe 37 (en haut) et 37^{bis} (éventuellement 38, en bas) avec couverture (a), ouverte (b), le squelette et le mobilier ne sont pas dessinés. — Tombe 27 dégagée, sans mobilier. — Tombe 17 dégagée, fragments de dalles de couverture effondrés sur la cage thoracique, sans mobilier. — Tombe d'enfant 31 ouverte, paroi sud déplacée vers l'extérieur, sans mobilier, le squelette n'est pas dessiné. — Tombe 24 (au centre) avec les ossuaires 24^{bis} (en haut) et 24^{ter} (en bas) à l'état ouvert (en partie reconstitué, le mobilier n'est pas dessiné). — Ech. environ 1:25.

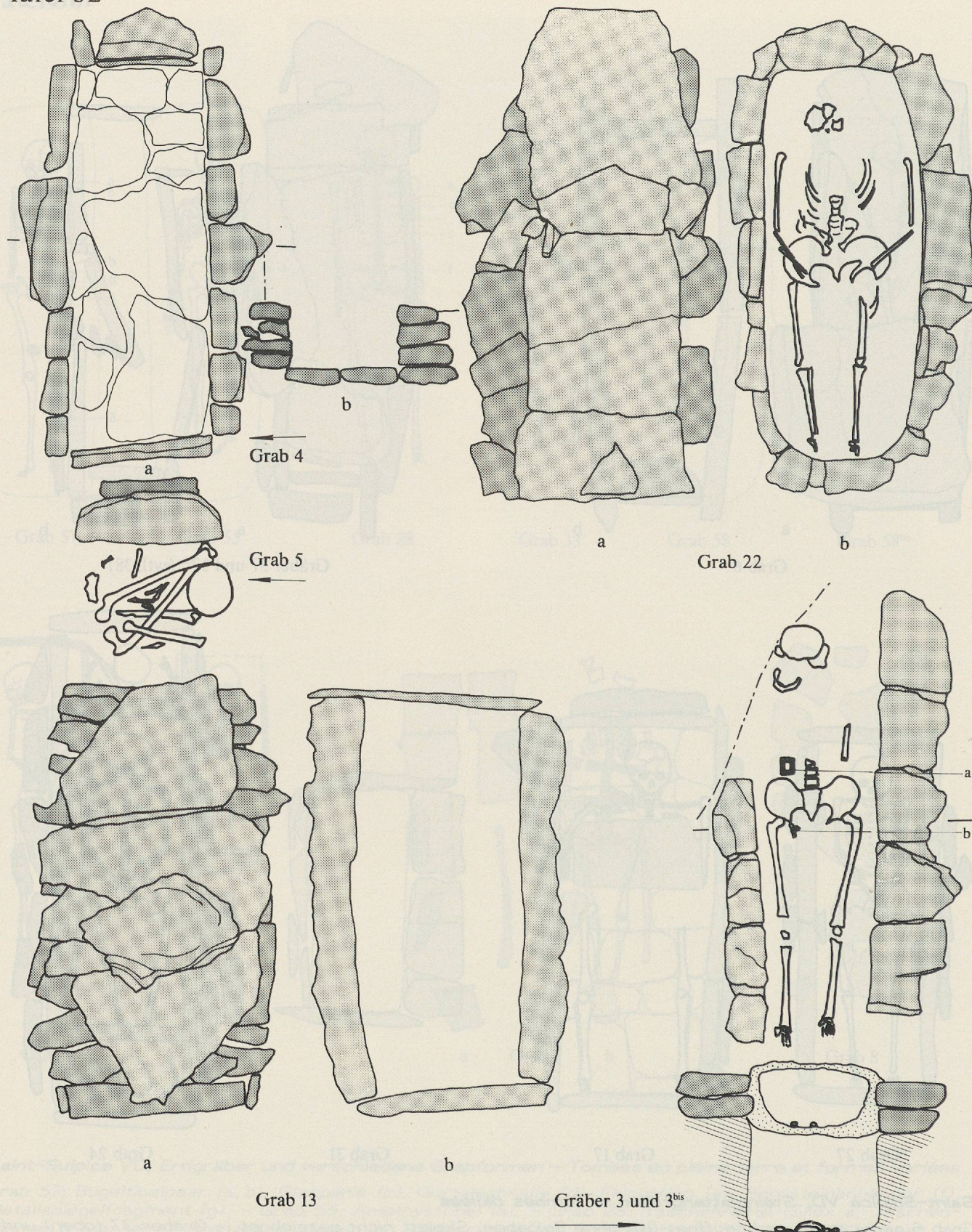

Saint-Sulpice VD, Mauergräber — Tombes à entouragement de murets construits

Grab 4 geöffnet (a) und im Querschnitt (b), ohne Beigaben, Skelett nicht gezeichnet; am Fussende Grab 5 (Ossuar). — Grab 22 gedeckt (a) und geöffnet (b), ohne Beigaben. — Grab 13 gedeckt (a) und geöffnet (b), ohne Beigaben, Skelett nicht gezeichnet. — Gräber 3 und 3^{bis}: Grab 3 mit Seitenmüerchen und (eingeschwemmter?) Lehm-packung (Querschnitt unten), Skelett nicht gezeichnet. Darunterliegend Erdgrab 3^{bis}: Bronzeschnalle (a) und halbierte Münze (b). — M etwa 1:25.

Tombe 4 ouverte (a) et en coupe (b), sans mobilier, le squelette n'est pas dessiné; tombe 5 (ossuaire) à l'extrémité des pieds. — Tombe 22 couverte (a) et ouverte (b), sans mobilier, le squelette n'est pas dessiné. — Tombes 3 et 3^{bis}: tombe 3 avec murets de pierres et revêtement de limon (dû à une inondation?) (coupe en bas), le squelette n'est pas dessiné. Tombe 3^{bis} sous-jacente: boucle en bronze (a) et demi-monnaie (b). — Ech. environ 1:25.