

Anhang 3 : Funde TRA 1998.1-TRA 2004.1

Autor(en): **[s.n.]**

Objektyp: **Appendix**

Zeitschrift: **Cahiers d'archéologie romande**

Band (Jahr): **114 (2009)**

PDF erstellt am: **15.08.2024**

Nutzungsbedingungen

Die ETH-Bibliothek ist Anbieterin der digitalisierten Zeitschriften. Sie besitzt keine Urheberrechte an den Inhalten der Zeitschriften. Die Rechte liegen in der Regel bei den Herausgebern.

Die auf der Plattform e-periodica veröffentlichten Dokumente stehen für nicht-kommerzielle Zwecke in Lehre und Forschung sowie für die private Nutzung frei zur Verfügung. Einzelne Dateien oder Ausdrucke aus diesem Angebot können zusammen mit diesen Nutzungsbedingungen und den korrekten Herkunftsbezeichnungen weitergegeben werden.

Das Veröffentlichen von Bildern in Print- und Online-Publikationen ist nur mit vorheriger Genehmigung der Rechteinhaber erlaubt. Die systematische Speicherung von Teilen des elektronischen Angebots auf anderen Servern bedarf ebenfalls des schriftlichen Einverständnisses der Rechteinhaber.

Haftungsausschluss

Alle Angaben erfolgen ohne Gewähr für Vollständigkeit oder Richtigkeit. Es wird keine Haftung übernommen für Schäden durch die Verwendung von Informationen aus diesem Online-Angebot oder durch das Fehlen von Informationen. Dies gilt auch für Inhalte Dritter, die über dieses Angebot zugänglich sind.

Anhang 3 Funde TRA 1998.1–TRA 2004.1

Anhang 3.1 Liste Fundkomplexe TRA1998.1–TRA 2004.1

Die nachfolgende Liste umfasst sämtliche im Rahmen der Sondierungen 1998–1999 und 2002–2004 im Theater vergebenen Fundkomplexe. Erfasst sind die Fundkomplexnummer des MRA, die genaue (stratigrafische) Herkunft, eine Übersicht über die vertretenen Fundgattungen, die inventarisierten Einzelobjekte sowie – sofern entsprechende Aus-

sagen möglich sind – die Datierung des darin enthaltenen Fundmaterials. In der Spalte „Auszug Anhang 3.3“ ist vermerkt, aus welchen Fundkomplexen repräsentative Fundobjekte für den im entsprechenden Kapitel wiedergegebenen Katalog der ausgewählten Funde ausgesondert wurden.

MRA Fund- komplex	Grabung, Sondierung		Auszug Anhang 3.3											Inventarisierte Objekte (Konkordanz)	Datierung Fundmaterial			
			Keramik	Glas	Knochen	Eisen	Bronze	Blei	Metalhandwerk?	Gebrauntes Lehm	Wandverkleidung	opus sectile (div.)	Wandmalerei			Mosaik Glas	Mosaik Stein	
98/10535	TRA 1998.1, S 10	ST 16 b			•					•							1: Architekturfragment, Kalkstein (A137) 2: Blech, Bronze	2. Hälfte 2. Jh. bis 3. Jh. n.Chr.
98/10536	TRA 1998.1, S 10	ST 16 c			•	•	•	•	•	•								1. Jh. bis 3. Jh. n.Chr.
98/10537	TRA 1998.1, S 11	c. 47			•	•	•											2. Hälfte 1. Jh. n.Chr.
98/10538	TRA 1998.1, S 11	ST 22			•		•											Mitte 1. Jh. n.Chr.
98/10539	TRA 1998.1, S 11	c. 46			•	•	•										1: Münze, Bronze (vgl. Anhang 3.2)	2. Hälfte 2. Jh. n.Chr./TP Münze: 138–161 n.Chr.
98/10540	TRA 1998.1, S 11/S 12	ST 14			•	•	•											2. Hälfte 2. Jh. n.Chr.
98/10541	TRA 1998.1, S 11	c. 38	✓		•	•	•										1–2: Gefäßfragmente, Keramik (F94-F95)	2. Hälfte 2. Jh. bis 1. Hälfte 3. Jh.
98/10542	TRA 1998.1, S 11	ST 17 ^{ab} / Fundamentgraben M 11			•													2. Viertel 1. Jh. n.Chr.
98/10543	TRA 1998.1, S 11/S 12	ST 18/c. 34			•	•	•			•							1: Münze, Bronze (c. 34) (vgl. Anhang 3.2)	Beginn 3. Jh. n.Chr./TP Münze: 103–117 n.Chr.
98/10544	TRA 1998.1, S 12	c. 35/c. 36	✓		•	•	•										1: Gefäßfragment, Keramik (F96)	1. Hälfte 3. Jh. n.Chr.
98/10545	TRA 1998.1, S 12/S 13	c. 37/c. 40/c. 73			•	•	•	•									1: Blech, Bronze	1. Jh. bis 3. Jh. n.Chr.
98/10546	TRA 1998.1, S 13	c. 44/c. 59			•	•	•			•								1. Hälfte 1. Jh. n.Chr.
98/10547	TRA 1998.1, S 13	ST 24/ST 19/c. 29/c. 30/c. 42/c. 45/c. 55/c. 57/c. 58/c. 67			•	•	•	•		•								1. Hälfte/Mitte 1. Jh. n.Chr.
98/10548	TRA 1998.1, S 13	ST 25			•	•	•											1. Hälfte/Mitte 1. Jh. n.Chr.
98/10549	TRA 1998.1, S 13	c. 43			•	•	•											1. Jh. n.Chr.
98/10550	TRA 1998.1, S 13	c. 41			•	•	•										1: Ring, Eisen	1. Jh. n.Chr.
98/10551	TRA 1998.1, S 13	sol 12			•	•	•			•							1: Glas, mehrere Fragmente eines Gefäßes	1. Hälfte/Mitte 1. Jh. n.Chr.
98/10552	TRA 1998.1, S 13	c. 39			•	•	•	•										2. Hälfte 2. Jh. n.Chr.
98/10553	TRA 1998.1, S 13	c. 66/c. 28			•	•	•										1: Glasperle	1. Hälfte/Mitte 1. Jh. n.Chr.
98/10554	TRA 1998.1, S 14	c. 76			•	•	•											1. Hälfte 2. Jh. n.Chr.

MRA Fund- komplex	Grabung, Sondierung		Auszug Anhang 3.3	Keramik	Glas	Knochen	Eisen	Bronze	Blei	Metallhandwerk?	Gebrannter Lehm	Wandverkleidung	opus sectile (chr.)	Wandmalerei	Mosaik Glas	Mosaik Stein	Inventarisierte Objekte (Konkordanz)	Datierung Fundmaterial
98/10555	TRA 1998.1, S 14	c. 63/c. 64/c. 65		•		•							•	•				2. Hälfte 2. Jh. bis Beginn 3. Jh. n.Chr.
98/10556	TRA 1998.1, S 14	c. 68		•		•												1. Jh. n.Chr.
98/10557	TRA 1998.1, S 14	Streufunde		•		•								•			1: Inschriftfragment (I9.1) 2: Architekturfragment, Muschelkalk (A81)	Mitte 1. Jh. n.Chr. bis Beginn 3. Jh. n.Chr.
98/10558	TRA 1998.1, S 15	c. 75/ST 44		•		•												1. Hälfte 2. Jh. n.Chr.
98/10559	TRA 1998.1, S 15	c. 74		•		•		•										Beginn 1. Jh. n.Chr.
98/10560	TRA 1998.1, S 15	c. 61		•		•											1: Blech (Rahmen), Bronze	1. Jh. n.Chr. (?)
98/10561	TRA 1998.1, S 10/S 12-S 14	Streufunde		•		•		•				•	•					1. Jh. bis 3. Jh. n.Chr.; nachrömisch
98/10562	TRA 1998.1, S 18	c. 79/c. 80		•		•		•										Ende 1. Jh. bis Beginn 2. Jh. n.Chr.
98/10563	TRA 1998.1, S 19	c. 85		•	•	•		•		•		•	•				1: Objekt (Klammer), Eisen 2: Rohglasstück	2. Jh. n.Chr.
98/10564	TRA 1998.1, S 19	ST 53 inf.		•		•		•				•						-
98/10565	TRA 1998.1, S 19	ST 53 a		•	•	•		•									1: Münze, Bronze (vgl. Anhang 3.2)	TP Münze: 119–138 n.Chr.
98/10566	TRA 1998.1, S 19	c. 83				•			•			•					1: Inschriftfragment, Kalkstein (I3.23) 2: Münze, Bronze (vgl. Anhang 3.2)	TP Münze: 270 n.Chr.
98/10567	TRA 1998.1, S 20	Streufunde															1: Fibel, Bronze	-
98/10568	TRA 1998.1, S 21	c. 81															1: Halbierte Münze, Bronze (vgl. Anhang 3.2)	TP Münze: 211–146 v.Chr.
98/10569	TRA 1998.1, S 21	c. 82 b		•		•												2. Jh. n.Chr.
98/10570	TRA 1998.1, S 22	ST 56				•						•						-
98/10571	TRA 1998.1, S 22	Streufunde										•						-
98/10572	TRA 1998.1, S 1	c. 12/c. 13										•						-
99/10757	TRA 1999.1, S 25	ST 156		•		•												-
99/10758	TRA 1999.1, S 25	ST 157		•		•												-
99/10759	TRA 1999.1, S 25	ST 157		•		•												1. Hälfte 1. Jh. n.Chr.

MRA Fund- komplex	Grabung, Sondierung		Auszug Anhang 3.3											Inventarisierte Objekte (Konkordanz)	Datierung Fundmaterial		
			Keramik	Glas	Knochen	Eisen	Bronze	Blei	Metallhandwerk?	Gebannter Lehm	Wandverkleidung	opus sectile (div.)	Wandmalerei			Mosaik, Glas	Mosaik, Stein
99/10760	TRA 1999.1, S 25	c. 376	•	•	•												2.–3. Drittel 1. Jh. n.Chr.
99/10761	TRA 1999.1, S 25	c. 376/c. 371	•	•	•												-
99/10762	TRA 1999.1, S 25	ST 151													1: Jeton, Bein 2: Sedimentprobe 3: Ring, Bronze		-
99/10763	TRA 1999.1, S 25	c. 378	•	•	•										1: Sedimentprobe		-
99/10764	TRA 1999.1, S 25	c. 368	•	•											1: Blech, Bronze		Mitte 1. Jh. n.Chr.
99/10765	TRA 1999.1, S 25	c. 379	•	•	•										1: Anhänger mit Eicheldekorelementen (<i>militaria</i>), Bronze		Mitte (3. Viertel?) 1. Jh. n.Chr.
99/10766	TRA 1999.1, S 25	ST 153	•														Mitte 1. Jh. n.Chr. (?)
99/10767	TRA 1999.1, S 25	c. 370	•	•													-
99/10768	TRA 1999.1, S 25	c. 371	•	•	•												1. bis 3. Viertel 1. Jh. n.Chr.
99/10769	TRA 1999.1, S 25	c. 368/c. 370/c. 371/c. 379/c. 380	•	•	•										1: Beschlag, Bronze 2: Halbierte Münze, Bronze (vgl. Anhang 3.2)		Mitte 1. Jh. n.Chr. (Stempel BASSUS)
99/10770	TRA 1999.1, S 25	sol 35 NO	•	•	•										1: Fibel		2. Hälfte 1. Jh. n.Chr.
99/10771	TRA 1999.1, S 25	ST 151	•	•					•								Ende 2./Beginn 3. Jh. n.Chr.
99/10772	TRA 1999.1, S 25	sol 35 SW	•		•				•								Mitte bis 2. Hälfte 1. Jh. n.Chr.
99/10773	TRA 1999.1, S 25	sol 35	•		•		•										-
99/10774	TRA 1999.1, S 25	c. 283	•	•	•										1: Glas		1. Hälfte 3. Jh. n.Chr.
99/10775	TRA 1999.1, S 25	c. 358	•	•											1: Münze, Bronze (vgl. Anhang 3.2)		1. Hälfte 3. Jh. n.Chr.
99/10776	TRA 1999.1, S 25	M 140							•								-
99/10777	TRA 1999.1, S 25	M 146							•								-
99/10778	TRA 1999.1, S 25	M 142							•								-
99/10779	TRA 1999.1, S 25	c. 364 N	•	•	•												Mitte 1. Jh. n.Chr.
99/10780	TRA 1999.1, S 25	c. 364 S	•	•	•												Mitte 1. Jh. n.Chr.
99/10781	TRA 1999.1, S 25	ST 148	•	•	•												Mitte 1. Jh. n.Chr.

MRA Fundkomplex	Grabung, Sondierung	Auszug Anhang 3.3	Auszug Anhang 3.3											Inventarisierte Objekte (Konkordanz)	Datierung Fundmaterial		
			Keramik	Glas	Knochen	Eisen	Bronze	Blei	Metalhandwerk?	Gebraucher Lehm	Wandverkleidung	opus sectile (div.)	Wandmalerei			Mosaik Glas	Mosaik Stein
99/10782	TRA 1999.1, S 25	Gehhorizont auf c. 364	•		•											1: Beschlag, Bronze	Mitte 1. Jh. n.Chr.
99/10783	TRA 1999.1, S 25	ST 144	•		•	•											-
99/10784	TRA 1999.1, S 25	ST 142	•	•	•			•								1: Sedimentprobe	2. Hälfte 2. Jh. n.Chr.
99/10785	TRA 1999.1, S 25	c. 363	•		•	•											Ende 2./Beginn 3. Jh. n.Chr.
99/10786	TRA 1999.1, S 25	Fundamentgraben M 145	•		•												1. Hälfte 1. Jh. n.Chr. (?)
99/10787	TRA 1999.1, S 25	c. 361	•		•	•										1: Sedimentprobe	2. Hälfte 2. Jh. n.Chr.
99/10788	TRA 1999.1, S 25	auf Schwelle in M 141			•	•	•										-
99/10789	TRA 1999.1, S 25	c. 360	•		•	•								•			2. Jh. n.Chr.
99/10790	TRA 1999.1, S 25	M 141 (Phase 1)												•			-
99/10791	TRA 1999.1, S 25	M 142												•			-
99/10792	TRA 1999.1, S 25	Streufunde c. 34/c. 35	•														-
99/10793	TRA 1999.1, S 25	c. 355	•		•											1: Beschlag, Bronze	1. Jh. n.Chr.
99/10794	TRA 1999.1, S 25	c. 367	•														1. Jh. n.Chr.
99/10795	TRA 1999.1, S 25	c. 366	•		•	•										1: Fragment Mühlstein 2: Sedimentprobe (Holzkohle) 3: Riemenbeschlag, Bronze	Mitte/2. Hälfte 1. Jh. n.Chr.
99/10796	TRA 1999.1, S 25	c. 359	•			•											Ende 2. bis 3. Jh. n.Chr.
99/10797	TRA 1999.1, S 25	ST 147	•		•	•											letztes Drittel 1. Jh. n.Chr.
99/10798	TRA 1999.1, S 25	ST 147	•		•												Mitte 1. Jh. n.Chr.
99/10799	TRA 1999.1, S 25	ST 140	•		•	•											Mitte/2. Hälfte 1. Jh. n.Chr.
99/10800	TRA 1999.1, S 25	Fundamentgraben M 140/M 148	•		•	•											2. Hälfte 1. Jh. n.Chr.
99/10801	TRA 1999.1, S 25	c. 352/c. 353/c. 354	•		•	•										1: Münze, Bronze (vgl. Anhang 3.2)	2. Hälfte 2. Jh. n.Chr.
99/10802	TRA 1999.1, S 25	c. 355	•		•	•											1./2. Drittel 1. Jh. n.Chr.

MRA Fund- komplex	Grabung, Sondierung		Auszug Anhang 3.3											Inventarisierte Objekte (Konkordanz)	Datierung Fundmaterial			
			Keramik	Glas	Knochen	Eisen	Bronze	Bllei	Metallhandwerk?	Gebannter Lehm	Wandverkleidung	opus sectile (div.)	Wandmalerei			Mosaik Glas	Mosaik Stein	
99/10803	TRA 1999.1, S 25	c. 355	•		•													Mitte/2. Hälfte 1. Jh. n.Chr.
99/10804	TRA 1999.1, S 25	ST 146	•		•													1. Jh. n.Chr.
99/10805	TRA 1999.1, S 25	ST 146	•		•													2. Hälfte 1. Jh. n.Chr.
99/10806	TRA 1999.1, S 25	ST 145	•		•	•										1: Blech, Bronze 2: Objekt, Bronze		2. Hälfte 1. Jh. n.Chr.
99/10807	TRA 1999.1, S 25	Abbau M 140 (Phase 3)																-
99/10808	TRA 1999.1, S 25	Abbau M 147/M 148																-
99/10809	TRA 1999.1, S 25	Streifunde	•	•	•	•	•									1: Münze, Bronze (vgl. Anhang 3.2) 2: Münze, Bronze (vgl. Anhang 3.2) 3: Objekt, Bronze 4: Beschlag, Bronze 5: Architekturfragment, Muschelkalk		-
99/10817	TRA 1999.1, S 26	ST 61 a	•															-
99/10818	TRA 1999.1, S 26	ST 61 c	✓	•	•	•										1-3: Gefäßfragmente, Keramik (F23-F25)		1. Hälfte 2. Jh. n.Chr.
99/10819	TRA 1999.1, S 26	ST 62	•		•	•												1./2. Drittel 1. Jh. n.Chr.
99/10820	TRA 1999.1, S 26	ST 63	✓	•												1: Gefäßfragment, Keramik (F22)		1. Jh. n.Chr.
99/10821	TRA 1999.1, S 26	ST 60 a+b	✓	•	•	•										1: Gefäßfragment, Keramik (F57)		1. Jh. bis Beginn 2. Jh. n.Chr.
99/10822	TRA 1999.1, S 26	ST 60 c	•		•	•												1. Jh. n.Chr.
99/10823	TRA 1999.1, S 26	ST 60 d	•		•													1. Jh. n.Chr.
99/10824	TRA 1999.1, S 26	c. 104/ST 67 b	✓	•	•	•										1: Kette, Bronze (F141) 2: Blech, Schuppenpanzer-Element, Bronze (F140) 3: Münze, Bronze (vgl. Anhang 3.2) (F142) 4: Gefäßfragment, Keramik (F139)		1. Jh. bis 3. Jh. n.Chr./TP Münze: 260-268 n.Chr.
99/10825	TRA 1999.1, S 26	c. 106	•															-
99/10826	TRA 1999.1, S 26	c. 107	•		•													1. Jh. n.Chr.
99/10827	TRA 1999.1, S 26	c. 120/c. 121	•		•													1. Jh. n.Chr.
99/10828	TRA 1999.1, S 26	c. 122	•		•	•												-

MRA Fund- komplex	Grabung, Sondierung		Auszug Anhang 3.3	Keramik	Glas	Knochen	Eisen	Bronze	Blei	Metallhandwerk?	Gebrauchter Lehm	Wandverkleidung	opus sectile (div.)	Wandmalerei	Mosaik Glas	Mosaik Stein	Inventarisierte Objekte (Konkordanz)	Datierung Fundmaterial
99/10842	TRA 1999.1, S 28	c. 94	✓	•	•	•	•	•	•	•	•	•	•	•	•	•	1: Münze, Bronze (vgl. Anhang 3.2) (F102) 2-5: Gefäßfragmente, Keramik (F97-F100) 6: Geschossspitze, Eisen (F101)	3. Jh. n.Chr./TP Münze: 260-268 n.Chr.
99/10843	TRA 1999.1, S 28	c. 95	✓	•	•	•	•	•	•	•	•	•	•	•	•	•	1: Münze, Bronze (vgl. Anhang 3.2) (F106) 2: Plattenfragment, Kalkstein (A 140) 3: Münze, Bronze (vgl. Anhang 3.2) (F107) 4-6: Gefäßfragmente, Keramik (F103-F105)	3. Jh. n.Chr./TP Münze: 260-268 n.Chr.
99/10844	TRA 1999.1, S 28	c. 96	✓	•	•	•	•	•	•	•	•	•	•	•	•	•	1: Münze, Bronze (vgl. Anhang 3.2) (F125) 2: Münze, Bronze (vgl. Anhang 3.2) (F126) 3: Münze, Bronze (vgl. Anhang 3.2) (F127) 4: Ring, Bronze (F124) 5: Botanische Probe 6-7: Gefäßfragmente, Keramik (F121-F122) 8: Rundel (F123)	3. Jh. n.Chr./TP Münze: 271-274 n.Chr.
99/10845	TRA 1999.1, S 28	c. 97		•	•													-
99/10846	TRA 1999.1, S 28	c. 95/c. 97		•	•										•			Ende 2. Jh. bis Beginn 3. Jh. n.Chr.
99/10847	TRA 1999.1, S 28	c. 98				•	•										1: Nadel, Bein	-
99/10848	TRA 1999.1, S 28	Streifunde		•	•	•			•	•							1: Henkel, Bronze 2: Henkel, Bronze 3: Architekturfragment, Muschelkalk (A99) 4: Architekturfragment, Muschelkalk (A100)	3. Jh. n.Chr. (?)
99/10849	TRA 1999.1, S 29	auf sol 27	✓														1: Hufeisenfragment, Eisen (F297) 2: Messerklinge, Eisen (F298)	-
99/10850	TRA 1999.1, S 29	c. 131	✓														1: Münze, Bronze (vgl. Anhang 3.2) (F292)	TP Münze: 341-348 n.Chr.
99/10851	TRA 1999.1, S 29	c. 161	✓	•	•	•	•	•	•	•	•	•	•	•	•	•	1: Münze, Bronze (vgl. Anhang 3.2) (F250) 2: Münze, Bronze (vgl. Anhang 3.2) (F251) 3: Münze, Bronze (vgl. Anhang 3.2) (F252) 4: Münze, Bronze (vgl. Anhang 3.2) (F253) 5: Fibel (Hase), Bronze (F249) 6: Architekturfragment, Muschelkalk (A101)	TP Münzen: 378-383 n.Chr.
99/10852	TRA 1999.1, S 29	c. 153	✓	•	•	•	•	•	•	•	•	•	•	•	•	•	1: Beschlag, Bronze (F236) 2-12: Münzen, Bronze (vgl. Anhang 3.2) (F238-F248) 13: Gefäßfragment, Keramik (F235) 14: Schleuderblei (F237)	3. Jh. n.Chr. (nur 1 Fragment)/TP Münzen: 341-348 n.Chr.

MRA Fundkomplex	Grabung, Sondierung		Auszug Anhang 3.3											Inventarisierte Objekte (Konkordanz)	Datierung Fundmaterial			
			Keramik	Glas	Knochen	Eisen	Bronze	Blei	Metallhandwerk?	Gebraucher Lehm	Wandverkleidung	opus sectile (div.)	Wandmalerei			Mosaik Glas	Mosaik Stein	
99/10853	TRA 1999.1, S 29	c. 132	✓	•	•	•	•	•	•								1-5: Münzen, Bronze (vgl. Anhang 3.2) (F173-F177) 6-8: Gefäßfragmente, Keramik (F170-F172)	4. Jh. n.Chr./TP Münzen: 330-335 n.Chr.
99/10854	TRA 1999.1, S 29	c. 149															1: Münze, Bronze (vgl. Anhang 3.2) 2: Münze, Bronze (vgl. Anhang 3.2)	TP Münze: 341-348 n.Chr.
99/10855	TRA 1999.1, S 29	c. 162															1: Münze, Bronze (vgl. Anhang 3.2)	TP Münze: 260-268 n.Chr.
99/10856	TRA 1999.1, S 29	c. 131/c. 132/ c. 153/c. 148/ c. 161/sol 27		•	•	•	•	•	•								1: Inschriftfragment, Kalkstein (I3.24) 2: Inschriftfragment, Kalkstein (I3.25) 3: Architekturfragment, Muschelkalk (A59) 4: Architekturfragment, Kalkstein (A135) 5: Gefäßfragment, Glas	2. Jh. bis 3. Jh. n.Chr. (?)
99/10857	TRA 1999.1, S 29	Streifunde		•	•		•	•	•	•							1: Niet, Bronze 2: Schlacke (Bronze) 3: Schnalle, Bronze 4: - (leer) 5-8: Münze, Bronze (vgl. Anhang 3.2) 9-10: Gefäßfragmente, Keramik 11: Ring, Bronze	4. Jh. bis 5. Jh. n.Chr./TP Münzen: 389-402 n.Chr.
99/10858	TRA 1999.1, S 30	c. 127		•														Ende 1. Jh. bis Beginn 2. Jh. n.Chr.
99/10859	TRA 1999.1, S 30	c. 127		•	•	•												1. Jh. bis Beginn 2. Jh. n.Chr.
99/10860	TRA 1999.1, S 30	c. 130		•														1. Jh. n.Chr.
99/10861	TRA 1999.1, S 30	c. 129								•								
99/10862	TRA 1999.1, S 30	c. 127 + Störung Grabung 1940		•	•													1. Jh. n.Chr. + nachrömisch
99/10863	TRA 1999.1, S 31	ST 75	✓	•	•	•											1: Beschlag, Wagenbestandteil?, Eisen (F35) 2: Wollkamm, Eisen (F36) 3-10: Gefäßfragmente, Keramik (F29-F34)	Ende 1. Jh. bis Beginn 2. Jh. n.Chr.
99/10864	TRA 1999.1, S 31	ST 73	✓	•	•	•	•										1-3: Gefäßfragmente, Keramik (F37-F39)	Ende 1. Jh. bis Beginn 2. Jh. n.Chr.
99/10865	TRA 1999.1, S 31	ST 71		•	•	•												Ende 1. Jh. bis Beginn 2. Jh. n.Chr.
99/10866	TRA 1999.1, S 31	c. 147		•	•	•												1. Hälfte 2. Jh. n.Chr.
99/10867	TRA 1999.1, S 31	c. 143		•	•	•												Ende 2. Jh. bis Beginn 3. Jh. n.Chr.
99/10868	TRA 1999.1, S 31	sol 28		•		•												Ende 2. Jh. bis Beginn 3. Jh. n.Chr.

MRA Fund-komplex	Grabung, Sondierung		Auszug Anhang 3.3	Keramik	Glas	Knochen	Eisen	Bronze	Blei	Metallhandwerk?	Getrankter Lehm	Wandverkleidung	opus sectile (div.)	Wandmalerei	Mosaik, Glas	Mosaik, Stein	Inventarisierte Objekte (Konkordanz)	Datierung Fundmaterial
99/10869	TRA 1999.1, S 31	c. 143/c. 147/sol 28		•														1. Jh. n.Chr.
99/10870	TRA 1999.1, S 31	c. 154		•														2. Jh. bis Anfang 3. Jh. n.Chr. (?)
99/10871	TRA 1999.1, S 31	c. 160		•			•								•			3. Jh. n.Chr.
99/10872	TRA 1999.1, S 31	c. 155	✓	•	•	•	•					•	•		•		1: Werkzeug, Eisen 2: Millefiori-Zierscheibe, Glas (F133) 3: Architekturfragment, Kalkstein weiss/Marmor (A44) 4-8: Gefäßfragmente, Keramik (F128-F132)	2. Hälfte 3. Jh. bis 4. Jh. n.Chr.
99/10873	TRA 1999.1, S 31	c. 156/c. 157		•	•	•	•	•									1: Münze, Bronze (vgl. Anhang 3.2)	2. Hälfte 2. Jh. bis 3. Jh. n.Chr./TP Münze: 260-268 n.Chr.
99/10874	TRA 1999.1, S 31	ST 57															1: Fibel, Silber 2: Münze, Bronze (vgl. Anhang 3.2) 3: Architekturfragment, Muschelkalk (A36)	TP Münze: 260-268 n.Chr.
99/10875	TRA 1999.1, S 31	Streifunde		•	•	•	•					•		•	•		1: Blech, Bronze 2: Henkel, figürlich, Bronze	1 Fragment nachrömisch
99/10876	TRA 1999.1, S 32	sol 27	✓	•	•	•						•					1: Münze, Bronze (vgl. Anhang 3.2) (F299) 2: Münze, Bronze (vgl. Anhang 3.2) (F295) 3: Münze, Bronze (vgl. Anhang 3.2) (F296) 4: Nagel, Eisen (F293) 5: Nagel, Bronze (F292) 6: Bleistück (F294) 7-8: Gefäßfragmente, Keramik (F290-F291) 9: Klinge, Eisen	4. Jh. n.Chr./TP Münzen: 378-383 n.Chr.
99/10877	TRA 1999.1, S 32	c. 131	✓	•	•	•	•	•	•			•					1: Architekturfragment, Kalkstein weiss (A133) 2: Architekturfragment, Muschelkalk (A106) 3: Münze, Bronze (vgl. Anhang 3.2) (F260) 4: Münze, Bronze (vgl. Anhang 3.2) (F261) 5-8: Gefäßfragmente, Keramik (F254-F257) 9-10: Gefäßfragmente, Glas (F258-F259)	4. Jh. n.Chr./TP Münzen: 333-334 n.Chr.

MRA Fundkomplex	Grabung, Sondierung		Auszug Anhang 3.3	Keramik	Glas	Knochen	Eisen	Bronze	Blei	Metallhandwerk?	Gehämmertes Lehm	Wandverkleidung	opus sectile (etc.)	Wandmalerei	Mosaik Glas	Mosaik Stein	Inventarisierte Objekte (Konkordanz)	Datierung Fundmaterial
99/10878	TRA 1999.1, S 32	c. 132	✓	•	•	•	•			•	•	•	•				1: Architekturfragment, Muschelkalk (A41) 2: Architekturfragment, Kalkstein 3: Münze, Bronze (vgl. Anhang 3.2) (F233) 4: Münze, Bronze (vgl. Anhang 3.2) (F234) 5: Architekturfragment, Muschelkalk (A42) 6: Architekturfragment, Kalkstein weiss (A134) 7: Gefäßfragment, Keramik (F223) 8-9: Gefäßfragmente, Keramik 10: Gefäßfragment, Keramik (F224) 11-18: Gefäßfragmente, Glas (F225-F232) 19-20: Gefäßfragmente, Keramik (F221-F222) 21: Gefäßfragment, Keramik (cf. F223)	4. Jh. n.Chr./TP Münzen: 364-378 n.Chr.
99/10879	TRA 1999.1, S 32	c. 132 inf.	✓	•	•	•						•			•		1: Architekturfragment, Kalkstein weiss (A111) 2: Architekturfragment, Kalkstein weiss (A112) 3: Architekturfragment, Kalkstein weiss (A113) 4: Architekturfragment, Kalkstein (A123) 5: Gefäßfragment, Keramik (F169)	4. Jh. n.Chr.
99/10880	TRA 1999.1, S 32	c. 133	✓	•	•	•						•					1: Gefäßfragment, Keramik (F161)	Ende 2. Jh. bis Beginn 3. Jh. n.Chr.
99/10881	TRA 1999.1, S 32	c. 137		•	•							•	•					-
99/10882	TRA 1999.1, S 32	c. 152	✓	•	•	•											1: Gefäßfragment, Keramik (F162)	4. Jh. n.Chr.
99/10883	TRA 1999.1, S 32	c. 144		•														-
99/10884	TRA 1999.1, S 32	c. 145		•	•	•									•			-
99/10885	TRA 1999.1, S 32	ST 72		•	•	•												2. Hälfte 2. Jh. n.Chr.
99/10886	TRA 1999.1, S 32	Streufunde							•			•					1: Architekturfragment, Muschelkalk (A102) 2: Münze, Bronze (vgl. Anhang 3.2)	TP Münze: 4. Jh. n.Chr.
99/10887	TRA 1999.1, S 34	c. 155 = c. 180	✓	•	•	•										•	1: Zahneisen, Eisen (F135) 2: Nagel, Bronze (F136) 3: Blech, Bronze (F137) 4: Gefäßfragment, Keramik (F134)	4. Jh. n.Chr.
99/10888	TRA 1999.1, S 34	c. 147 sup.		•	•										•			-
99/10889	TRA 1999.1, S 34	c. 147 inf.		•	•										•	•		2. Hälfte 2. Jh. bis 3. Jh. n.Chr. (?)
99/10890	TRA 1999.1, S 34	c. 177	✓	•	•	•											1: Blech, Bronze 2: Gefäßfragment, Keramik (F138)	4. Jh. n.Chr.

MRA Fundkomplex	Grabung, Sondierung		Auszug Anhang 3.3	✓	Keramik	Glas	Knochen	Eisen	Bronze	Blei	Metallhandwerk?	Gebrannter Lehm	Wandverkleidung	opus sectile (div.)	Wandmalerei	Mosaik, Glas	Mosaik, Stein	Inventarisierte Objekte (Kontordanz)	Datierung Fundmaterial
99/10891	TRA 1999.1, S 34	c. 178/c. 156		✓	•		•											1: Münze, Bronze (?) 2: Gefäßfragment, Keramik (F160)	4. Jh. n.Chr.
99/10892	TRA 1999.1, S 34	c. 181			•		•											1: Münze, Bronze (vgl. Anhang 3.2)	TP Münze: 270–273 n.Chr.
99/10893	TRA 1999.1, S 34	c. 183			•		•												-
99/10894	TRA 1999.1, S 34	c. 190/c. 191/c. 192			•														2. Hälfte 1. Jh. n.Chr.
99/10895	TRA 1999.1, S 34	ST 84			•														Ende 1. Jh. n.Chr.
99/10896	TRA 1999.1, S 34	c. 182																1: Inschriftfragment, Bronze (I11.1)	-
99/10897	TRA 1999.1, S 34	ST 57																1: Architekturfragment, Muschelkalk (A82)	-
99/10898	TRA 1999.1, S 34	Streufunde			•	•	•	•	•	•			•	•		•		1: Griff, Bronze/Eisen 2: Schlüssel, Eisen 3: Blei(gewicht?) 4-5: Architekturfragmente, Muschelkalk (A103–A104) 6: Architekturfragment, Kalkstein (A125) 7: Architekturfragment, Muschelkalk (A13) 8-12: Gefäßfragmente, Keramik	4. Jh. n.Chr.
99/10899	TRA 1999.1, S 35	Streufunde																1: Architekturfragment, Muschelkalk (A14) 2: Architekturfragment, Kalkstein (A85)	-
99/10900	TRA 1999.1, S 36	c. 164			•		•												2. Hälfte 2. Jh. bis Anfang 3. Jh. n.Chr.
99/10901	TRA 1999.1, S 36	c. 166			•													1: Sedimentprobe	-
99/10902	TRA 1999.1, S 36	ST 81			•		•												2. Hälfte 2. Jh. bis 3. Jh. n.Chr.
99/10903	TRA 1999.1, S 36	Streufunde			•			•	•	•			•						-
99/10904	TRA 1999.1, S 37	Streufunde			•		•	•		•								1: Münze, Bronze (vgl. Anhang 3.2)	2. Hälfte 1. Jh. n.Chr.
99/10905	TRA 1999.1, S 38	ST 79			•														2. Hälfte 1. Jh. n.Chr.
99/10906	TRA 1999.1, S 39	ST 81			•	•	•	•		•								1: Sedimentprobe 2: Sedimentprobe 3: Sedimentprobe 4: Münze, Bronze (vgl. Anhang 3.2)	Ende 2. Jh. bis Anfang 3. Jh. n.Chr. + nachrömisch
99/10907	TRA 1999.1, S 39	c. 185			•		•												-
99/10908	TRA 1999.1, S 39	Streufunde			•														-

MRA Fund- komplex	Grabung, Sondierung		Auszug Anhang 3.3											Inventarisierte Objekte (Konkordanz)	Datierung Fundmaterial	
			Keramik	Glas	Knochen	Eisen	Bronze	Blei	Metallhandwerk?	Gebraucher Lehm	Wandverkleidung	opus sectile (div.)	Wandmalerei			Mosaik Glas
99/10909	TRA 1999.1, S 40	Streifunde	•	•	•	•			•	•					1: Fingerhut, Blech, Eisen (modern)? 2: Beschlag, Bronze 3: Blech, Bronze	1. Jh. bis Anfang 2. Jh. n.Chr.
99/10910	TRA 1999.1, S 42	Streifunde	•										•		1: Münze, Bronze (vgl. Anhang 3.2)	3. Jh. n.Chr.
99/10911	TRA 1999.1, S 40	ST 83													1: Münze, Bronze (vgl. Anhang 3.2) 2: Inschriftfragment, Kalkstein (I2.9)	-
99/10912	TRA 1999.1, S 44	Streifunde							•						1: Inschriftfragment (I12.1) 2: Münze, Bronze (vgl. Anhang 3.2) 3: Münze, Bronze (vgl. Anhang 3.2)	-
99/10913	TRA 1999.1, S 45	Streifunde				•									1: Architekturfragment, Kalkstein (A114) 2: Münze, Bronze (vgl. Anhang 3.2) 3: Münze, Bronze (vgl. Anhang 3.2) 4: Werkzeug, Eisen	-
99/10914	TRA 1999.1, S 47	Streifunde	•	•	•					•					1: Melonenperle, Glas 2: Klinge (Plasirmesser?), Bronze 3: Gewicht in Form einer Eichel, Bronze/Blei	1. Jh. n.Chr. + nachrömisch
99/10915	TRA 1999.1, S 26-S 48	Streifunde	•	•	•	•				•					1: Blech Bronze	1. Jh. n.Chr. + nachrömisch
99/10916	TRA 1999.1, S 10	Streifunde													1-3: Architekturfragmente, Muschelkalk (A17; A95; A18)	-
99/10917	TRA 1999.1, S 13	Streifunde													1: Architekturfragment, Muschelkalk (A64)	-
99/10918	TRA 1999.1, S 11	Streifunde													1-2: Architekturfragmente, Muschelkalk (A105; A27)	-
99/10919	TRA 1999.1, S 1	c. 12/c. 13													1-3: Architekturfragmente, Muschelkalk (A53; A63; A56)	-
99/11079	TRA 1999.1, S 32	ST 65/c. 138			•											-
02/11141	TRA 2002.1, TRA- Areal	modern verlagert													1-58: Architekturfragmente, Muschelkalk (A2-A10; A15-A16; A30; A32-A35; A38-A40; A49-A52; A54-A55; A57; A60-A62; A65-A80; A83-A84; A86-A94; A107; A119)	-
02/11226	TRA 2002.1, S 49	c. 197/c. 198/c. 199				•										-
02/11227	TRA 2002.1, S 50	Streifunde	•													nachrömisch, modern
02/11228	TRA 2002.1, S 51	Streifunde	•	•												nachrömisch, modern
02/11229	TRA 2002.1, S 51	c. 225/ST 104	•													römisch, nicht genauer datierbar

MRA Fundkomplex	Grabung, Sondierung	ST	Auszug Anhang 3.3	Keramik	Glas	Knochen	Eisen	Bronze	Blei	Metallhandwerk?	Gebrauchter Lehm	Wandkeramik	opus sectile (div.)	Wandmalerei	Mosaik Glas	Mosaik Stein	Inventarisierte Objekte (Konkordanz)	Datierung Fundmaterial
02/11230	TRA 2002.1, S 51	ST 104/c. 226		•														1. Jh. n.Chr.
02/11231	TRA 2002.1, S 51	c. 227		•														2. Hälfte 1. Jh. n.Chr.
02/11232	TRA 2002.1, S 52	Streufunde		•	•													1. Jh. bis 1. Hälfte 2. Jh. n.Chr.
02/11233	TRA 2002.1, S 52	ST 103/c. 203	✓	•	•	•											1: Gefäßfragment, Keramik (F68)	1. Jh. bis Beginn 2. Jh. n.Chr.
02/11234	TRA 2002.1, S 52	ST 103/c. 204/c. 205		•														Mitte/3. Viertel 1. Jh. n.Chr.
02/11235	TRA 2002.1, S 53	c. 210		•	•							•						2. Jh. n.Chr.
02/11236	TRA 2002.1, S 53	c. 211		•		•												2. Hälfte 1. Jh. n.Chr.
02/11237	TRA 2002.1, S 53	c. 214	✓	•	•	•											1-5: Gefäßfragmente, Keramik (F73-F77)	Letztes Viertel 1. Jh. bis Beginn 2. Jh. n.Chr.
02/11238	TRA 2002.1, S 53	c. 237	✓	•	•									•			1-4: Gefäßfragmente, Keramik (F78-F80)	Letztes Viertel 1. Jh. bis Beginn 2. Jh. n.Chr.
02/11239	TRA 2002.1, S 54	Streufunde		•								•						Beginn 1. Jh. n.Chr.
02/11240	TRA 2002.1, S 55	Streufunde		•														-
02/11241	TRA 2002.1, S 56	Streufunde		•	•	•						•			•			1. Jh. bis 3. Jh. n.Chr.
02/11242	TRA 2002.1, S 56	c. 176		•	•													Mitte 1. Jh. n.Chr.
02/11243	TRA 2002.1, S 56 SE	ST 116		•														-
02/11244	TRA 2002.1, S 56 SE	c. 244	✓	•	•	•											1: Gefäßfragment, Keramik (F56)	1. Jh. bis Beginn 2. Jh. n.Chr. (?)
02/11245	TRA 2002.1, S 56 SE	Streufunde		•	•													2. Jh. n.Chr. (?)
02/11246	TRA 2002.1, S 57 SW	c. 242		•														Letztes Viertel 1. Jh. bis Beginn 2. Jh. n.Chr.
02/11247	TRA 2002.1, S 57 NE	c. 243		•	•													-
03/13001	TRA 2003.1, S 59	c. 290															1: Münze, Bronze (vgl. Anhang 3.2)	-
03/13002	TRA 2003.1, S 59	ST 116/c. 285/c. 286		•	•	•				•								-
03/13003	TRA 2003.1, S 59	ST 116/c. 285/c. 286		•	•	•								•	•		1: Mosaik-tessera, Glas	3. Jh. n.Chr. (?)

MRA Fund- komplex	Grabung, Sondierung		Auszug Anhang 3.3	Keramik	Glas	Knochen	Eisen	Bronze	Blei	Metallhandwerk?	Gebrauchter Lehm	Wandverklebung	opus sectile (div.)	Wandmalerei	Mosaik Glas	Mosaik Stein	Inventarisierte Objekte (Konkordanz)	Datierung Fundmaterial
03/13004	TRA 2003.1, S 59	c. 287/c. 244	✓	•	•	•											1: Gefäßsfragment, Keramik (F69)	Beginn/1. Hälfte 2. Jh. n.Chr.
03/13005	TRA 2003.1, S 59	c. 288/c. 289/c. 246		•	•	•												2. Hälfte 1. Jh. n.Chr.
03/13006	TRA 2003.1, S 59	c. 289/c. 246	✓	•	•												1: Gefäßsfragment, Keramik (F70)	1. Hälfte 1. Jh. n.Chr.
03/13007	TRA 2003.1, S 59	c. 289/ST 117	✓	•	•									•			1-2: Gefäßsfragmente, Keramik (F71-F72)	Letztes Viertel 1. Jh. bis Beginn 2. Jh. n.Chr.
03/13008	TRA 2003.1, S 59	c. 244		•	•	•								•				2. Hälfte 1. Jh. n.Chr.
03/13009	TRA 2003.1, S 59	ST 120		•	•									•				Letztes Viertel 1. Jh. bis Beginn 2. Jh. n.Chr.
03/13010	TRA 2003.1, S 59	c. 262		•	•													Beginn 2. Jh. n.Chr.
03/13011	TRA 2003.1, S 61	c. 258/c. 279		•	•									•			1: Münze, Bronze (vgl. Anhang 3.2) 2: Architekturfragment, Quelltuff	3. Jh. n.Chr.
03/13012	TRA 2003.1, S 61	c. 260/c. 259		•	•													-
03/13013	TRA 2003.1, S 61	c. 259/c. 285	✓	•	•	•											1-5: Gefäßsfragmente, Keramik (F40-F44)	Beginn 2. Jh. n.Chr.
03/13014	TRA 2003.1, S 61	c. 264	✓	•	•	•								•			1-4: Gefäßsfragmente, Keramik (F45-F48)	Letztes Viertel 1. Jh. bis Beginn 2. Jh. n.Chr.
03/13015	TRA 2003.1, S 61	c. 265	✓	•	•	•								•			1-3: Gefäßsfragmente, Keramik (F50-F52)	1. Jh. n.Chr.
03/13016	TRA 2003.1, S 61	ST 121	✓	•													1: Gefäßsfragmente, Keramik (F20-F21)	Letztes Viertel 1. Jh. bis Beginn 2. Jh. n.Chr.
03/13017	TRA 2003.1, S 61	ST 122		•	•									•				Letztes Viertel 1. Jh. bis Beginn 2. Jh. n.Chr.
03/13018	TRA 2003.1, S 61	c. 267	✓	•	•	•								•			1-6: Gefäßsfragmente, Keramik (F14-F19)	Letztes Viertel 1. Jh. bis Beginn 2. Jh. n.Chr.
03/13019	TRA 2003.1, S 61	ST 125	✓	•	•									•			1: Gefäßsfragment, Keramik (F49)	1. Jh. n.Chr.
03/13020	TRA 2003.1, S 61	c. 268	✓	•	•	•	•							•			1: Melonenperle, Glas (F13) 2-6: Gefäßsfragmente, Keramik (F8-F12)	Letztes Viertel 1. Jh. bis Beginn 2. Jh. n.Chr.
03/13021	TRA 2003.1, S 61	c. 269	✓	•	•												1-3: Gefäßsfragmente, Keramik (F5-F7)	1. Hälfte/Mitte 1. Jh. n.Chr.
03/13022	TRA 2003.1, S 61	c. 271	✓	•	•	•											1-3: Gefäßsfragmente, Keramik (F2-F4)	1. Hälfte/Mitte 1. Jh. n.Chr.
03/13023	TRA 2003.1, S 61	c. 274		•	•	•												1. Jh. n.Chr.
03/13024	TRA 2003.1, S 61	c. 276/c. 280		•		•												-
03/13025	TRA 2003.1, S 61	c. 280/c. 281		•	•												1: Gefäßsfragment, Keramik	Ende 1. Jh. v.Chr. bis Beginn 1. Jh. n.Chr.

MRA Fundkomplex	Grabung, Sondierung		Auszug Anhang 3.3	Keramik	Glas	Knochen	Eisen	Bronze	Eiweiß	Metallhandwerk?	Gebrannter Lehm	Wandverkleidung	opus sectile (div.)	Wandmalerei	Mosaik Glas	Mosaik Stein	Inventarisierte Objekte (Konkordanz)	Datierung Fundmaterial
03/13026	TRA 2003.1, S 59	c. 251		•		•	•											-
03/13027	TRA 2003.1, S 58	Streifunde maschineller Abtrag							•								1: Architekturfragment, Kalkstein	-
03/13028	TRA 2003.1, S 58	Streifunde Reinigung nach maschinellem Abtrag		•	•	•	•				•	•						Römisch, nachrömisch
03/13029	TRA 2003.1, S 58	Streifunde						•	•			•					1: Mosaik-tessera, Glas 2: Inschriftfragment, Kalkstein (I1.62)	-
03/13030	TRA 2003.1, S 58/S 1	Streifunde Reinigung				•	•				•							-
03/13031	TRA 2003.1, S 58	Streifunde Reinigung c. 255		•		•	•	•			•						1: Münze, Bronze (vgl. Anhang 3.2) 2: Nadel, Bronze	-
03/13032	TRA 2003.1, S 58	c. 255	✓	•		•	•	•			•						1: Inschriftfragment, Kalkstein (I1.59) 2: Inschriftfragment, Kalkstein (I1.60) 3: Inschriftfragment, Kalkstein (I1.61) 4-5: Gefäßfragmente, Keramik (F286-F287) A+B: Proben (Tierknochen) (F288-289)	Ende 4. Jh. bis 7. Jh. n.Chr.
03/13033	TRA 2003.1, S 58	sol 31/c. 266				•											1: Inschriftfragment, Kalkstein (I1.64)	-
03/13034	TRA 2003.1, S 58	sol 31/c. 266										•					1: Hufeisenfragment, Eisen	-
03/13035	TRA 2003.1, S 58	sol 31/c. 266		•		•	•		•			•					1: Inschriftfragment, Kalkstein (I1.63)	-
03/13036	TRA 2003.1, S 58	sol 32				•	•					•						-
03/13037	TRA 2003.1, S 58	sol 32		•		•			•		•	•						-
03/13038	TRA 2003.1, S 58	c. 254				•	•					•						-
03/13039	TRA 2003.1, S 58	c. 254	✓			•											1: Klinge, Eisen (F285)	-
03/13040	TRA 2003.1, S 58	sol 34		•	•	•		•									1: Mosaik-tessera, Glas	-
03/13041	TRA 2003.1, S 58	c. 253	✓	•		•	•				•						1: Applike, Bronze (F274) 2: Beschlag, Eisen (F275) 3-5: Gefäßfragmente, Keramik (F271-F273)	4. Jh. bis 5. Jh. n.Chr. (?)

MRA Fund- komplex	Grabung, Sondierung		Auszug Anhang 3.3	Keramik	Glas	Knochen	Eisen	Bronze	Blei	Metallhandwerk?	Gebraucher Lehm	Wandverkleidung	opus sectile (dik.)	Wandmalerei	Mosaik Glas	Mosaik Stein	Inventarisierte Objekte (Konkordanz)	Datierung Fundmaterial
03/13042	TRA 2003.1, S 58	c. 253	✓	•	•	•	•	•	•						•		1: Münze, Bronze (vgl. Anhang 3.2) (F280) 2: Münze, Bronze (vgl. Anhang 3.2) (F281) 3: Münze, Bronze (vgl. Anhang 3.2) (F282) 4: Münze, Bronze (vgl. Anhang 3.2) (F283) 5: Blech, Bronze (F277) 6: Fragment Ring, Bronze (F278) 7: Riemenbeschlag mit Schnalle, Eisen (F279) 8: Mosaik-tessera, Glas 9: Gefäßfragment, Keramik (F276) A: Probe (Tierknochen) (F284)	3. Jh. bis 4. Jh. n.Chr.
03/13043	TRA 2003.1, S 58	c. 275, Oberfläche		•	•	•												-
03/13044	TRA 2003.1, S 58	c. 275	✓	•	•	•	•	•				•	•		•		1: Münze, Bronze (vgl. Anhang 3.2) (F270) 2: Mosaik-tessera, Glas 3: Blech, Bronze (F269) 4-7: Gefäßfragmente, Keramik (F266-F268)	3. Jh. bis 4. Jh. n.Chr.
03/13045	TRA 2003.1, S 58	sol 33, Oberfläche		•	•												1: Gefäßfragment, Keramik	4. Jh. bis 5. Jh. n.Chr.
03/13046	TRA 2003.1, S 58	sol 33	✓	•	•			•			•	•			•		1-2: Architekturfragmente, Wandverkleidung 3-4: Gefäßfragmente, Keramik (F264-F265)	4. Jh. bis Beginn 5. Jh. n.Chr.
03/13047	TRA 2003.1, S 58	c. 277		•	•								•					-
03/13048	TRA 2003.1, S 58	c. 252, Oberfläche		•	•	•	•										1: Gefäßfragment, Keramik	4. Jh. bis 5. Jh. n.Chr.
03/13049	TRA 2003.1, S 58	c. 252	✓	•	•	•	•	•	•		•				•		1: Münze, Bronze (vgl. Anhang 3.2) (F216) 2: Münze, Bronze (vgl. Anhang 3.2) (F217) 3: Münze, Bronze (vgl. Anhang 3.2) (F218) 4: Münze, Bronze (vgl. Anhang 3.2) (F219) 5: Münze, Bronze (vgl. Anhang 3.2) (F220) 6: Blech, Bronze (F215) 7: Perle, Glas (F213) 8: Mosaik-tessera, Glas 9: Schlüssel, Eisen (F214)	4. Jh. bis 5. Jh. n.Chr.

MRA Fund- komplex	Grabung, Sondierung		Auszug Anhang 3.3	Keramik	Glas	Knochen	Eisen	Bronze	Blei	Metallhandwerk?	Gebrannter Lehm	Wandverkleidung	opus sectile (div.)	Wandmalerei	Mosaik Glas	Mosaik Stein	Inventarisierte Objekte (Konkordanz)	Datierung Fundmaterial
03/13050	TRA 2003.1, S 58	c. 252	✓	•	•	•	•						•	•	•	•	1: Münze, Bronze (vgl. Anhang 3.2) (F209) 2: Münze, Bronze (vgl. Anhang 3.2) (F210) 3: Münze, Bronze (vgl. Anhang 3.2) (F211) 4: Münze, Bronze (vgl. Anhang 3.2) (F212) 5: Perle, Glas (F205) 6: Mosaik-tessera, Glas 7: Perle, Glas (F206) 8-13: Gefäßfragmente, Keramik (F189-F204) 14-15: Gefäßfragmente, Glas (F207-F208)	4. Jh. bis 5. Jh. n.Chr.
03/13051	TRA 2003.1, S 58	c. 252	✓	•	•	•	•			•			•		•		1: Blech, Bronze (F196) 2: Mosaik-tessera, Glas 3: Münze, Bronze (vgl. Anhang 3.2) (F197) 4: Münze, Bronze (vgl. Anhang 3.2) (F198) 5-19: Gefäßfragmente, Keramik (F178-F192) 20: Gefäßfragment, Lavez (F193) 21-22: Gefäßfragmente, Glas (F194-F195)	4. Jh. bis 5. Jh. n.Chr.
03/13052	TRA 2003.1, S 58	Abbau M 4		•		•	•	•							•		1: Blech, Bronze 2: Mosaik-tessera, Glas	1. Jh. n.Chr.
03/13053	TRA 2003.1, S 58	c. 252/c. 282			•	•	•										1: Münze, Bronze (vgl. Anhang 3.2)	-
03/13054	TRA 2003.1, S 58	c. 277/c. 252/c. 282		•	•	•	•	•	•	•	•		•		•		1: Mosaik-tessera, Glas	3. Jh. bis 4. Jh. n.Chr.
03/13055	TRA 2003.1, S 58	c. 252		•	•	•	•	•					•	•	•		1: Architekturfragment, Kalkstein weiss 2: Mosaik-tessera, Glas 3-8: Gefäßfragmente, Keramik 9: Glas	4. Jh. bis Beginn 5. Jh. n.Chr. (?)
03/13056	TRA 2003.1, S 58	c. 4 a+b	✓							•					•		1: Münze, Bronze (vgl. Anhang 3.2) (F168) 2: Mosaik-tessera, Glas	Mitte 4. Jh. n.Chr.
03/13057	TRA 2003.1, S 58	c. 282 a+b	✓	•	•	•	•				•	•	•	•			1-3: Gefäßfragmente, Keramik (F165-F167)	4. Jh. n.Chr.
03/13058	TRA 2003.1, S 58	c. 282 b		•	•						•	•						-
03/13059	TRA 2003.1, S 58	c. 4 a-f	✓	•	•	•			•				•	•			1: Gefäßfragment, Keramik (F163) 2: Gefäßfragment, Lavez (F164)	3. Jh. bis 4. Jh. n.Chr.
03/13060	TRA 2003.1, S 58	c. 4 f-g		•	•	•												
03/13061	TRA 2003.1, S 58	c. 277						•	•								1: Blech, Bronze	-
03/13062	TRA 2003.1, S 58	c. 283		•									•				1: Gefäßfragment, Keramik	Ende 1. Jh. bis Mitte 2. Jh. n.Chr.

MRA Fundkomplex	Grabung, Sondierung	Auszug Anhang 3.3	Auszug Anhang 3.3											Inventarisierte Objekte (Konkordanz)	Datierung Fundmaterial				
			Keramik	Glas	Knochen	Eisen	Bronze	Blei	Metalhandwerk?	Gebrannter Lehm	Wandverkleidung	opus sectile (div.)	Wandmalerei			Mosaik Glas	Mosaik Stein		
03/13063	TRA 2003.1, S 58	c. 284	•	•														-	
03/13064	TRA 2003.1, S 60	c. 261, 1. Abtrag	•	•	•	•	•	•						•	•	•		1: Gefäßfragment, Keramik 2: Gefäßfragment mit <i>graffito</i> , Keramik 3: Gefäßfragment mit <i>graffito</i> , Keramik 4-6: Gefäßfragmente, Keramik	-
03/13065	TRA 2003.1, S 60	c. 261, 2. Abtrag	•	•	•	•	•							•	•			-	
03/13066	TRA 2003.1, S 60	c. 261, 3. Abtrag	•	•	•	•	•	•						•	•			1: Gefäßfragment, Keramik 2: Pfeilspitze, Eisen 3: Objekt, Bein 4: Gefäßfragment, Keramik	-
03/13067	TRA 2003.1, S 58-S 61	Streifunde	•		•	•								•	•			1. Jh. bis 4. Jh. n.Chr. + nachrömisch	
04/13336	TRA 2004.1, S 62	c. 298/c. 299/Humus	•	•	•	•												modern	
04/13337	TRA 2004.1, S 62	c. 301	•	•	•	•									•			Beginn 2. Jh. n.Chr.	
04/13338	TRA 2004.1, S 62	c. 302	•		•													-	
04/13339	TRA 2004.1, S 62	c. 305	•		•													-	
04/13340	TRA 2004.1, S 62	c. 311	•		•										•			Letztes Viertel 1. Jh. bis Beginn 2. Jh. n.Chr.	
04/13341	TRA 2004.1, S 62	c. 312	•		•													-	
04/13342	TRA 2004.1, S 62	c. 313	•															1. Hälfte 1. Jh. n.Chr.	
04/13343	TRA 2004.1, S 62	c. 319	•		•										•			2. Hälfte 1. Jh. n.Chr.	
04/13344	TRA 2004.1, S 62	ST 132 E	•		•	•												Letztes Viertel 1. Jh. bis Beginn 2. Jh. n.Chr.	
04/13345	TRA 2004.1, S 62	ST 132 W	•															1. Jh. n.Chr. (?)	
04/13346	TRA 2004.1, S 63	Streifunde	•	•	•	•								•	•	•		1: Mosaik- <i>tessera</i> , Glas 2: Schlüssel, Eisen 3: Messer, Eisen (neuzeitlich/modern) 4: Knopf, Bronze 5: Beschlag, Bronze	römisch bis modern
04/13347	TRA 2004.1, S 63	Raubgrube auf M 79/M 44	•		•													-	

MRA Fund- komplex	Grabung, Sondierung		Auszug Anhang 3.3	Keramik	Glas	Knochen	Eisen	Bronze	Blei	Metallhandwerk?	Gebrannter Lehm	Wandverkleidung	opus sectile (div.)	Wandmalerei	Mosaik Glas	Mosaik Stein	Inventarisierte Objekte (Konkordanz)	Datierung Fundmaterial
04/13348	TRA 2004.1, S 63	c. 314		•		•	•										1: Jeton, Bronze (?)	-
04/13349	TRA 2004.1, S 63	c. 320		•			•											-
04/13350	TRA 2004.1, S 63	c. 322		•														Letztes Viertel 1. Jh. bis Beginn 2. Jh. n.Chr.
04/13351	TRA 2004.1, S 63	c. 323		•														1. Jh. n.Chr.
04/13352	TRA 2004.1, S 64	Humus		•	•	•	•					•					1: Architekturfragment, Kalkstein	-
04/13353	TRA 2004.1, S 64	ST 137		•														1. Hälfte 1. Jh. n.Chr.
04/13354	TRA 2004.1, S 64	c. 324		•														1. Jh. n.Chr.
04/13355	TRA 2004.1, S 65	Streufunde		•	•	•		•				•						-
04/13356	TRA 2004.1, S 65	Zerstörungsschicht östlich M 133		•		•												-
04/13357	TRA 2004.1, S 66	Humus		•	•	•												-
04/13358	TRA 2004.1, S 66	c. 321		•		•												1. Hälfte 1. Jh. n.Chr.
04/13359	TRA 2004.1, S 68	Humus		•		•	•					•						-
04/13360	TRA 2004.1, S 68	c. 325		•														-
04/13361	TRA 2004.1, S 68	c. 326		•														-
04/13362	TRA 2004.1, S 68	ST 137		•		•												-
04/13363	TRA 2004.1, S 68	c. 329		•														1. Jh. n.Chr.
04/13364	TRA 2004.1, S 69	Humus		•		•	•			•				•				-
04/13365	TRA 2004.1, S 69	Bauplanie M 60		•		•	•							•				Mitte 1. Jh. n.Chr.
04/13366	TRA 2004.1, S 70	Verfüllung Altgrabung		•		•	•										1: Architekturfragment, Kalkstein weiss	-
04/13367	TRA 2004.1, S 70	c. 331		•														2. Hälfte 2. Jh. bis Beginn 3. Jh. n.Chr.
04/13368	TRA 2004.1, S 72	Verfüllung Altgrabung		•		•	•										1: Architekturfragment, Kalkstein 2: Homuss-Nouss (modern)	-
04/13369	TRA 2004.1, S 72	c. 336		•			•					•						1. Jh. n.Chr.

ex	Grabung, Sondierung	Auszug Anhang 3.3	Keramik	Glas	Knochen	Eisen	Bronze	Blei	Metallhandwerk?	Gebrannter Lehm	Wandverklebung	opus sectile (div.)	Wandmalerei	Mosaik Glas	Mosaik Stein	Inventarisierte Objekte (Konkordanz)	Datierung Fundmaterial
70	TRA 2004.1, S 72	c. 331	•			•											1. Jh. n.Chr.
71	TRA 2004.1, S 73	c. 350/c. 351	•			•			•								-
72	TRA 2004.1, S 73	c. 349	•														Letztes Viertel 1. Jh. n.Chr.
73	TRA 2004.1, S 73	c. 348	•														Beginn/1. Hälfte 2. Jh. n.Chr.
74	TRA 2004.1, S 73	c. 346	•														Mitte 1. Jh. n.Chr.
75	TRA 2004.1, S 73	c. 345	•	•			•										2. Hälfte 1. Jh. bis Beginn 2. Jh. n.Chr.
76	TRA 2004.1, S 62	c. 303	•	•	•												Letztes Viertel 1. Jh. bis Beginn 2. Jh. n.Chr.
77	TRA 2004.1, S 62	c. 304	•	•													Letztes Viertel 1. Jh. bis Beginn 2. Jh. n.Chr.
78	TRA 2004.1, S 62	c. 306	•	•	•								•				1. Jh. n.Chr. (?)
79	TRA 2004.1, S 62	c. 309/c. 310	✓	•	•								•			1: Gefäßfragment, Keramik (F263)	2. Hälfte 4. Jh. bis 5. Jh. n.Chr.
80	TRA 2004.1, S 62	c. 317	•	•									•				-
81	TRA 2004.1, S 62	ST 133	•	•													1. Jh. n.Chr.
82	TRA 2004.1, S 62	ST 136	✓	•	•	•										1-3: Gefäßfragmente, Keramik (F53-F55)	1. Hälfte/Mitte 2. Jh. n.Chr.

Anhang 3.2 Liste Münzen TRA 1998.1–TRA 2004.1

Suzanne Frey-Kupper

Die nachfolgende Liste umfasst alle im Rahmen der Sondierungen der Jahre 1998–1999 und 2002–2004 im Theater gefundenen Münzprägungen. Die Abkürzungen und Sigel

entsprechen den Vorgaben des IFS, die Angaben zur Erhaltung der Münzen folgen den im Bulletin IFS, Supplement 1995, S. 10–12 publizierten Richtlinien.

MRA Inv.Nr.	Grabung, Sondierung, Schicht	Material	Bestimmung	Datierung	Gewicht	Orientierung	Erhaltung	Konkordanz
98/10513.1	TRA 1998.1, S 1, L1, c.1	AE	Augustus, Rom, As. RIC I ² , S. 78, Nr. 471		8.09 g	180	A 4/4	
98/10539.1	TRA 1998.1, S 11, c.16	AE	Antoninus Pius, Rom, Dupondius. RIC III, S. 101, Nr. 554 Var.	139	13.12 g	175°	A 1/1	
98/10543.1	TRA 1998.1, S 12, c.34	AE	Traianus, Rom, Dupondius	103–117	10.91 g	–	A 4/4	
98/10565.1	TRA 1998.1, S 19, ST 53 a	AE	Hadrianus, Roma, Sesterz. RIC II, S. 439, Nr. 773	134–138	20.58 g	180°	A 0/2	
98/10566.2	TRA 1998.1, S 19, c. 83	AR	Tetricus I. oder Tetricus I. für Tetricus II., Imitation	271–274	0.38 g	–	A 0/1 (?)	
98/10568.1	TRA 1998.1, S 21, c. 81	AE	Rom, Republik; Roma, As (halbiert)	211–146 v.Chr.	8.37 g	175°	A 4/4	
99/10769.2	TRA 1999.1, S 25, c. 368/c. 370/c. 371/c. 379/c. 380	AE	Augustus oder Augustus für Tiberius, Lugdunum, As (halbiert). RIC I ² , S. 57, Nr. 230; 58, Nr. 233, 238a, 242 oder 245	10 v.–14 n.Chr.	4.48 g	330°	A 0/0	
99/10775.1	TRA 1999.1, S 25, c. 358	AR	Gallienus, Roma (?), Antoninian. RIC V, 1, S. 149, Nr. 214–215 (?)	260–268	1.92 g	360°	A 0/0	
99/10801.1	TRA 1999.1, S 25, c. 352/c. 353/c. 354	AR	Victorinus, Treveri, Antoninian. Elmer, S. 74, Nr. 743	269–270	2.05 g	180°	A 1/1	
99/10809.1	TRA 1999.1, S 25, Streufunde	AR	Constans, Siscia, Aes 3; Chi-Rho // ASIS. RIC VIII, S. 355, Nr. 88. Typ VICTORIAE DD AVGG Q NN	337–340	1.53 g	180°	A 1/1	
99/10809.2	TRA 1999.1, S 25, Streufunde	AR	Tetricus I., Colonia, Antoninian. Elmer, S. 82, Nr. 764 oder 767	270–273	2.08 g	180°	A 1/1	
99/10824.3	TRA 1999.1, S 26, c. 104	AR	Postumus, Antoninian. Elmer, 46 Nr. 313 (261 n.Chr.); Cunetio, 144 Nr. 2396–2397 (262 n.Chr.)	261	2.32 g	210°	A 1/1	F142
99/10831.6	TRA 1999.1, S 26, Streufunde	AR	Gallienus, Roma, Antoninian; = H // . RIC V, 1, S. 192 Var. (K)	260–268	2.15 g	175°	A 1/1	
99/10832.3	TRA 1999.1, S 27, c. 112 b	AR	Claudius Gothicus, Prägestätte unbestimmt, Antoninian	268–270	0.77 g	180°	A 0/0	F157; FREY-KUPPER 1999, S. 181–182, Nr. 11
99/10832.4	TRA 1999.1, S 27, c. 112 b	AR	Gallienus, Roma, Antoninian; Gamma = // . RIC V, 1, S. 144, Nr. 160 (K)	260–268	1.70 g	360°	A 1/1	F158; FREY-KUPPER 1999, S. 181, Nr. 9
99/10832.5	TRA 1999.1, S 27, c. 112 b	AR	Tetricus I., Prägestätte unbestimmt, Antoninian	271–274	2.29 g	180°	A 0/0	F159; FREY-KUPPER 1999, S. 181, Nr. 10
99/10838.6	TRA 1999.1, S 27, Streufunde	AR	Gallienus, Rom, Antoninian; // N. RIC V, 1, 155 Nr. 283 (K)	260–268	1.82 g	360°	A 1/1	

MRA Inv.Nr.	Grabung, Sondierung, Schicht	Material	Bestimmung	Datierung	Gewicht	Orientierung	Erhaltung	Konkordanz
99/10842.1	TRA 1999.1, S 28, c. 94 sup.	AR	Gallienus, Mediolanum, Antoninian; (ohne Offizinzeichen). RIC V, 1, S. 176, Nr. 516 (K)	260–268	2.05 g	30°	A 1/1	F102; FREY-KUPPER 1999, S. 181, Nr. 2
99/10843.1	TRA 1999.1, S 28, c. 95	AR	Gallienus, Roma, Antoninian; // 5. RIC V, 1, S. 149, Nr. 207 (K, Ziege n. r.)	260–268	3.01 g	360°	A 1/1	F106; FREY-KUPPER 1999, S. 181, Nr. 1
99/10843.3	TRA 1999.1, S 28, c. 95 w	AR	Postumus, Mediolanum, Antoninian; // P. Elmer, 55, Nr. 612	268	1.68 g	30°	A 1/1	F107; FREY-KUPPER 1999, S. 181, Nr. 3
99/10844.1	TRA 1999.1, S 28, c. 96	AR	Tetricus I., Colonia, Antoninian. Elmer, S. 83, Nr. 771 oder 775	273	1.75 g	15°	A 1/1	F125; FREY-KUPPER 1999, S. 181, Nr. 6
99/10844.2	TRA 1999.1, S 28, c. 96	PB	Postumus, Imitation (Guss) Colonia, Antoninian. Elmer, S. 41, Nr. 129 (?)	260 (?)	4.69 g	180°	A 0/0	F126; FREY-KUPPER 1999, S. 181, Nr. 4
99/10844.3	TRA 1999.1, S 28, c. 96	AR	Postumus, Mediolanum, Antoninian; // S. Elmer, S. 55, Nr. 613	268	3.22 g	180°	A 1/1	F127; FREY-KUPPER 1999, S. 181, Nr. 5
99/10850.1	TRA 1999.1, S 29, c. 131	AE	Constantius II., Arelate, Aes 4; MA (in Ligatur) // PARL. RIC VIII, S. 209, Nr. 78	341–348	1.18 g	360°	A 1/1	F262; FREY-KUPPER 1999, S. 184, Nr. 36
99/10851.1	TRA 1999.1, S 29, c. 161	AE	Valentinianus II., Lugdunum, Aes 3; // LVGS. RIC IX, S. 48, Nr. 29 a; Bastien 1987, S. 225, Nr. 170. Typ CONCORDIA AVGGG	379–380	2.37 g	210°	A 1/1	F250; FREY-KUPPER 1999, S. 183, Nr. 31
99/10851.2	TRA 1999.1, S 29, c. 161	AE	Valentinianus II., Imitation. Prägestätte unbestimmt, Aes 2; // []S. Typ REPARATIO REI PVB	378–383	1.92 g	330°	A 0/0	F251; FREY-KUPPER 1999, S. 183, Nr. 32
99/10851.3	TRA 1999.1, S 29, c. 161	AE	Sohn des Constantinus I. für Helena, Treveri, Aes 3; // TRP. . RIC VIII, S. 143, Nr. 63. Typ PAX PVBLICA	337–340	1.67 g	360°	A 1/1	F252; FREY-KUPPER 1999, S. 183, Nr. 22
99/10851.4	TRA 1999.1, S 29, c. 161	AE	Constans, Arelate, Aes 4; G // SARL. RIC VIII, S. 208, Nr. 74. Typ VICTORIAE DD AVGG Q NN	341–348	1.19 g	180°	A 1/1	F253; FREY-KUPPER 1999, S. 183, Nr. 27
99/10852.2	TRA 1999.1, S 29, c. 153	AE	Constantius II. oder Constans, westliche Prägestätte, Aes 4; [] // []. Typ VICTORIAE DD AVGG Q NN	341–348	1.32 g	180°	A 0/0	F238; FREY-KUPPER 1999, S. 183, Nr. 28
99/10852.3	TRA 1999.1, S 29, c. 153	AE	Alexander Severus für Iulia Mamaea, zeitgenössische Fälschung, Denar (subaerat). Vgl. RIC IV, 2, S. 99, Nr. 348.	222–235	2.48 g	360°	A 0/0	F239; FREY-KUPPER 1999, S. 182, Nr. 19
99/10852.4	TRA 1999.1, S 29, c. 153	AE	Constantius II. oder Constans, westliche Prägestätte, Aes 4; [] // []. Typ VICTORIAE DD AVGG Q NN	341–348	1.31 g	180°	A 1/1	F240; FREY-KUPPER 1999, S. 183, Nr. 29
99/10852.5	TRA 1999.1, S 29, c. 153	AE	Gallienus, Roma, Antoninian; S = // RIC V, 1, S. 151, Nr. 227 (F)	260–268	2.17 g	330	A 2/2	F241; FREY-KUPPER 1999, S. 182, Nr. 20
99/10852.6	TRA 1999.1, S 29, c. 153	AE	Magnus Maximus, Arelate, Aes 2. RIC IX, S. 68, Nr. 26 a (1). Typ REPARATIO REI PVB	383–388	3.19 g	330	A 1/1	F242; FREY-KUPPER 1999, S. 183, Nr. 33
99/10852.7	TRA 1999.1, S 29, c. 153	AE	Constantius II. oder Constans, westliche Prägestätte, Aes 3; [] // []. Typ VICTORIAE DD AVGG Q NN	341–348	0.79 g	30°	A 0/0	F243; FREY-KUPPER 1999, S. 183, Nr. 30
99/10852.8	TRA 1999.1, S 29, c. 153	AE	Söhne des Constantinus I. Prägestätte unbestimmt. Aes 3. Typ GLORIA EXERCITVS (eine Standarte)	335–341	1.43 g	180°	A 0/0	F244; FREY-KUPPER 1999, S. 183, Nr. 26

MRA Inv.Nr.	Grabung, Sondierung, Schicht	Material	Bestimmung	Datierung	Gewicht	Orientierung	Erhaltung	Konkordanz
99/10852.9	TRA 1999.1, S 29, c. 153	AE	Constantinus I., Antiochia, Aes 3; // SMANB. RIC VII, S. 697, Nr. 108. Typ GLORIA EXERCITVS (eine Standarte)	335–337	1.17 g	360°	A 1/1	F245; FREY-KUPPER 1999, S. 182, Nr. 21
99/10852.10	TRA 1999.1, S 29, c. 153	AE	Constantius II., Lugdunum, Aes 3; Y // SLG. RIC VIII, S. 178, Nr. 22. Typ GLORIA EXERCITVS (eine Standarte)	337–340	1.62 g	360	A 1/1	F246; FREY-KUPPER 1999, S. 183, Nr. 24
99/10852.11	TRA 1999.1, S 29, c. 153	AE	Constans, Prägestätte unbestimmt, Aes 3; // []. Typ GLORIA EXERCITVS (eine Standarte)	337–341	1.03 g	360	A 1/0	F247; FREY-KUPPER 1999, S. 183, Nr. 25
99/10852.12	TRA 1999.1, S 29, c. 153	AE	Constans, Lugdunum, Aes 3; Chi-Rho // [PLG] oder [SLG]. RIC VIII, S. 178, Nr. 10. Typ GLORIA EXERCITVS (eine Standarte)	337–340	1.53 g	195°	A 1/0	F248; FREY-KUPPER 1999, S. 183, Nr. 23
99/10853.1	TRA 1999.1, S 29, c. 132	AE	Constantinus I. für Constantinus II. Caesar, Roma, Aes 3; // R*[S]. RIC VII, S. 341, Nr. 365. Typ GLORIA EXERCITVS (zwei Standarten)	335–336	1.93 g	180°	A 1/1	F173; FREY-KUPPER 1999, S. 182, Nr. 16
99/10853.2	TRA 1999.1, S 29, c. 132	AE	Constantinus I. für Constantius II. Caesar, Treveri, Aes 3; Zweig (senkrecht) // TRP. RIC VII, S. 218, Nr. 557. Typ GLORIA EXERCITVS (zwei Standarten)	330–335	2.23 g	180°	A 1/1	F174; FREY-KUPPER 1999, S. 182, Nr. 14
99/10853.3	TRA 1999.1, S 29, c. 132	AE	Söhne des Constantinus I. Prägestätte unbestimmt. Aes 3; // []. Typ GLORIA EXERCITVS (eine Standarte)	337–341	1.43 g	330°	A 0/0	F175; FREY-KUPPER 1999, S. 182, Nr. 17
99/10853.4	TRA 1999.1, S 29, c. 132	AE	Constantinus I. für Constantinus II. Caesar, Roma, Aes 3; // RBS. RIC VII, S. 336, Nr. 336. Typ GLORIA EXERCITVS (zwei Standarten)	330–331	2.16 g	360°	A 1/1	F176; FREY-KUPPER 1999, S. 182, Nr. 15
99/10853.5	TRA 1999.1, S 29, c. 132	AR	Claudius Gothicus, Roma, Antoninian; (ohne Offizinzeichen). RIC V, 1, S. 213, Nr. 18 (A)	268–270	3.01 g	360°	A 1/1	F177; FREY-KUPPER 1999, S. 182, Nr. 12
99/10854.1	TRA 1999.1, S 29, c. 149	AE	Constans, westliche Lugdunm, Aes 4; * // PLG. RIC VIII, S. 180, Nr. 44. Typ VICTORIAE DD AVGG Q NN	341–348	1.49 g	180°	A 1/1	FREY-KUPPER 1999, S. 184, Nr. 39
99/10854.2	TRA 1999.1, S 29, c. 149	AR	Tetricus I., Colonia, Antoninian. Elmer, S. 83, Nr. 770 oder 774	273	1.30 g	180°	A 0/0	FREY-KUPPER 1999, S. 184, Nr. 38
99/10855.1	TRA 1999.1, S 29, c. 162	AR	Gallienus, Roma, Antoninian; // Gamma. RIC V, 1, S. 146, Nr. 181 Var. (K)	260–268	2.75 g	180°	A 1/1	
99/10857.5	TRA 1999.1, S 29, Streufunde	AE	Constantius II., Arelate, Aes 3; P // [PARL]. Typ VICTORIAE DD AVGG Q NN	341–348	1.51 g	15°	A 1/1	
99/10857.6	TRA 1999.1, S 29, Streufunde	AR	Gallien, Roma, Antoninian; 5 = //. RIC V, 1, S. 149, Nr. 216 (K)	260–268	2.21 g	15°	A 1/1	
99/10857.7	TRA 1999.1, S 29, Streufunde	AR	Tetricus I., Imitation, Colonia, Antoninian. Elmer, S. 82, Nr. 764 oder 767	270–273	1.45 g	150°	A 1/1	
99/10857.8	TRA 1999.1, S 29, Streufunde	AE	Prägeherr und Prägestätte unbestimmt, Aes 4	4. Viertel 3. Jh. oder 383–402 (?)	0.50 g	–	A 0/0	
99/10873.1	TRA 1999.1, S 31, c. 156/157	AR	Gallienus, Mediolanum, Antoninian; S = //. RIC V, 1, S. 177, Nr. 527 (F)	260–268	2.61 g	360°	A 1/1	
99/10874.2	TRA 1999.1, S 31, ST 57	AR	Gallienus, Mediolanum, Antoninian; // MT. RIC V, 1, S. 172, Nr. 471	260–268	2.34 g	150°	A 1/1	
99/10876.1	TRA 1999.1, S 32/S 29, sur sol 27	AE	Gratianus, Roma, Aes 2; // SMRP. RIC IX, S. 125, Nr. 43 a (1). Typ REPARATIO REI PVB	378–383	5.83 g	180°	A 1/1	F299; FREY-KUPPER 1999, S. 184, Nr. 41

MRA Inv.Nr.	Grabung, Sondierung, Schicht	Material	Bestimmung	Datierung	Gewicht	Orientierung	Erhaltung	Konkordanz
99/10876.2	TRA 1999.1, S 32 w, sol 27	AR	Antoninus Pius für Marcus Aurelius, zeitgenössische Fälschung, Roma, Denar (subaerat)	144–161	1.32 g	–	A 0/0	F295; FREY-KUPPER 1999, S. 184, Nr. 37
99/10876.3	TRA 1999.1, S 32 w, sol 27	AE	Constantius II. oder Constans, östliche Prägestätte, Aes 4; // [. Typ VOTA	341–348	1.02 g	360°	A 0/0	F296; FREY-KUPPER 1999, S. 184, Nr. 40
99/10877.3	TRA 1999.1, S 32, c. 131	AE	Constantinus I. für Roma, Treveri, Aes 3; Zweig (diagonal n. r.) // TRP. RIC VII, S. 218, Nr. 561	333–334	1.79 g	180°	A 1/1	F260; FREY-KUPPER 1999, S. 184, Nr. 35
99/10877.4	TRA 1999.1, S 32, c. 131	AR	Tetricus I., Imitation, Colonia, Antoninian. Elmer, S. 84, Nr. 786 oder 787	272–273	0.42 g	180°	A 1/1	F261; FREY-KUPPER 1999, S. 183-184, Nr. 34
99/10878.3	TRA 1999.1, S 32 w, c. 132	AE	Valens, Siscia, Aes 3; R / Monogramm = S / . // ASISCE. RIC IX, S. 147, Nr. 15 b (XXXV). Typ SECVRITAS REI PVBLICAE	367–375	1.51 g	180°	A 0/0	F234; FREY-KUPPER 1999, S. 182, Nr. 18
99/10878.4	TRA 1999.1, S 32 w, c. 132 sup.	AR	Prägeherr unbestimmt für Divus Claudius II. Gothicus. Prägestätte unbestimmt. RIC V, 1, S. 234, Nr. 266 (K)	270–273 (?)	1.24 g	360°	A 0/0	F233; FREY-KUPPER 1999, S. 182, Nr. 13
99/10886.2	TRA 1999.1, S 32, Streufunde	AE	Prägeherr unbestimmt, Lugdunum (?), Aes 2; // [L]VGP? RIC IX, S. 48, Nr. 28 (378–383 n.Chr.) oder S. 49, Nr. 32 (383–388 n.Chr.) (?)	378–388	3.56 g	150°	A 2/2 (?)	
99/10891.1	TRA 1999.1, S 34, c. 155/156	AR	Tetricus I., Colonia, Antoninian, Elmer, S. 84, Nr. 787	273	2.07 g	180°	A 0/2	FREY-KUPPER 1999, S. 181, Nr. 7
99/10892.1	TRA 1999.1, S 34, c. 181 (cf. journal)	AR	Prägeherr unbestimmt für Divus Claudius II. Gothicus. Prägestätte unbestimmt. RIC V, 1, S. 233, Nr. 261 (K)	270–273 (?)	2.35 g	180°	A 1/1	FREY-KUPPER 1999, S. 181, Nr. 8
99/10904.1	TRA 1999.1, S 37, Streufunde	AR	Allobroger; Quinar, Typ [DVRNACOS] AVSC[RO] (Reiterquinar). Allan, BMC II, S. 61, Nr. 263–276 und S. 246–254; De la Tour, Nr. 5747	vor 52 v.Chr.	1.68 g	15°	A 3/3	
99/10906.4	TRA 1999.1, S 39, ST 81 B	AR	Tetricus I., Colonia, Antoninian. Elmer, S. 83, Nr. 771 oder 775	273	1.96 g	360°	A 1/1	
99/10910.1	TRA 1999.1, S 42, Streufunde	AR	Tetricus I., Imitation, Colonia, Antoninian. Elmer, S. 83, Nr. 780	274	1.60 g	360°	A 1/1	
99/10911.1	TRA 1999.1, S 40, ST 83	AR	Gallienus, Roma, Antoninian; Gamma = //. RIC, V, 1, S. 144, Nr. 160 (K)	260–268	3.39 g	180°	A 1/1	
99/10912.2	TRA 1999.1, S 44, c. modernes	AR	Tetricus I., Colonia, Antoninian. Elmer, S. 82, Nr. 764 oder 767	270–273	2.14 g	30°	A 1/1	
99/10912.3	TRA 1999.1, S 44, c. modernes	AE	Maximinus I. Thrax, Roma, Dupondius. RIC IV, 2, S. 145, Nr. 65	235–236	10.52 g	180°	A 2/2	
99/10913.2	TRA 1999.1, S 45, c. modernes	AR	Gallienus, Roma, Antoninian. RIC V, 1, S. 155, Nr. 280 (K)	260–268	2.45 g	150°	A 1/1	
99/10913.3	TRA 1999.1, S 45, c. modernes	AR	Tetricus I., Imitation, Colonia, Antoninian. Elmer, S. 82, Nr. 764 oder 767	270–273	1.72 g	175°	A 1/1	
03/13001.1	TRA 2003.1, S 59, DGSR	AR	Tetricus I., Colonia, Antoninian. Elmer, S. 83, Nr. 771 oder 775	273	2.14 g	30°	A 1/1	
03/13011.1	TRA 2003.1, S 61, c. 258 sup.	AR	Tetricus I. für Tetricus II., Treveri, Antoninian. Elmer, S. 85, Nr. 791	273	2.93 g	150°	A 1/1	
03/13031.1	TRA 2003.1, S 58, DGSR	AR	Prägeherr unbestimmt, westliche Prägestätte (Trier oder Mailand), Siliqua. Typ VIRTVS ROMANORVM. RIC IV, S. 21, Nr. 24, 25, Nr.	388–402	1.37 g	360°	A 2–3?/2	

MRA Inv.Nr.	Grabung, Sondierung, Schicht	Material	Bestimmung	Datierung	Gewicht	Orientierung	Erhaltung	Konkordanz
03/13042.1	TRA 2003.1, S 58, c. 253	AE	Constans, Lyon, Aes 3; T/S // SLG. RIC VIII, S. 180, Nr. 50. Typ VICTORIAE DD AVGG Q NN	341–348	1.47 g	360°	A 1/1	F280
03/13042.2	TRA 2003.1, S 58, c. 253	AE	Prägeherr und Prägestätte unbestimmt, Aes 4. Typ VICTORIAE DD AVGG Q NN	341–348	1.83 g	360°	A 2/2 (?)	F281
03/13042.3	TRA 2003.1, S 58, c. 253	AE	Prägeherr und Prägestätte unbestimmt, Aes 4. Unkenntlich (glatte Oberfläche). Fragment, ev. angeschmolzen; Datierung nach Schrötlingsform	383–402	0.61 g	–	A 0/0	F282
03/13042.4	TRA 2003.1, S 58, c. 253	AE	Prägeherr und Prägestätte unbestimmt, Aes 4, Typ SALVS REI PVBLICAE	388–402	0.68 g	180°	A 4/4	F283
03/13044.1	TRA 2003.1, S 58, c. 275	AE	Constantinus II, Aquileia, Aes 3. Kranz // AQS. RIC VIII, S. 316, Nr. 25 Typ GLORIA EXERCITVS (eine Standarte); ausgebrochen	337–340	0.86 g	180°	A 1/1	F270
03/13049.1	TRA 2003.1, S 58, surface c. 252	AR	Prägeherr unbestimmt für Divus Claudius Gothicus (?) Antoninian (?) RIC V, 1, S. 233 Nr. 261 (?)	270–273 (?)	0.77 g	–	A 0/1 (?)	F216
03/13049.2	TRA 2003.1, S 58, surface c. 252	AE	Prägeherr und Prägestätte unbestimmt, Aes 4. Typ VICTORIA AVGG[G]	383–402	0.86 g	180°	A 4/3	F217
03/13049.3	TRA 2003.1, S 58, c. 252	AE	Constantius II., Lyon, Aes 2. // * PLG oder // * PLG[.], RIC VIII, S. 182, Nr. 87–88. Typ FELTEMPREPARATIO (Hütte)	348–350	3.71 g	360°	A 1/1	F218
03/13049.4	TRA 2003.1, S 58, c. 252	AE	Prägeherr und Prägestätte unbestimmt, Aes 3. Typ GLORIA EXERCITVS (eine Standarte) oder VICTORIAE DD AVGG Q NN; ausgebrochen	337–348	0.72 g	360° (?)	A 0/0	F219
03/13049.5	TRA 2003.1, S 58, c. 252	AE	Prägeherr und Prägestätte unbestimmt, Aes 4, Typ SALVS REI PVBLICAE	388–402	0.70 g	360°	A 3–4/2	F220
03/13050.1	TRA 2003.1, S 58, c. 252	AE	Prägeherr und Prägestätte unbestimmt (Rs. glatt), Aes 4. Typ unkenntlich. Ausgebrochen	383–402	0.78 g	–	A 4/4–5	F209
03/13050.2	TRA 2003.1, S 58, c. 252	AE	Prägeherr und Prägestätte unbestimmt, Aes 4, Typ SALVS REI PVBLICAE	388–402	0.79 g	360°	A 3?/2	F210
03/13050.3	TRA 2003.1, S 58, c. 252	AE	Constans, Lyon, Aes 3; S/T // [SLG]. RIC VIII, S. 180, Nr. 45–46. Typ VICTORIAE DD AVGG Q NN	341–348	1.16 g	360°	A 1/1	F211
03/13050.4	TRA 2003.1, S 58, c. 252	AE	Prägeherr und Prägestätte unbestimmt, Aes 4	337–402	0.87 g	–	A 4/0	F212
03/13051.3	TRA 2003.1, S 58, c. 252	AE	Prägeherr und Prägestätte unbestimmt, Aes 4. Typ SALVS REI PVBLICAE	388–402	0.97 g	180°	A 0/2 (?)	F197
03/13051.4	TRA 2003.1, S 58, c. 252	AE	Prägeherr und Prägestätte unbestimmt, Aes 4. Typ VICTORIA AVGG[G] oder SALVS REI PVBLICAE ?	383–402 (?)	0.44 g	–	A 0/0	F198
03/13053.1	TRA 2003.1, S 58, c. 252/c. 282	AE	Prägeherr und Prägestätte unbestimmt, Aes 4. Typ unkenntlich, ev. Typ VICTORIA AVGG[G]	383–402 (?)	0.81 g	–	A 0/0	
03/13056.1	TRA 2003.1, S 58, c. 4	AE	Constans, Aquileia, Aes 3. // AQS. RIC VIII, S. 316 Nr. 30. Typ GLORIA EXERCITVS (eine Standarte)	337–340	1.03 g	360°	A 1/1	F168

Anhang 3.3 Katalog ausgewählte Funde TRA 1998.1–TRA 2004.1

Der nachfolgende Katalog beinhaltet einen Auszug aus dem Fundmaterial der Sondierungen der Jahre 1998–2004. Es handelt sich um Objekte, die als relevant für die Auswertung erachtet worden sind – sei es weil sie chronologische Aussagen ermöglichen oder aber anderweitiges Interpretationspotenzial aufweisen. Gemeinsam ist allen, dass sie aus sog. «sauberen» Fundkomplexen stammen. Hauptkriterium für die Auswahl dieser Komplexe war ein klarer stratigrafischer Kontext, darüber hinaus musste mit an Sicherheit grenzender Wahrscheinlichkeit ausgeschlossen werden können, dass die Fundeinheiten durch eine unklare Abgrenzung beim Abbau mit Fremdmaterial durchmischt sind.

Der Katalog umfasst also ausgewählte Fundobjekte aus ausgewählten Fundkomplexen. Die präsentierten Ensembles sind daher in Bezug auf die Fundzusammensetzung der fraglichen Fundeinheiten in keiner Weise repräsentativ. Grundsätzlich ist immer auch die vollständige Liste der Fundkomplexe (vgl. Anhang 3.1) zu konsultieren.

Mit Ausnahme der Münzen, die schematisch und unmassstäblich dargestellt sind, sind sämtliche Fundobjekte im Zeichnungsmaßstab 1:3 wiedergegeben.

F1 Keramik, Terra Sigillata, südgallisch; RS Schale/Teller, Drag. 18/31. MRA Fundkomplex/Inv.Nr.: 98/10521.1

F2 Keramik, Terra Sigillata, südgallisch; RS Teller/Platte Drag. 15/17. MRA Fundkomplex/Inv.Nr.: 03/13022.2

F3 Keramik, grautonig; WS Topf, mit Rippe/Rille im Schulterbereich. MRA Fundkomplex/Inv.Nr.: 03/13022.1

F4 Keramik, helltonig; RS Schale/Teller, innen mit «pompejanisch rotem» Überzug. MRA Fundkomplex/Inv.Nr.: 03/13022.3

F5 Keramik, Terra Sigillata, südgallisch; RS Teller/Platte Drag. 15/17. MRA Fundkomplex/Inv.Nr.: 03/13021.1

F6 Keramik, Terra Sigillata, südgallisch; RS Teller/Platte Drag. 15/17. MRA Fundkomplex/Inv.Nr.: 03/13021.2

F7 Keramik, grautonig; RS Topf. MRA Fundkomplex/Inv.Nr.: 03/13021.3

F8 Keramik, Terra Sigillata Imitation; RS Schüssel, Drack 21. MRA Fundkomplex/Inv.Nr.: 03/13020.2

F9 Keramik, helltonig, mit Glimmer; RS Schüssel, mit gekehltm Horizontalrand. MRA Fundkomplex/Inv.Nr.: 03/13020.4

F10 Keramik, helltonig; RS Topf, Honigtopf (?), mit gekehltm Schrägrand. MRA Fundkomplex/Inv.Nr.: 03/13020.3

F11 Keramik, grautonig; RS Topf, mit Rippe/Rille im Schulterbereich und Griessbewurf. MRA Fundkomplex/Inv.Nr.: 03/13020.5

F12 Keramik, helltonig; BS Krug (?). MRA Fundkomplex/Inv.Nr.: 03/13020.6

F13 Kieselkeramik (Fayence); Melonenperle, türkis-blau. MRA Fundkomplex/Inv.Nr.: 03/13020.1

Vortheaterzeitliche Besiedlung (1. Jh. n.Chr.)

S 4 - Planie c. 11 (FK 98/10521)

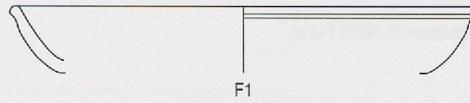

S 61 - Planie c. 271 (FK 03/13022)

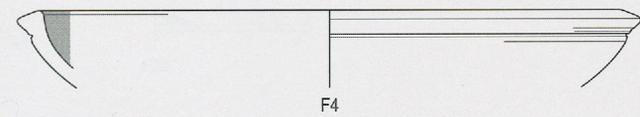
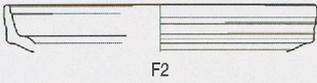

S 61 - Planie c. 269 (FK 03/13021)

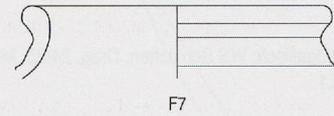
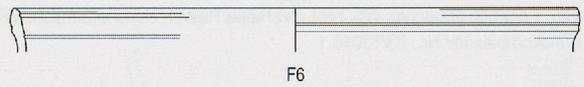
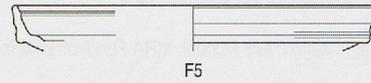

S 61 - Planie c. 268 (FK 03/13020)

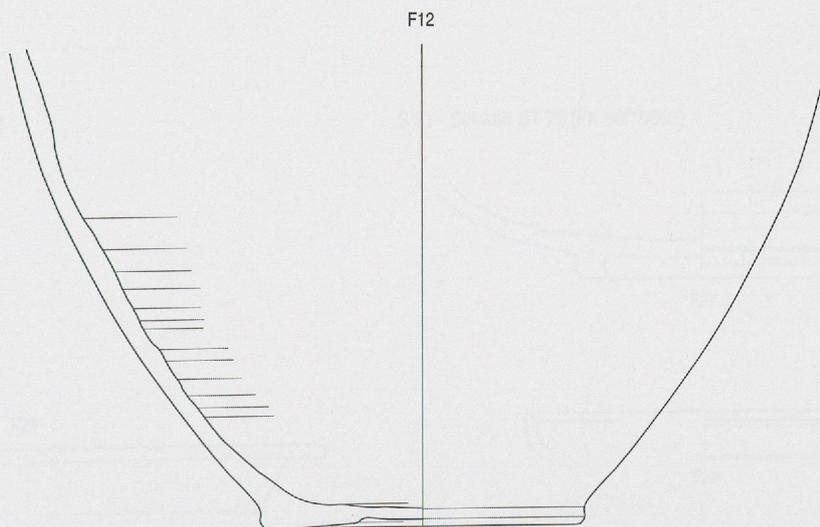
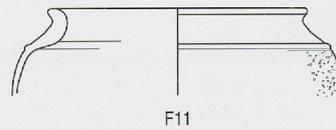
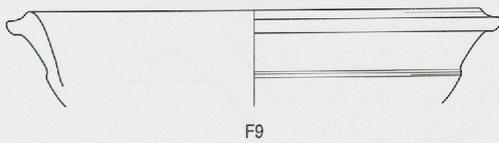
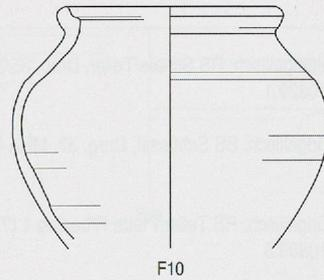
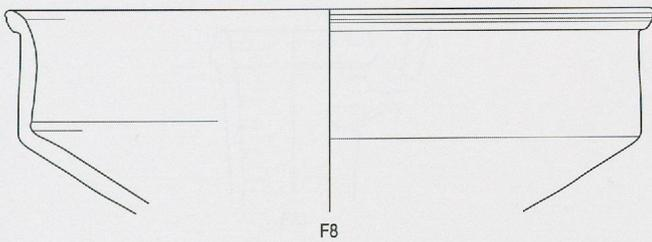

- F14** Keramik, helltonig, feinwandig; RS Schälchen, mit Griessbewurf. MRA Fundkomplex/Inv.Nr.: 03/13018.4
- F15** Keramik, helltonig, mit Glimmer; RS Schüssel, mit wulstigem Kragensrand. MRA Fundkomplex/Inv.Nr.: 03/13018.6
- F16** Keramik, helltonig/grautonig (?); WS Topf, mit Griessbewurf. MRA Fundkomplex/Inv.Nr.: 03/13018.5
- F17** Keramik, helltonig; RS Topf, Honigtopf (?). MRA Fundkomplex/Inv.Nr.: 03/13018.3
- F18** Keramik, Terra Sigillata Imitation; WS Rundel. MRA Fundkomplex/Inv.Nr.: 03/13018.1
- F19** Keramik, Terra Sigillata Imitation; WS Rundel. MRA Fundkomplex/Inv.Nr.: 03/13018.2
- F20** Keramik, grautonig; WS Topf, mit Rippe/Rille im Schulterbereich. MRA Fundkomplex/Inv.Nr.: 03/13016.1
- F21** Keramik, grautonig; BS Topf, mit Besenstrich. MRA Fundkomplex/Inv.Nr.: 03/13016.2
- F22** Keramik, Terra Sigillata, südgallisch; WS Schälchen, Drag. 24/25. MRA Fundkomplex/Inv.Nr.: 99/10820.1
- F23** Keramik, helltonig; RS Krug, mit leistenartig verdicktem Rand. MRA Fundkomplex/Inv.Nr.: 99/10818.2
- F24** Keramik, helltonig; RS Reibschale. MRA Fundkomplex/Inv.Nr.: 99/10818.3
- F25** Keramik, helltonig; RS Amphore, Dressel 20. MRA Fundkomplex/Inv.Nr.: 99/10818.1
- F26** Keramik, Terra Sigillata, mittelgallisch; RS Schale/Teller, Drag. 35/36. MRA Fundkomplex/Inv.Nr.: 99/10829.1
- F27** Keramik, Terra Sigillata, südgallisch; BS Schüssel, Drag. 37. MRA Fundkomplex/Inv.Nr.: 99/10863.4
- F28** Keramik, Terra Sigillata, südgallisch; RS Teller/Platte Ritterling 1 (?). MRA Fundkomplex/Inv.Nr.: 99/10863.3

S 61 - Planie c. 267 (FK 03/13018)

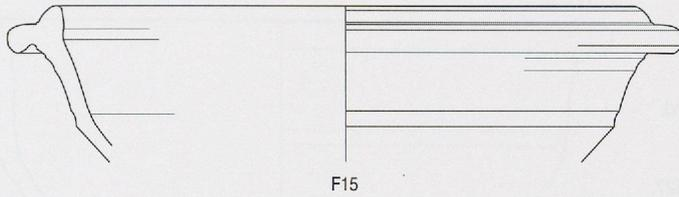
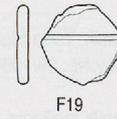
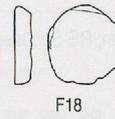
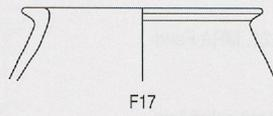
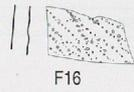
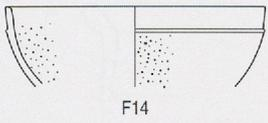

S 61 - Struktur ST 121 (FK 03/13016)

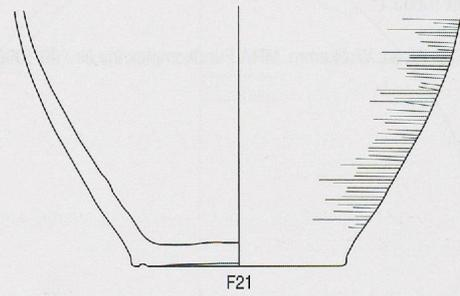

S 26 - Struktur ST 63 (FK 99/10820)



S 26 - Struktur ST 61 c (FK 99/10818)

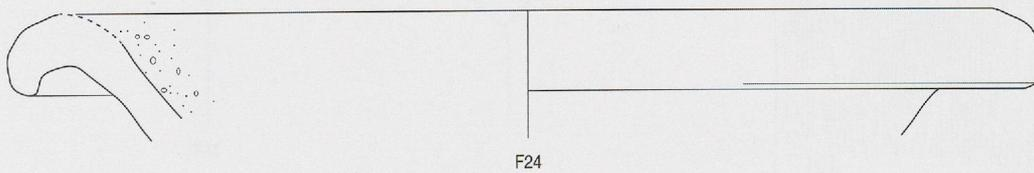
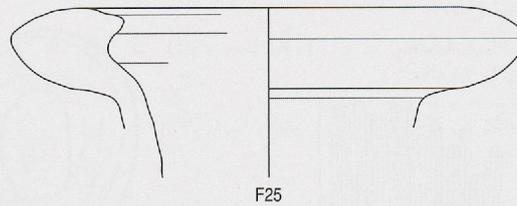
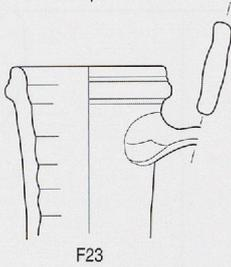

S 26 - Planie c. 123 (FK 99/10829)

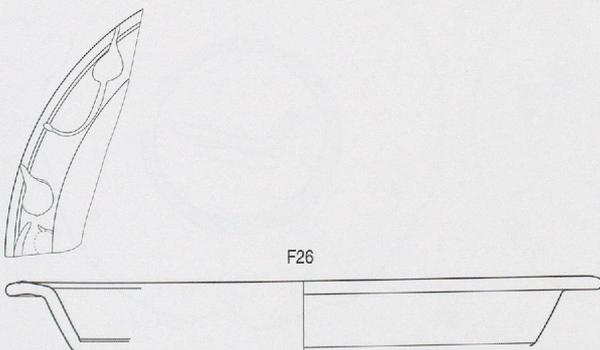

S 31 - Struktur ST 75 (FK 99/10863)

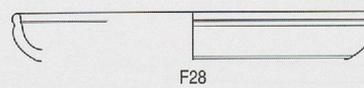
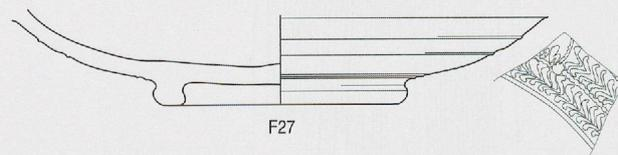

F29 Keramik, Terra Sigillata Imitation; RS Schüssel, Drack 21. MRA Fundkomplex/Inv.Nr.: 99/10863.6

F30 Keramik, Terra Sigillata Imitation; RS Schüssel, Drack 21. MRA Fundkomplex/Inv.Nr.: 99/10863.5

F31 Keramik, helltonig, mit Glimmer; RS, WS, BS Schüssel mit gekehltem Horizontalrand. MRA Fundkomplex/Inv.Nr.: 99/10863.8

F32 Keramik, grautonig; RS Schale/Napf. MRA Fundkomplex/Inv.Nr.: 99/10863.10

F33 Keramik, helltonig; RS, WS, BS Krug, mit leistenartig verdicktem Rand, horizontale Bemalung. MRA Fundkomplex/Inv.Nr.: 99/10863.9

F34 Keramik, helltonig, grob gemagert; RS, WS Amphore, Richborough 527. MRA Fundkomplex/Inv.Nr.: 99/10863.7

F35 Eisen; Beschlag (Wagenbestandteil?). MRA Fundkomplex/Inv.Nr.: 99/10863.1

F36 Eisen; Wollkamm. MRA Fundkomplex/Inv.Nr.: 99/10863.2

S 31 - Struktur ST 75 (FK 99/10863) (Fortsetzung)

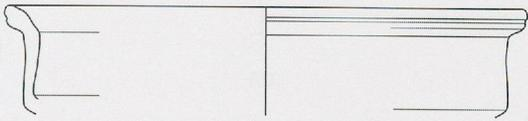

F29

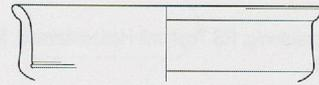

F30

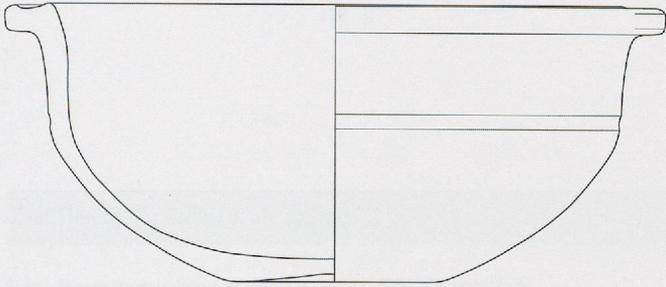

F31



F32

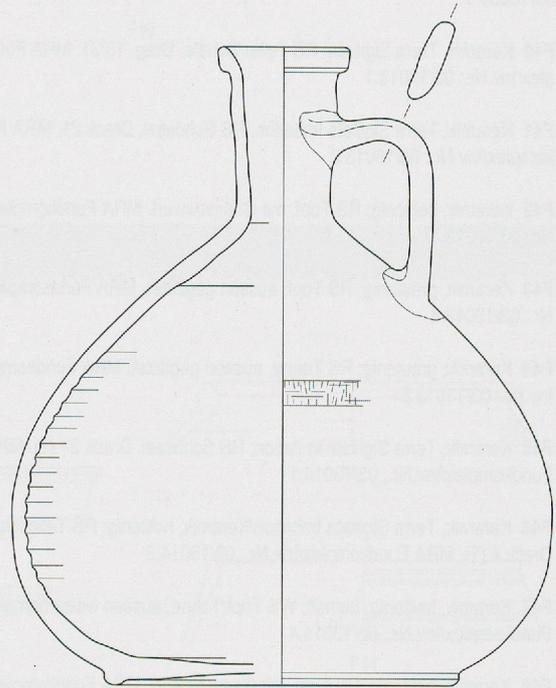

F33

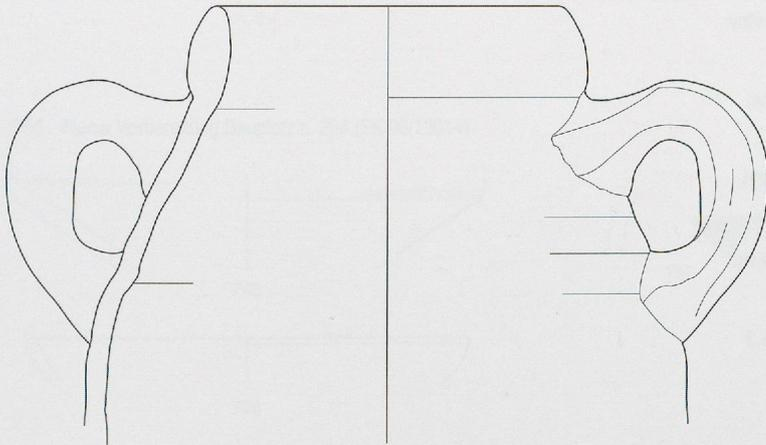

F34

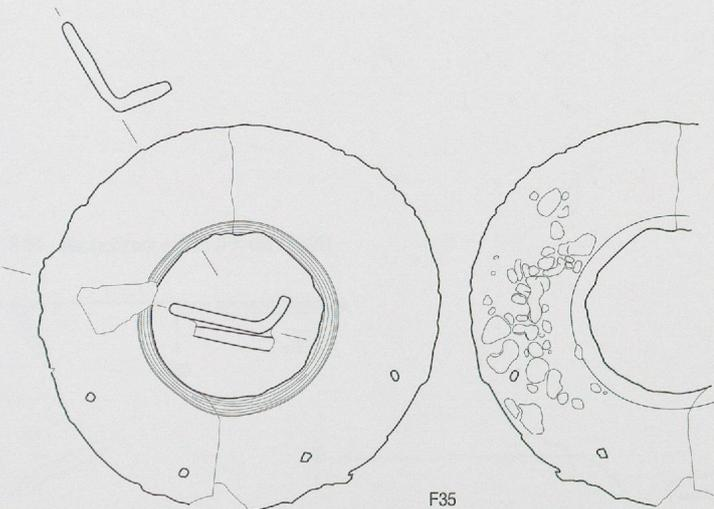

F35



F36

F37 Keramik, helltonig, mit Glimmer; RS Schüssel, mit gekehltm Horizontalrand. MRA Fundkomplex/Inv.Nr.: 99/10864.2

F38 Keramik, grautonig; RS Topf, mit Horizontalrand. MRA Fundkomplex/Inv.Nr.: 99/10864.3

F39 Keramik, helltonig; RS Amphore, Dressel 20. MRA Fundkomplex/Inv.Nr.: 99/10864.1

F40 Keramik, Terra Sigillata; RS Teller/Schale, Drag. 18/31. MRA Fundkomplex/Inv.Nr.: 03/13013.1

F41 Keramik, Terra Sigillata Imitation; RS Schüssel, Drack 21. MRA Fundkomplex/Inv.Nr.: 03/13013.2

F42 Keramik, helltonig; RS Topf, mit Griessbewurf. MRA Fundkomplex/Inv.Nr.: 03/13013.3

F43 Keramik, grautonig; RS Topf, aussen geglättet. MRA Fundkomplex/Inv.Nr.: 03/13013.4

F44 Keramik, grautonig; RS Tonne, aussen geglättet. MRA Fundkomplex/Inv.Nr.: 03/13013.5

F45 Keramik, Terra Sigillata Imitation; RS Schüssel, Drack 21 (?). MRA Fundkomplex/Inv.Nr.: 03/13014.1

F46 Keramik, Terra Sigillata Imitation/Keramik, helltonig; RS Teller/Schale, Drack 4 (?). MRA Fundkomplex/Inv.Nr.: 03/13014.2

F47 Keramik, helltonig, bemalt; WS Topf/Tonne, aussen weiss bemalt. MRA Fundkomplex/Inv.Nr.: 03/13014.4

F48 Keramik, helltonig; BS Topf, mit Griessbewurf. MRA Fundkomplex/Inv.Nr.: 03/13014.3

F49 Keramik, grautonig; RS Topf/Becher, mit geschlickter Oberfläche. MRA Fundkomplex/Inv.Nr.: 03/13019.1

F50 Keramik, Terra Sigillata, südgallisch; RS Tasse/Schale, Drag. 27 (?). MRA Fundkomplex/Inv.Nr.: 03/13015.1

F51 Keramik, helltonig, mit Glimmer; WS Topf. MRA Fundkomplex/Inv.Nr.: 03/13015.2

F52 Keramik, grautonig; Deckel. MRA Fundkomplex/Inv.Nr.: 03/13015.3

S 31 - Planie ST 73 (FK 99/10864)

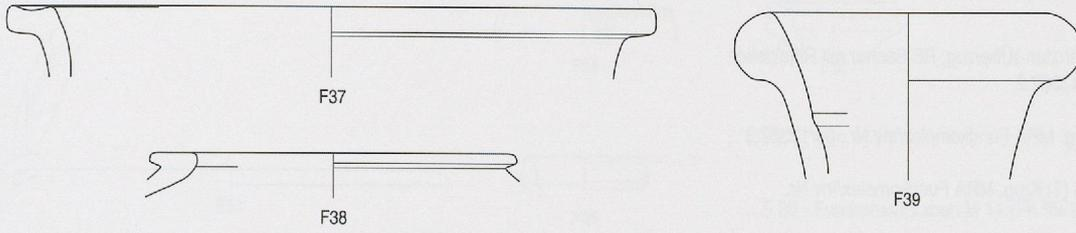

Bau Theater (1. Drittel 2. Jh. n.Chr.)

S 61 - Planie Vorbereitung Bauplatz c. 259 (c. 265) (FK 03/13013)

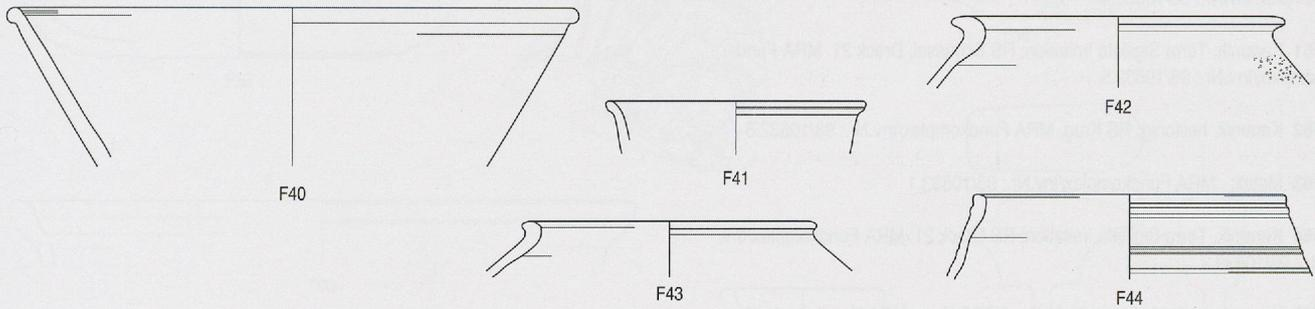

S 61 - Planie Vorbereitung Bauplatz c. 264 (FK 03/13014)

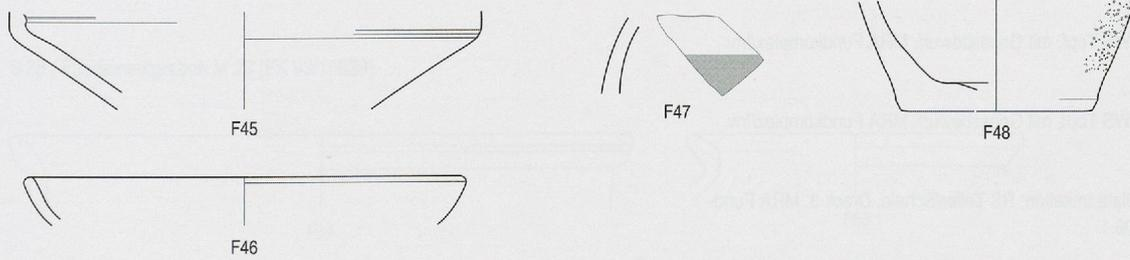

S 61 - Fundamentgraben M 22 ST 125 (FK 03/13019)

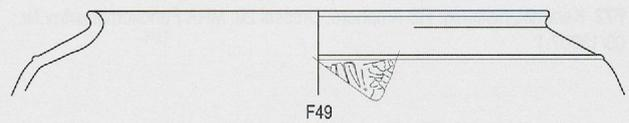

S 61 - Bauhorizont c. 265 (FK 03/13015)

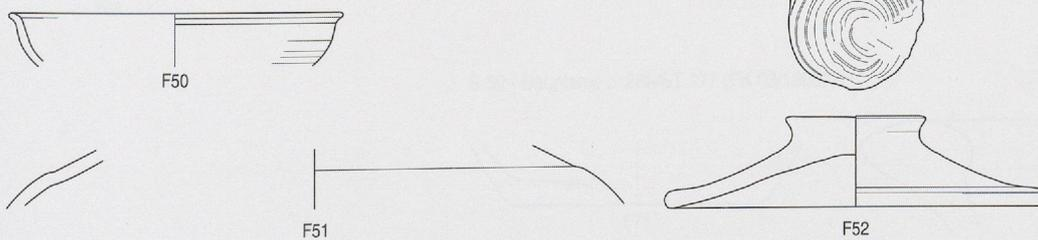

- F53** Keramik, Terra Sigillata; RS Schälchen Drag. 35/36. MRA Fundkomplex/
Inv.Nr.: 04/13382.1
- F54** Keramik, helltonig, mit (Glanzton-)Überzug; RS Becher mit Riffeldekor.
MRA Fundkomplex/Inv.Nr.: 04/13382.2
- F55** Keramik, helltonig; RS Krug. MRA Fundkomplex/Inv.Nr.: 04/13382.3
- F56** Keramik, helltonig; BS, RS (?) Krug. MRA Fundkomplex/Inv.Nr.:
02/11244.1
- F57** Keramik, helltonig, mit Glimmer; RS Schüssel mit gekehltm Horizontal-
rand. MRA Fundkomplex/Inv.Nr.: 99/10821.1
- F58** Keramik, Terra Sigillata, mittelgallisch; WS Schüssel, Drag. 37. MRA
Fundkomplex/Inv.Nr.: 98/10532.2
- F59** Keramik, Terra Sigillata, süd-/mittelgallisch; WS Schüssel, reliefverziert.
MRA Fundkomplex/Inv.Nr.: 98/10532.3
- F60** Keramik, Terra Sigillata Imitation; RS Schüssel, Drack 21. MRA Fund-
komplex/Inv.Nr.: 98/10532.4
- F61** Keramik, Terra Sigillata Imitation; RS Schüssel, Drack 21. MRA Fund-
komplex/Inv.Nr.: 98/10532.5
- F62** Keramik, helltonig; RS Krug. MRA Fundkomplex/Inv.Nr.: 98/10532.6
- F63** Metall; . MRA Fundkomplex/Inv.Nr.: 98/10532.1
- F64** Keramik, Terra Sigillata Imitation; RS Drack 21. MRA Fundkomplex/Inv.
Nr.: 99/10839.2
- F65** Keramik, helltonig/Keramik, helltonig; RS Krug. MRA Fundkomplex/Inv.
Nr.: 99/10839.3
- F66** Keramik, grautonig; RS Topf. MRA Fundkomplex/Inv.Nr.: 99/10839.4
- F67** Keramik, grautonig; RS Topf. MRA Fundkomplex/Inv.Nr.: 99/10839.5
- F68** Keramik, helltonig; WS Topf, mit Griessbewurf. MRA Fundkomplex/Inv.
Nr.: 02/11233.1
- F69** Keramik, helltonig; WS Topf, mit Griessbewurf. MRA Fundkomplex/Inv.
Nr.: 03/13004.1
- F70** Keramik, Terra Sigillata Imitation; RS Teller/Schale, Drack 3. MRA Fund-
komplex/Inv.Nr.: 03/13006.1
- F71** Keramik, helltonig/grautonig; BS Topf, mit Griessbewurf. MRA Fundkom-
plex/Inv.Nr.: 03/13007.2
- F72** Keramik, helltonig; RS Amphore, Dressel 20. MRA Fundkomplex/Inv.Nr.:
03/13007.1

S 62 - Fundamentgraben M 22 ST 136 (FK 04/13082)

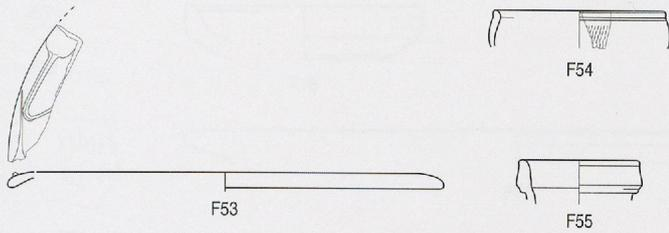

S 53 - Planie c. 244 (FK 02/11244)

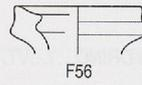

S 10/S 12/S 14 - Fundamentgraben M 11 (FK 98/10532)

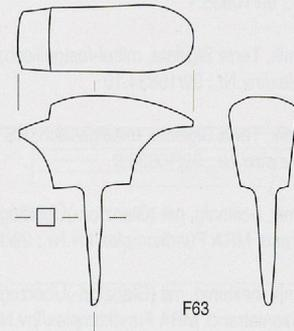
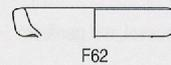
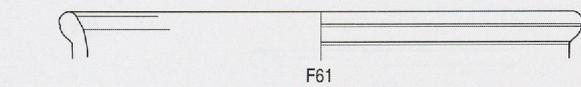
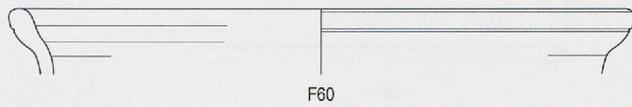
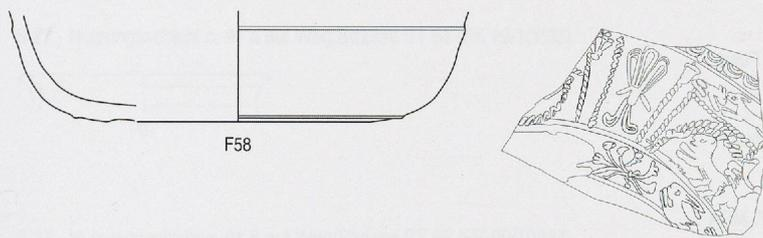

S 28 - Fundamentgraben M 20 (FK 99/10839)

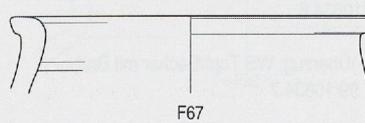
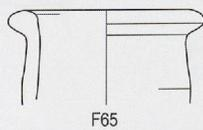
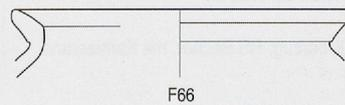
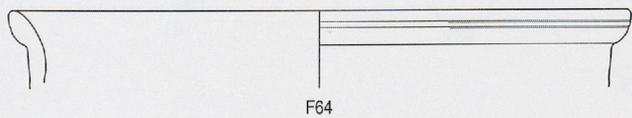

S 52 - Fundamentgraben (2) M 117 (FK 02/11233.1)

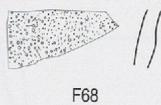

S 59 - Bauplanie c. 287 (FK 03/13004)



S 59 - Bauplanie c. 289 (FK 03/13006)

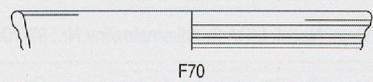

S 59 - Bauplanie c. 289/ST 177 (FK 03/13007)

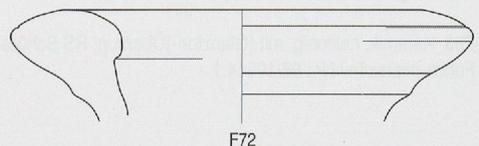
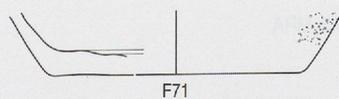

- F73** Keramik, Terra Sigillata, südgallisch; WS Schüssel, Drag. 37. MRA Fundkomplex/Inv.Nr.: 02/11237.2
- F74** Keramik, helltonig; WS Topf, Krug (?), mit Graffito DRINO... /...VT. MRA Fundkomplex/Inv.Nr.: 02/11237.1
- F75** o.A. - Keramik, helltonig; WS Topf, mit Griessbewurf. MRA Fundkomplex/Inv.Nr.: 02/11237.3
- F76** Keramik, helltonig, mit Glimmer; RS Krug. MRA Fundkomplex/Inv.Nr.: 02/11237.4
- F77** Keramik, Terra Sigillata Imitation/grautonig (?); RS Schüssel mit Horizontalrand, geglättet. MRA Fundkomplex/Inv.Nr.: 02/11237.5
- F78** Keramik, helltonig; WS Topf, Krug (?), mit Graffito. MRA Fundkomplex/Inv.Nr.: 02/11238.2
- F79** Keramik, helltonig, mit (Glanztön-)Überzug; WS Becher/Topf/Tonne (?), mit Ratterdekor (?). MRA Fundkomplex/Inv.Nr.: 02/11238.1
- F80** Keramik, grautonig; WS Topf, mit geschlickter Oberfläche. MRA Fundkomplex/Inv.Nr.: 02/11238.4
- F81** Keramik, helltonig, mit (Glanztön-)Überzug; RS Becher. MRA Fundkomplex/Inv.Nr.: 99/10835.1
- F82** Keramik, Terra Sigillata, mittel-/ostgallisch; WS Schüssel, Drag. 37. MRA Fundkomplex/Inv.Nr.: 99/10834.10
- F83** Keramik, Terra Sigillata, mittelgallisch; RS Schale, Drag. 35/36. MRA Fundkomplex/Inv.Nr.: 99/10834.3
- F84** Keramik, helltonig, mit (Glanztön-)Überzug; WS Schüssel, mit gerilltem Horizontalrand. MRA Fundkomplex/Inv.Nr.: 99/10834.11
- F85** Keramik, helltonig, mit (Glanztön-)Überzug; RS Schüssel/Schale, mit gerilltem Horizontalrand. MRA Fundkomplex/Inv.Nr.: 99/10834.9
- F86** Keramik, helltonig; RS Schale/Napf, innen roter Überzug. MRA Fundkomplex/Inv.Nr.: 99/10834.12
- F87** Keramik, helltonig, mit (Glanztön-)Überzug; RS Becher, mit Karniesrand und Ratterdekor. MRA Fundkomplex/Inv.Nr.: 99/10834.5
- F88** Keramik, helltonig, mit (Glanztön-)Überzug; RS Becher, mit Karniesrand. MRA Fundkomplex/Inv.Nr.: 99/10834.4
- F89** Keramik, helltonig, mit (Glanztön-)Überzug; WS Becher, mit Barbotinedekor. MRA Fundkomplex/Inv.Nr.: 99/10834.6
- F90** Keramik, helltonig, mit (Glanztön-)Überzug; WS Topf/Becher mit Barbotinedekor. MRA Fundkomplex/Inv.Nr.: 99/10834.7
- F91** Keramik, helltonig, mit (Glanztön-)Überzug; WS Becher, mit Kreisaugendekor. MRA Fundkomplex/Inv.Nr.: 99/10834.8
- F92** Keramik, grautonig; RS Topf. MRA Fundkomplex/Inv.Nr.: 99/10834.13
- F93** Bein; Nadel. MRA Fundkomplex/Inv.Nr.: 99/10834.2
- F94** Keramik, helltonig, mit bräunlich-gelbem Überzug; RS Schüssel, Lamboglia 2/37, mit Ratterdekor, aussen verbrannt. MRA Fundkomplex/Inv.Nr.: 98/10541.1
- F95** Keramik, helltonig, mit (Glanztön-)Überzug; WS Topf/Becher, mit Barbotineauflage. MRA Fundkomplex/Inv.Nr.: 98/10541.2
- F96** Keramik, helltonig, mit (Glanztön-)Überzug; RS Schüssel, gerillt. MRA Fundkomplex/Inv.Nr.: 98/10544.1

S 53 - Bauplanie c. 214 (FK 02/11237)

S 53 - Bauplanie c. 237 (FK 02/11238)



F73

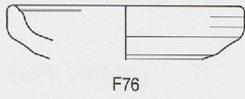

F76

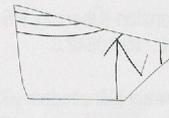

F78

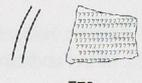

F79



F74

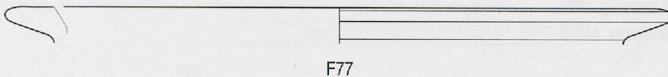

F77



F80

(Späte) Nutzungszeit des Theaters

S 27 - Nutzungsschicht c. 91 a auf Weg/Strasse ST 65 (FK 99/10835)

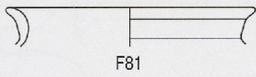

F81

S 27 - Nutzungsschicht c. 91 b auf Weg/Strasse ST 65 (FK 99/10834)



F82



F83

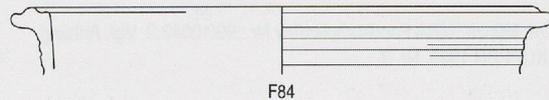

F84

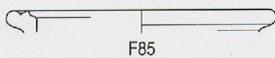

F85

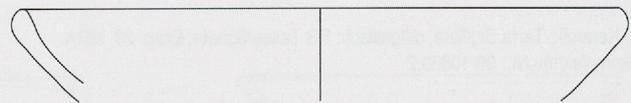

F86

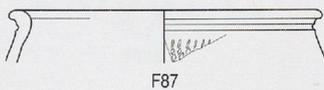

F87

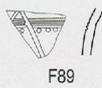

F89

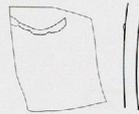

F90

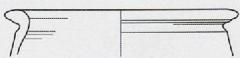

F88



F91

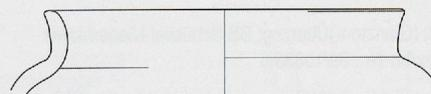

F92

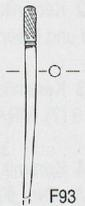

F93

S 11 - Nutzungsschicht (?) c. 38 auf Weg/Strasse ST 14 a (FK 98/10541)

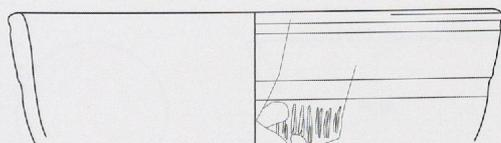

F94

S 12 - Nutzungsschicht (?) c. 35/c. 36 auf Weg/Strasse ST 14 a (FK 98/10544)

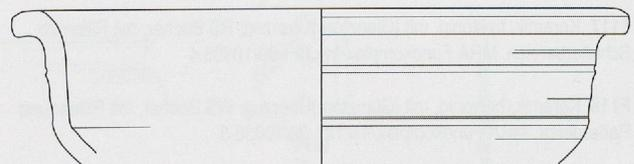

F96



F95

- F97** Keramik, Terra Sigillata Imitation; RS Schüssel, Drack 14. MRA Fundkomplex/Inv.Nr.: 99/10842.2
- F98** Keramik, helltonig, mit (Glanzton-)Überzug; RS Becher, Niederbieber 32/33. MRA Fundkomplex/Inv.Nr.: 99/10842.3
- F99** Keramik, helltonig, mit schwarz glänzendem (Glanzton-)Überzug; WS Becher, sog. Spruchbecher, mit weisser Bemalung/Barbotineauflage. MRA Fundkomplex/Inv.Nr.: 99/10842.4
- F100** Keramik, grautonig; RS Schüssel/Napf. MRA Fundkomplex/Inv.Nr.: 99/10842.5
- F101** Eisen; Geschosspitze. MRA Fundkomplex/Inv.Nr.: 99/10842.6
- F102** Bronze; Münze. MRA Fundkomplex/Inv.Nr.: 99/10842.1. Vgl. Anhang 3.2; FREY-KUPPER 1999, Nr. 2
- F103** Keramik, helltonig; RS Reibschüssel, mit rotem Überzug im Randbereich (innen). MRA Fundkomplex/Inv.Nr.: 99/10843.4
- F104** Keramik, grautonig, urspr. mit (Glanzton-)Überzug (?); WS Becher, Niederbieber 32/33, mit feinen Ratterbändern. MRA Fundkomplex/Inv.Nr.: 99/10843.5
- F105** Keramik, helltonig, mit (Glanzton-)Überzug; WS/BS Topf/Becher (?). MRA Fundkomplex/Inv.Nr.: 99/10843.6
- F106** Bronze; Münze. MRA Fundkomplex/Inv.Nr.: 99/10843.1. Vgl. Anhang 3.2; FREY-KUPPER 1999, Nr. 1
- F107** Bronze; Münze. MRA Fundkomplex/Inv.Nr.: 99/10843.3. Vgl. Anhang 3.2; FREY-KUPPER 1999, Nr. 3
- F108** Keramik, Terra Sigillata, mittelgallisch; WS Schüssel, Drag. 37. MRA Fundkomplex/Inv.Nr.: 99/10833.1
- F109** Keramik, Terra Sigillata, ostgallisch; RS Tasse/Schale, Drag. 33. MRA Fundkomplex/Inv.Nr.: 99/10833.2
- F110** Keramik, Terra Sigillata, mittelgallisch; RS Tasse/Schale, Drag. 33. MRA Fundkomplex/Inv.Nr.: 99/10833.3
- F111** Keramik, Terra Sigillata, mittelgallisch; RS Schale, Drag. 35/36. MRA Fundkomplex/Inv.Nr.: 99/10833.4
- F112** Keramik, helltonig, mit (Glanzton-)Überzug; RS Becher, mit Karniesrand und Rillendekor. MRA Fundkomplex/Inv.Nr.: 99/10833.5
- F113** Keramik, helltonig, mit (Glanzton-)Überzug; BS Schüssel Niederbieber 18/19 (?). MRA Fundkomplex/Inv.Nr.: 99/10833.6
- F114** Keramik, helltonig, rel. grob gemagert; WS Krug (?). MRA Fundkomplex/Inv.Nr.: 99/10833.7
- F115** Keramik, helltonig/Ziegel; Rundel. MRA Fundkomplex/Inv.Nr.: 99/10836.2
- F116** Keramik, Terra Sigillata, ostgallisch; RS Tasse/Schale, Drag. 33. MRA Fundkomplex/Inv.Nr.: 99/10836.3
- F117** Keramik, helltonig, mit (Glanzton-)Überzug; RS Becher, mit Rillen im Schulterbereich. MRA Fundkomplex/Inv.Nr.: 99/10836.4
- F118** Keramik, helltonig, mit (Glanzton-)Überzug; WS Becher, mit Rillen- und Ratterdekor. MRA Fundkomplex/Inv.Nr.: 99/10836.5
- F119** Keramik, helltonig; RS Schale/Napf. MRA Fundkomplex/Inv.Nr.: 99/10836.6
- F120** Bein; Nadel. MRA Fundkomplex/Inv.Nr.: 99/10836.1

Umbau Theater/Befestigung

S 28 - Planieschicht c. 94 (FK 99/10842)

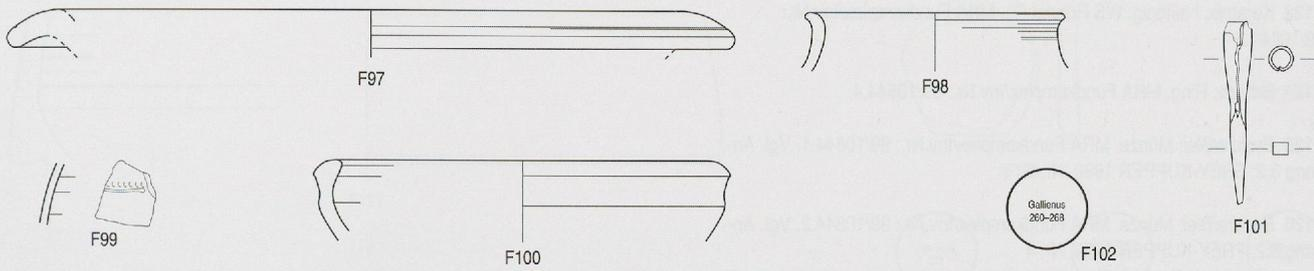

S 28 - Planieschicht c. 95 (FK 99/10843)

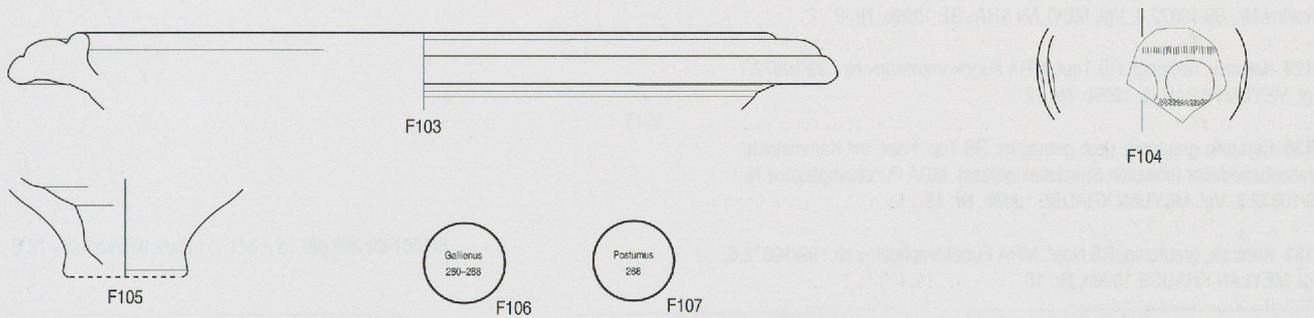

S 27 - Schicht c. 113 (FK 99/10833)

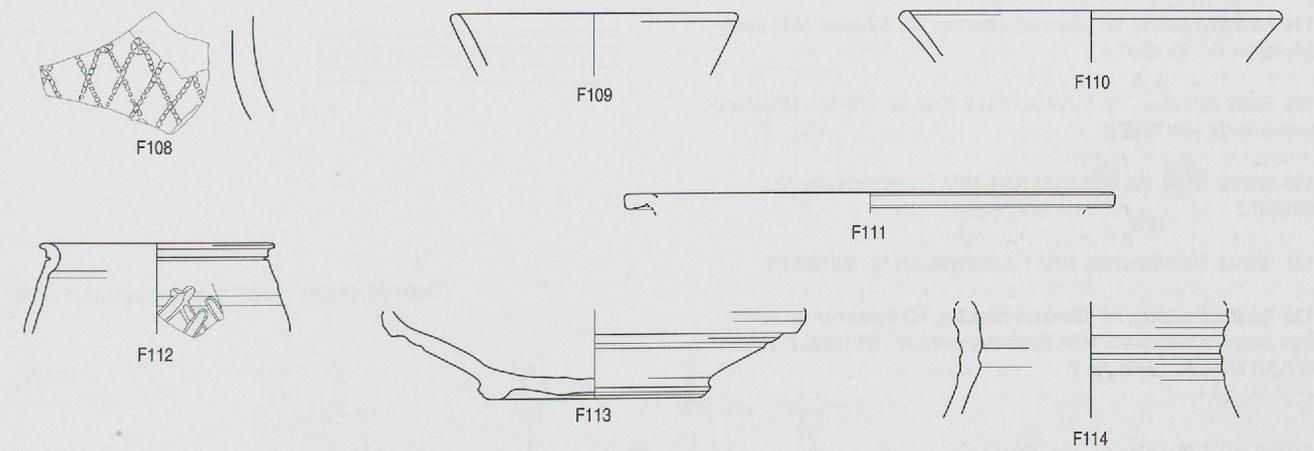

S 27 - Schicht c. 114 (FK 99/10836)

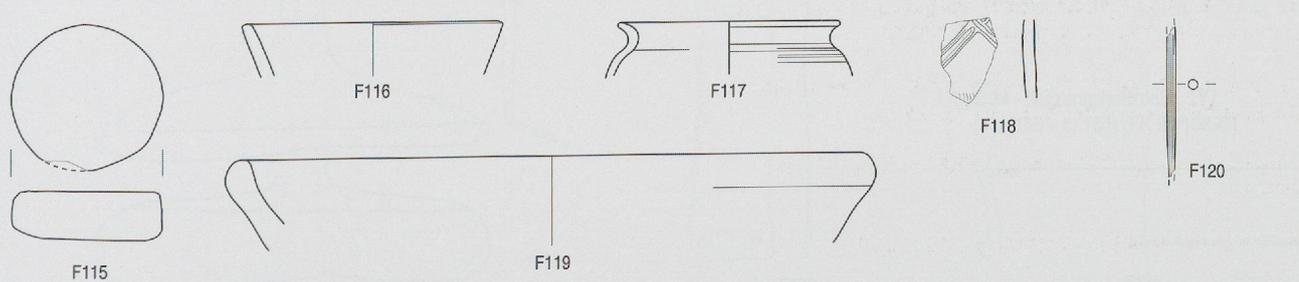

- F121** Keramik, Terra Sigillata, mittelgallisch; RS Reibschüssel, Drag. 45. MRA Fundkomplex/Inv.Nr.: 99/10844.6
- F122** Keramik, helltonig; RS Reibschüssel (Ausguss). MRA Fundkomplex/Inv.Nr.: 99/10844.7
- F123** Keramik, helltonig; WS Rundel (?). MRA Fundkomplex/Inv.Nr.: 99/10844.8
- F124** Bronze; Ring. MRA Fundkomplex/Inv.Nr.: 99/10844.4
- F125** Bronze/Blei; Münze. MRA Fundkomplex/Inv.Nr.: 99/10844.1. Vgl. Anhang 3.2; FREY-KUPPER 1999, Nr. 6
- F126** Bronze/Blei; Münze. MRA Fundkomplex/Inv.Nr.: 99/10844.2. Vgl. Anhang 3.2; FREY-KUPPER 1999, Nr. 4
- F127** Bronze; Münze. MRA Fundkomplex/Inv.Nr.: 99/10844.3. Vgl. Anhang 3.2; FREY-KUPPER 1999, Nr. 5
- F128** Keramik, helltonig, mit (Glanzton-)Überzug; RS Topf. MRA Fundkomplex/Inv.Nr.: 99/10872.4. Vgl. MEYLAN KRAUSE 1999b, Nr. 8
- F129** Keramik, helltonig; RS Topf. MRA Fundkomplex/Inv.Nr.: 99/10872.7. Vgl. MEYLAN KRAUSE 1999b, Nr. 12
- F130** Keramik, grautonig, grob gemagert; RS Topf/Napf, mit Kammstrich/Wellenbanddekor (Imitation Specksteingefäss). MRA Fundkomplex/Inv.Nr.: 99/10872.8. Vgl. MEYLAN KRAUSE 1999b, Nr. 15
- F131** Keramik, grautonig; RS Napf. MRA Fundkomplex/Inv.Nr.: 99/10872.6. Vgl. MEYLAN KRAUSE 1999b, Nr. 16
- F132** Keramik, helltonig; RS Krug. MRA Fundkomplex/Inv.Nr.: 99/10872.5. Vgl. MEYLAN KRAUSE 1999b, Nr. 24
- F133** Glas; Plaquette. MRA Fundkomplex/Inv.Nr.: 99/10872.2. Vgl. HOCHULI-GYSEL 1999, Nr. 1
- F134** Keramik, helltonig, mit (Glanzton-)Überzug; WS Schüssel. MRA Fundkomplex/Inv.Nr.: 99/10887.4
- F135** Eisen; Zahneisen, vgl. DUVAUCHELLE 2005, Nr. 179–181. MRA Fundkomplex/Inv.Nr.: 99/10887.1
- F136** Bronze; Nagel, mit T-förmigem Kopf. MRA Fundkomplex/Inv.Nr.: 99/10887.2
- F137** Bronze; Blech/Beschlag. MRA Fundkomplex/Inv.Nr.: 99/10887.3
- F138** Keramik, helltonig, mit (Glanzton-)Überzug; RS Schälchen mit durch Rippe betontem Wandknick. MRA Fundkomplex/Inv.Nr.: 99/10890.2. Vgl. MEYLAN KRAUSE 1999b, Nr. 7

Nutzung Befestigung

S 28 - Nutzungshorizont/Brandschicht c. 96 (FK 99/10844)

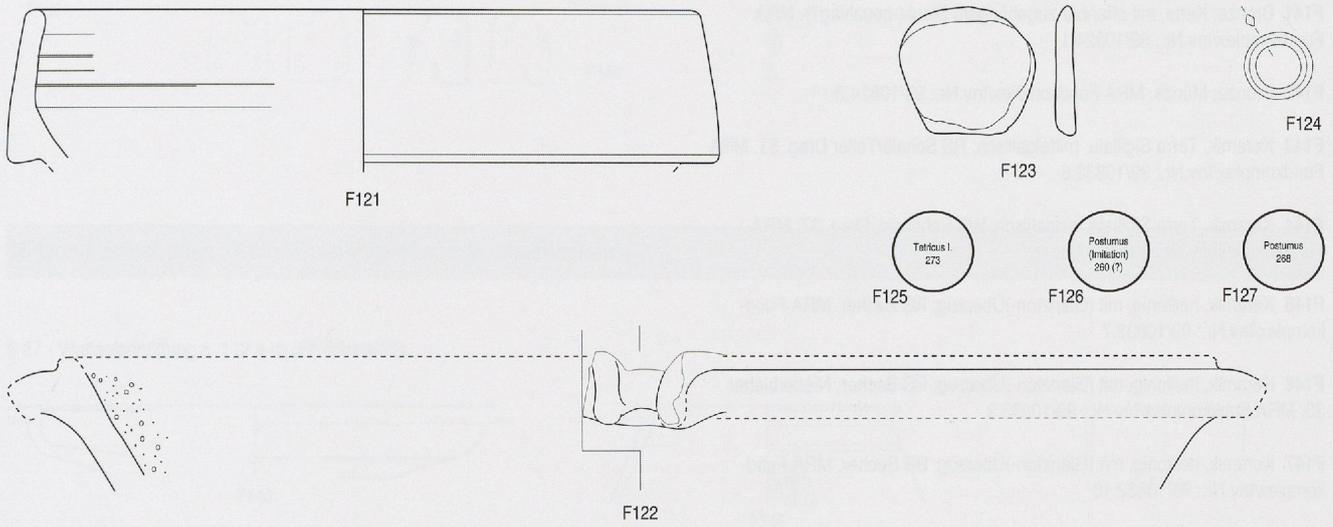

S 31 - Nutzungshorizont c. 155 = c. 180 (FK 99/10872)

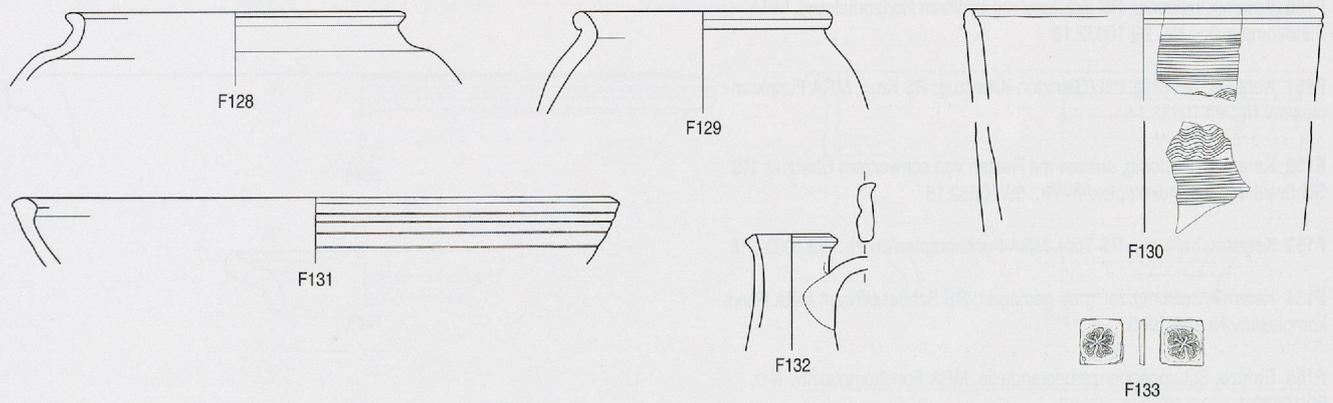

S 34 - Nutzungshorizont c. 155 = c. 180 (FK 99/10887)

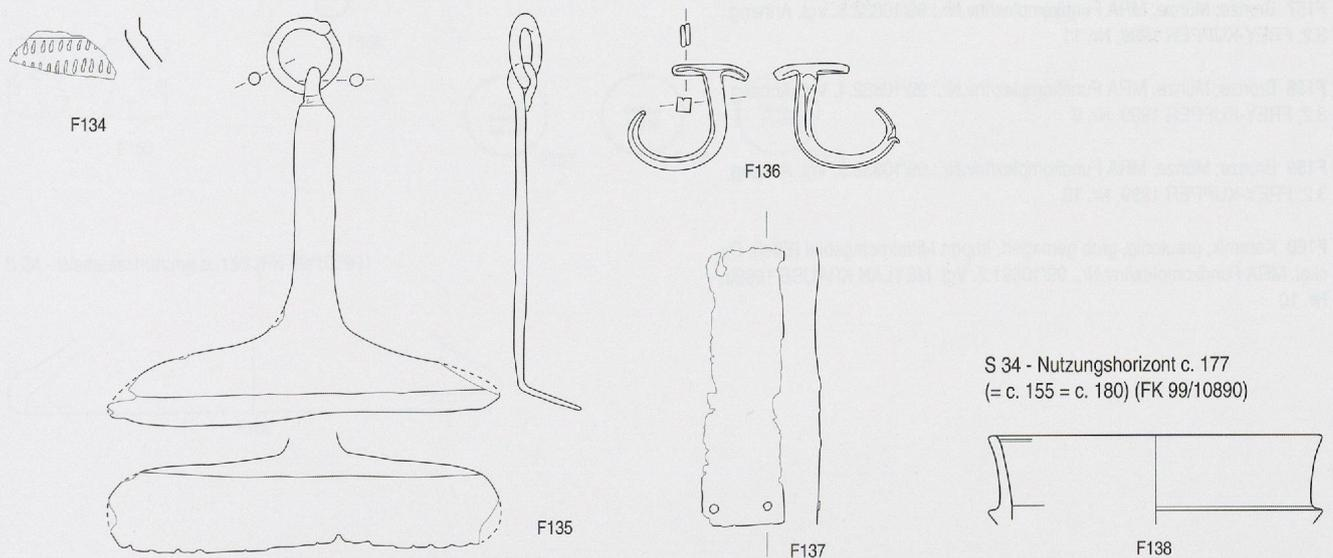

S 34 - Nutzungshorizont c. 177
(= c. 155 = c. 180) (FK 99/10890)

F139 Keramik, Terra Sigillata, mittelgallisch (?); WS Schälchen Drag. 41 (?), mit Glasschnittdekor (décor incisé). MRA Fundkomplex/Inv.Nr.: 99/10824.4

F140 Bronze; Schuppenpanzerbestandteile. MRA Fundkomplex/Inv.Nr.: 99/10824.2

F141 Bronze; Kette, mit offenbar zugehörigem Blech(-beschlag?). MRA Fundkomplex/Inv.Nr.: 99/10824.1

F142 Bronze; Münze. MRA Fundkomplex/Inv.Nr.: 99/10824.3

F143 Keramik, Terra Sigillata, mittelgallisch; RS Schale/Teller Drag. 51. MRA Fundkomplex/Inv.Nr.: 99/10832.6

F144 Keramik, Terra Sigillata, ostgallisch; WS Schüssel, Drag. 37. MRA Fundkomplex/Inv.Nr.: 99/10832.8

F145 Keramik, helltonig, mit (Glanzton-)Überzug; RS Becher. MRA Fundkomplex/Inv.Nr.: 99/10832.7

F146 Keramik, helltonig, mit (Glanzton-)Überzug; RS Becher, Niederbieber 33. MRA Fundkomplex/Inv.Nr.: 99/10832.9

F147 Keramik, helltonig, mit (Glanzton-)Überzug; BS Becher. MRA Fundkomplex/Inv.Nr.: 99/10832.10

F148 Keramik, helltonig, mit (Glanzton-)Überzug; WS Becher/Tonne, mit figürlicher Barbotinauflage. MRA Fundkomplex/Inv.Nr.: 99/10832.11

F149 Keramik, helltonig, mit (Glanzton-)Überzug; WS Becher/Tonne, mit figürlicher Barbotinauflage. MRA Fundkomplex/Inv.Nr.: 99/10832.12

F150 Keramik, helltonig; RS Schüssel mit gerilltem Horizontalrand. MRA Fundkomplex/Inv.Nr.: 99/10832.13

F151 Keramik, helltonig, mit (Glanzton-)Überzug; RS Krug. MRA Fundkomplex/Inv.Nr.: 99/10832.14

F152 Keramik, grautonig, aussen mit Resten von schwarzem Überzug; RS Schüssel. MRA Fundkomplex/Inv.Nr.: 99/10832.15

F153 Keramik, helltonig; RS Topf. MRA Fundkomplex/Inv.Nr.: 99/10832.16

F154 Keramik, helltonig, rel. grob gemagert; RS Schüssel/Napf. MRA Fundkomplex/Inv.Nr.: 99/10832.17

F155 Bronze; Schuppenpanzerbestandteile. MRA Fundkomplex/Inv.Nr.: 99/10832.1

F156 Bronze; Ring (Kind?). MRA Fundkomplex/Inv.Nr.: 99/10832.2

F157 Bronze; Münze. MRA Fundkomplex/Inv.Nr.: 99/10832.3. Vgl. Anhang 3.2; FREY-KUPPER 1999, Nr. 11

F158 Bronze; Münze. MRA Fundkomplex/Inv.Nr.: 99/10832.4. Vgl. Anhang 3.2; FREY-KUPPER 1999, Nr. 9

F159 Bronze; Münze. MRA Fundkomplex/Inv.Nr.: 99/10832.5. Vgl. Anhang 3.2; FREY-KUPPER 1999, Nr. 10

F160 Keramik, grautonig, grob gemagert, Import Mittelrheingebiet (Eifel); Deckel. MRA Fundkomplex/Inv.Nr.: 99/10891.2. Vgl. MEYLAN KRAUSE 1999b, Nr. 10

S 26 - Nutzungshorizont (?) c. 104/ST 67 b (FK 99/10824)

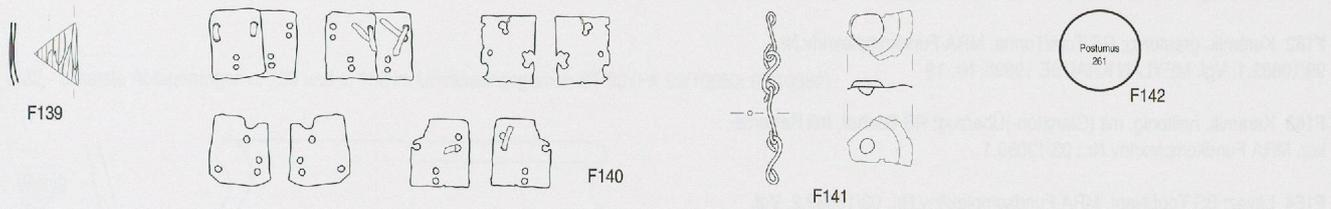

Nutzung Befestigung - Konsolidierungs-/Reparaturmassnahmen

S 27 - Wallaufschüttung c. 112 a+b (FK 99/10832)

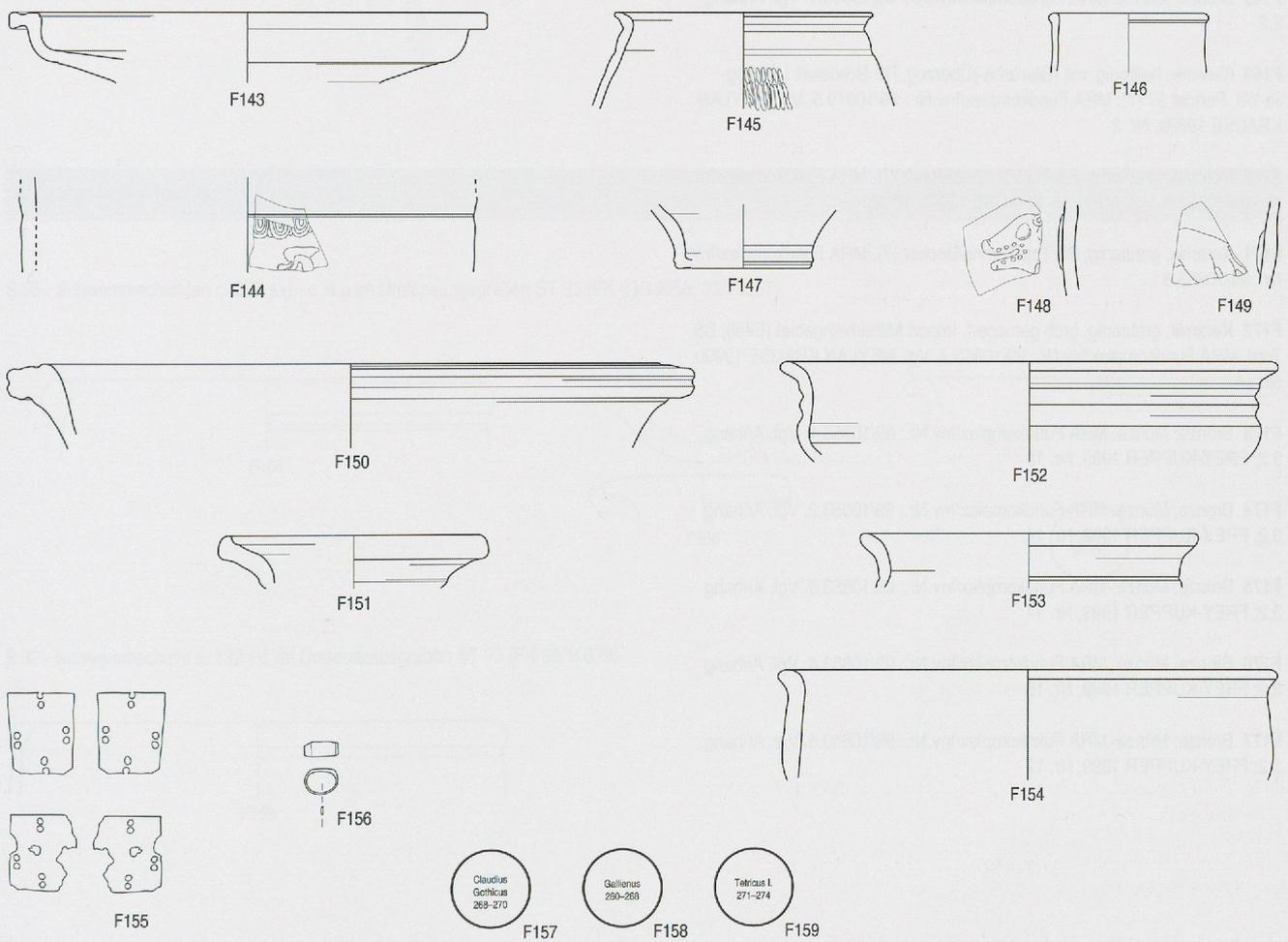

S 34 - Wallaufschüttung c. 156 (FK 99/10891)

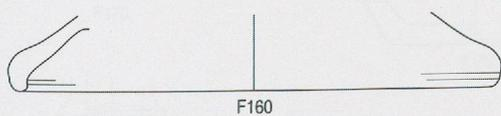

F161 Keramik, Terra Sigillata, mittel-/ostgallisch (?); WS Schüssel, Drag. 37. MRA Fundkomplex/Inv.Nr.: 99/10880.1

F162 Keramik, grautonig; RS Topf/Tonne. MRA Fundkomplex/Inv.Nr.: 99/10882.1. Vgl. MEYLAN KRAUSE 1999b, Nr. 19

F163 Keramik, helltonig, mit (Glanzton-)Überzug; RS Becher, mit Ratterdekor. MRA Fundkomplex/Inv.Nr.: 03/13059.1

F164 Lavez; BS Topf/Napf. MRA Fundkomplex/Inv.Nr.: 03/13059.2. Vgl. MEYLAN KRAUSE 1999b, Nr. 39

F165 Keramik, helltonig, mit (Glanzton-)Überzug; RS Schüssel/Schale, Lamboglia 1/3. MRA Fundkomplex/Inv.Nr.: 03/13057.1

F166 Keramik, helltonig; RS Krug. MRA Fundkomplex/Inv.Nr.: 03/13057.2

F167 Keramik, helltonig, mit Glimmer (?); RS Schüssel/Napf. MRA Fundkomplex/Inv.Nr.: 03/13057.3

F168 Bronze; Münze. MRA Fundkomplex/Inv.Nr.: 03/13056.1. Vgl. Anhang 3.2

F169 Keramik, helltonig, mit (Glanzton-)Überzug; RS Schüssel, Lamboglia 1/3, Portout 37 (?). MRA Fundkomplex/Inv.Nr.: 99/10879.5. Vgl. MEYLAN KRAUSE 1999b, Nr. 2

F170 Keramik, grautonig; BS Topf/Tonne/Becher (?). MRA Fundkomplex/Inv.Nr.: 99/10853.6. Vgl. MEYLAN KRAUSE 1999b, Nr. 20

F171 Keramik, grautonig; BS Topf/Tonne/Becher (?). MRA Fundkomplex/Inv.Nr.: 99/10853.8

F172 Keramik, grautonig, grob gemagert, Import Mittelrheingebiet (Eifel); BS Topf. MRA Fundkomplex/Inv.Nr.: 99/10853.7. Vgl. MEYLAN KRAUSE 1999b, Nr. 14

F173 Bronze; Münze. MRA Fundkomplex/Inv.Nr.: 99/10853.1. Vgl. Anhang 3.2; FREY-KUPPER 1999, Nr. 16

F174 Bronze; Münze. MRA Fundkomplex/Inv.Nr.: 99/10853.2. Vgl. Anhang 3.2; FREY-KUPPER 1999, Nr. 14

F175 Bronze; Münze. MRA Fundkomplex/Inv.Nr.: 99/10853.3. Vgl. Anhang 3.2; FREY-KUPPER 1999, Nr. 17

F176 Bronze; Münze. MRA Fundkomplex/Inv.Nr.: 99/10853.4. Vgl. Anhang 3.2; FREY-KUPPER 1999, Nr. 15

F177 Bronze; Münze. MRA Fundkomplex/Inv.Nr.: 99/10853.5. Vgl. Anhang 3.2; FREY-KUPPER 1999, Nr. 12

Späte Nutzung/Teilerstörung (?)/Aufgabe Befestigung

S 32 - Unterste Ablagerungen c. 133 und c. 152 im Umfassungsgraben ST 93 (FK 99/10880; 99/10882)

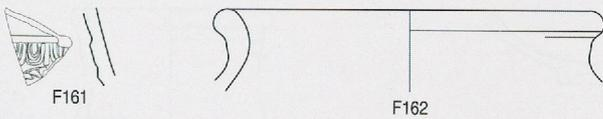

S 58 - Unterste Ablagerungen c. 4 b, d, f-g und Zerstörungs-(?)Schicht c. 4 c+e im Umfassungsgraben ST 93 (FK 03/13059)

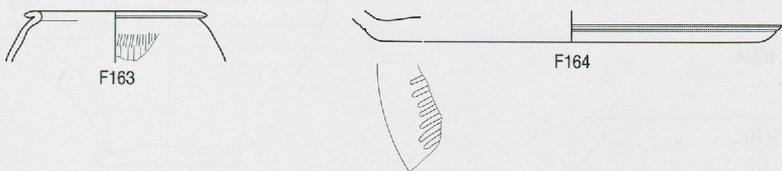

Aufgabe Befestigung

S 58 - Schwemmschichten c. 282 a+b; c. 4 a im Umfassungsgraben ST 93 (FK 03/13056; 03/13057)

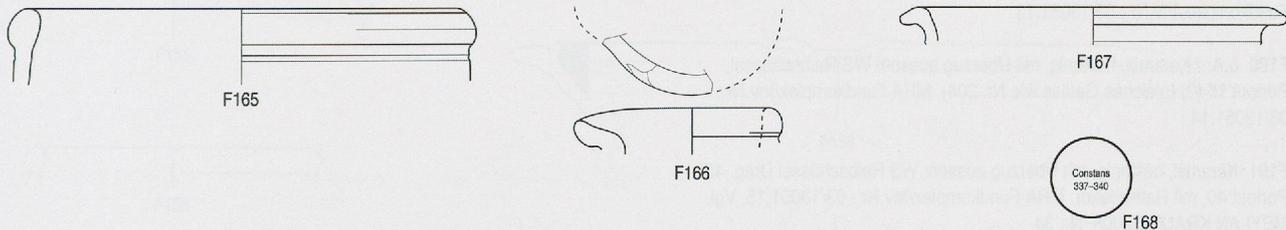

S 32 - Schwemmschicht c. 132 inf. im Umfassungsgraben ST 93 (FK 99/10879)

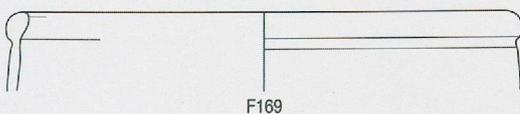

S 29 - Schwemmschicht c. 132 im Umfassungsgraben ST 93 (FK 99/10853)

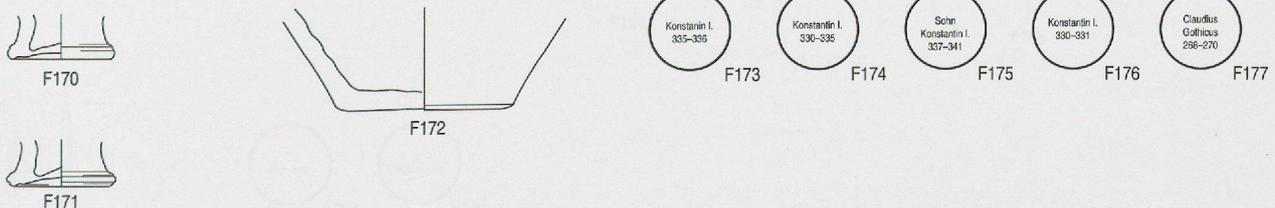

F178 Keramik, helltonig, mit (Glanzton-)Überzug; RS einhenkliger Krug Pannier 352–353. MRA Fundkomplex/Inv.Nr.: 03/13051.5

F179 Keramik, helltonig, mit (Glanzton-)Überzug; BS Schüssel/Schale. MRA Fundkomplex/Inv.Nr.: 03/13051.6

F180 Keramik, helltonig, mit (Glanzton-)Überzug; BS Schüssel/Schale. MRA Fundkomplex/Inv.Nr.: 03/13051.7

F181 Keramik, helltonig, mit (Glanzton-)Überzug; RS Schüssel/Schale, Lamboglia 1/3. MRA Fundkomplex/Inv.Nr.: 03/13051.8

F182 Keramik, helltonig, mit (Glanzton-)Überzug; RS Schüssel/Schale, Lamboglia 1/3. MRA Fundkomplex/Inv.Nr.: 03/13051.9

F183 Keramik, helltonig, mit (Glanzton-)Überzug; RS Schüssel/Schale, Lamboglia 1/3. MRA Fundkomplex/Inv.Nr.: 03/13051.10. Vgl. MEYLAN KRAUSE 2005, Nr. 32

F184 Keramik, helltonig, mit (Glanzton-)Überzug; RS Schälchen (?). MRA Fundkomplex/Inv.Nr.: 03/13051.11

F185 Keramik, helltonig; RS Schüssel/Schale. MRA Fundkomplex/Inv.Nr.: 03/13051.17

F186 Keramik, helltonig; RS kleine Schüssel/Schale (?). MRA Fundkomplex/Inv.Nr.: 03/13051.18

F187 Keramik, grautönig; RS Topf. MRA Fundkomplex/Inv.Nr.: 03/13051.19

F188 Keramik, helltonig; RS (WS) Reibschüssel, innen braun-grünlich glasiert. MRA Fundkomplex/Inv.Nr.: 03/13051.12. Vgl. MEYLAN KRAUSE 2005, Nr. 38

F189 Keramik, helltonig; WS Reibschüssel, innen gelblich glasiert. MRA Fundkomplex/Inv.Nr.: 03/13051.13

F190 o.A. - Keramik, helltonig, mit Überzug aussen; WS Reibschüssel, Portout 15 (?) (gleiches Gefäß wie Nr. 204). MRA Fundkomplex/Inv.Nr.: 03/13051.14

F191 Keramik, helltonig, mit Überzug aussen; WS Reibschüssel Drag. 45/Portout 40, mit Ratterdekor. MRA Fundkomplex/Inv.Nr.: 03/13051.15. Vgl. MEYLAN KRAUSE 2005, Nr. 34

F192 Keramik, helltonig; RS Krug. MRA Fundkomplex/Inv.Nr.: 03/13051.16

F193 Lavez; WS Gefäß. MRA Fundkomplex/Inv.Nr.: 03/13051.20

F194 Glas; RS Becher. MRA Fundkomplex/Inv.Nr.: 03/13051.21

F195 Glas; RS Becher. MRA Fundkomplex/Inv.Nr.: 03/13051.22

F196 Bronze/Fe; Blech/Beschlag. MRA Fundkomplex/Inv.Nr.: 03/13051.1

F197 Bronze; Münze. MRA Fundkomplex/Inv.Nr.: 03/13051.3. Vgl. Anhang 3.2

F198 Bronze; Münze. MRA Fundkomplex/Inv.Nr.: 03/13051.4. Vgl. Anhang 3.2

Nachbefestigungszeitliche Zerstörungs-/Bau- und Siedlungsaktivitäten

S 58 - Schicht c. 252 (= c. 132 sup.) im Umfassungsgraben ST 93 (FK 03/13051)

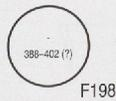
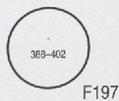
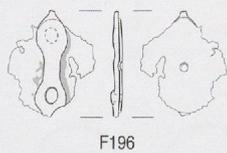
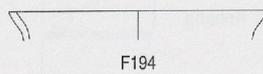
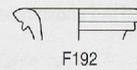
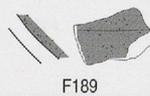
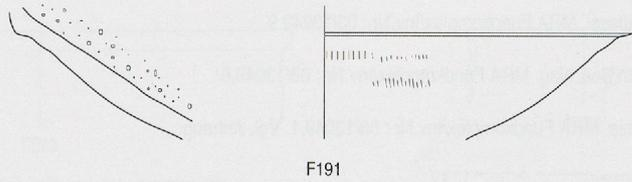
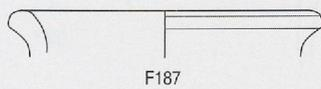
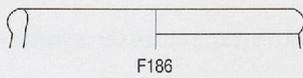
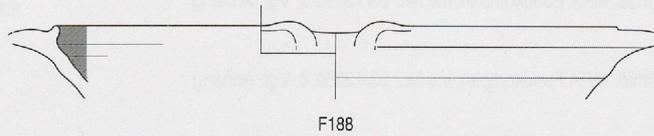
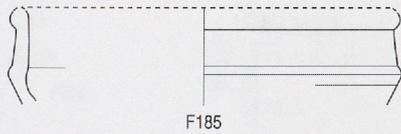
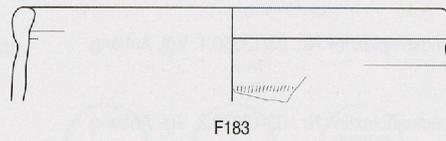
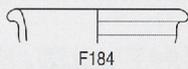
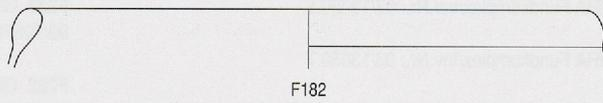
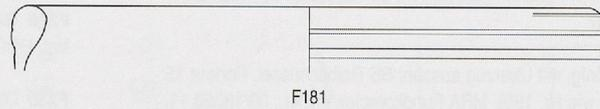
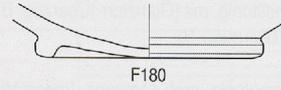
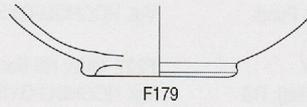
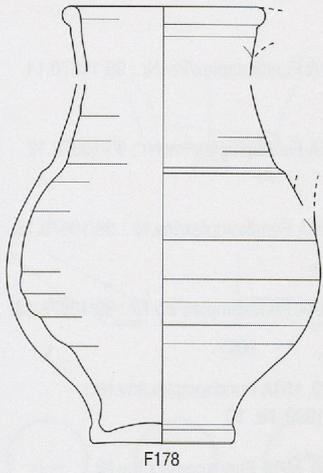

F199 Keramik, helltonig, mit (Glanzton-)Überzug; RS Schüssel/Schale Paunier 368–370/Portout 19–20. MRA Fundkomplex/Inv.Nr.: 03/13050.8. Vgl. MEYLAN KRAUSE 2005, Nr. 33

F200 Keramik, helltonig, mit (Glanzton-)Überzug; BS Krug/Becher (?). MRA Fundkomplex/Inv.Nr.: 03/13050.9

F201 Keramik, helltonig, mit (Glanzton-)Überzug; BS Schüssel. MRA Fundkomplex/Inv.Nr.: 03/13050.10

F202 Keramik, grautonig, grob gemagert, Import Mittelrheingebiet (Eifel); RS Topf, Alzey 27. MRA Fundkomplex/Inv.Nr.: 03/13050.12

F203 Keramik, grautonig, grob gemagert, Import Mittelrheingebiet (Eifel); RS Topf, Alzey 27. MRA Fundkomplex/Inv.Nr.: 03/13050.13. Vgl. MEYLAN KRAUSE 2005, Nr. 37

F204 Keramik, helltonig, mit Überzug aussen; BS Reibschüssel, Portout 15 (?), (gleiches Gefäß wie Nr. 190). MRA Fundkomplex/Inv.Nr.: 03/13050.11. Vgl. MEYLAN KRAUSE 2005, Nr. 35

F205 Glas; Perle. MRA Fundkomplex/Inv.Nr.: 03/13050.5

F206 Glas; Perle. MRA Fundkomplex/Inv.Nr.: 03/13050.7

F207 Glas; RS Becher. MRA Fundkomplex/Inv.Nr.: 03/13050.14

F208 Glas; RS Becher. MRA Fundkomplex/Inv.Nr.: 03/13050.15

F209 Bronze; Münze. MRA Fundkomplex/Inv.Nr.: 03/13050.1. Vgl. Anhang 3.2

F210 Bronze; Münze. MRA Fundkomplex/Inv.Nr.: 03/13050.2. Vgl. Anhang 3.2

F211 Bronze; Münze. MRA Fundkomplex/Inv.Nr.: 03/13050.3. Vgl. Anhang 3.2

F212 Bronze; Münze. MRA Fundkomplex/Inv.Nr.: 03/13050.4. Vgl. Anhang 3.2

F213 Glas; Perle. MRA Fundkomplex/Inv.Nr.: 03/13049.7

F214 Bronze; Schlüssel. MRA Fundkomplex/Inv.Nr.: 03/13049.9

F215 Bronze; Blech/Beschlag. MRA Fundkomplex/Inv.Nr.: 03/13049.6

F216 Bronze; Münze. MRA Fundkomplex/Inv.Nr.: 03/13049.1. Vgl. Anhang 3.2

F217 Bronze; Münze. MRA Fundkomplex/Inv.Nr.: 03/13049.2. Vgl. Anhang 3.2

F218 Bronze; Münze. MRA Fundkomplex/Inv.Nr.: 03/13049.3. Vgl. Anhang 3.2

F219 Bronze; Münze. MRA Fundkomplex/Inv.Nr.: 03/13049.4. Vgl. Anhang 3.2

F220 Bronze; Münze. MRA Fundkomplex/Inv.Nr.: 03/13049.5. Vgl. Anhang 3.2

F221 Keramik, helltonig, mit (Glanzton-)Überzug; RS Becher, Niederbieber 33. MRA Fundkomplex/Inv.Nr.: 99/10878.19

F222 Keramik, helltonig, mit (Glanzton-)Überzug; WS Becher, mit Barbotinedekor. MRA Fundkomplex/Inv.Nr.: 99/10878.20

F223 Keramik, helltonig; RS Schüssel. MRA Fundkomplex/Inv.Nr.: 99/10878.10. Vgl. MEYLAN KRAUSE 1999b, Nr. 9

F224 Keramik, grautonig, rel. grob gemagert; RS Topf. MRA Fundkomplex/Inv.Nr.: 99/10878.7/21. Vgl. MEYLAN KRAUSE 1999b, Nr. 18

F225 Glas; RS Becher, Isings 96. MRA Fundkomplex/Inv.Nr.: 99/10878.2. Vgl. HOCHULI-GYSEL 1999, Nr. 2

F226 Glas; RS Becher, Isings 96. MRA Fundkomplex/Inv.Nr.: 99/10878.11. Vgl. HOCHULI-GYSEL 1999, Nr. 3

F227 Glas; RS Becher, Isings 96. MRA Fundkomplex/Inv.Nr.: 99/10878.14. Vgl. HOCHULI-GYSEL 1999, Nr. 4

F228 Glas; BS Becher, Isings 96. MRA Fundkomplex/Inv.Nr.: 99/10878.12. Vgl. HOCHULI-GYSEL 1999, Nr. 6

F229 Glas; RS Becher, Isings 106. MRA Fundkomplex/Inv.Nr.: 99/10878.18. Vgl. HOCHULI-GYSEL 1999, Nr. 7

F230 Glas; RS Becher, Isings 106. MRA Fundkomplex/Inv.Nr.: 99/10878.13. Vgl. HOCHULI-GYSEL 1999, Nr. 8

F231 Glas; RS Becher, Isings 106/109. MRA Fundkomplex/Inv.Nr.: 99/10878.15. Vgl. HOCHULI-GYSEL 1999, Nr. 10

F232 Glas; RS Becher, Isings 106/109. MRA Fundkomplex/Inv.Nr.: 99/10878.16. Vgl. HOCHULI-GYSEL 1999, Nr. 11

F233 Bronze; Münze. MRA Fundkomplex/Inv.Nr.: 99/10878.4. Vgl. Anhang 3.2; FREY-KUPPER 1999, Nr. 113

F234 Bronze; Münze. MRA Fundkomplex/Inv.Nr.: 99/10878.3. Vgl. Anhang 3.2; FREY-KUPPER 1999, Nr. 18

S 58 - Schicht c. 252 (= c. 132 sup.) im Umfassungsgraben ST 93 (FK 03/13050)

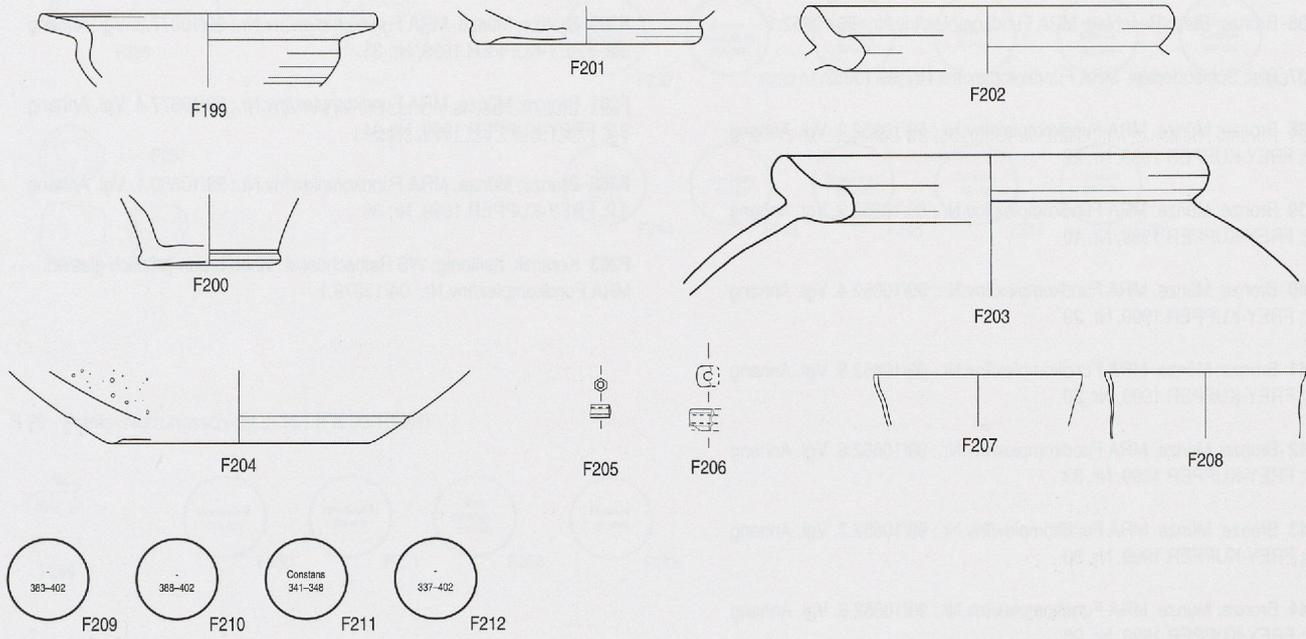

S 58 - Schicht c. 252 (= c. 132 sup.) im Umfassungsgraben ST 93 (FK 03/13049)

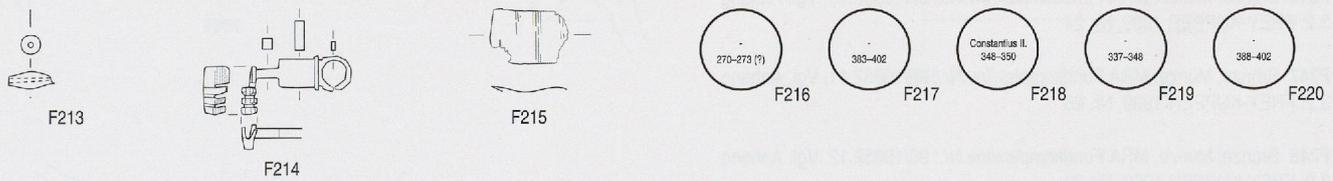

S 32 - Schicht c. 132 sup. (= c. 252) im Umfassungsgraben ST 93 (FK 99/10878)

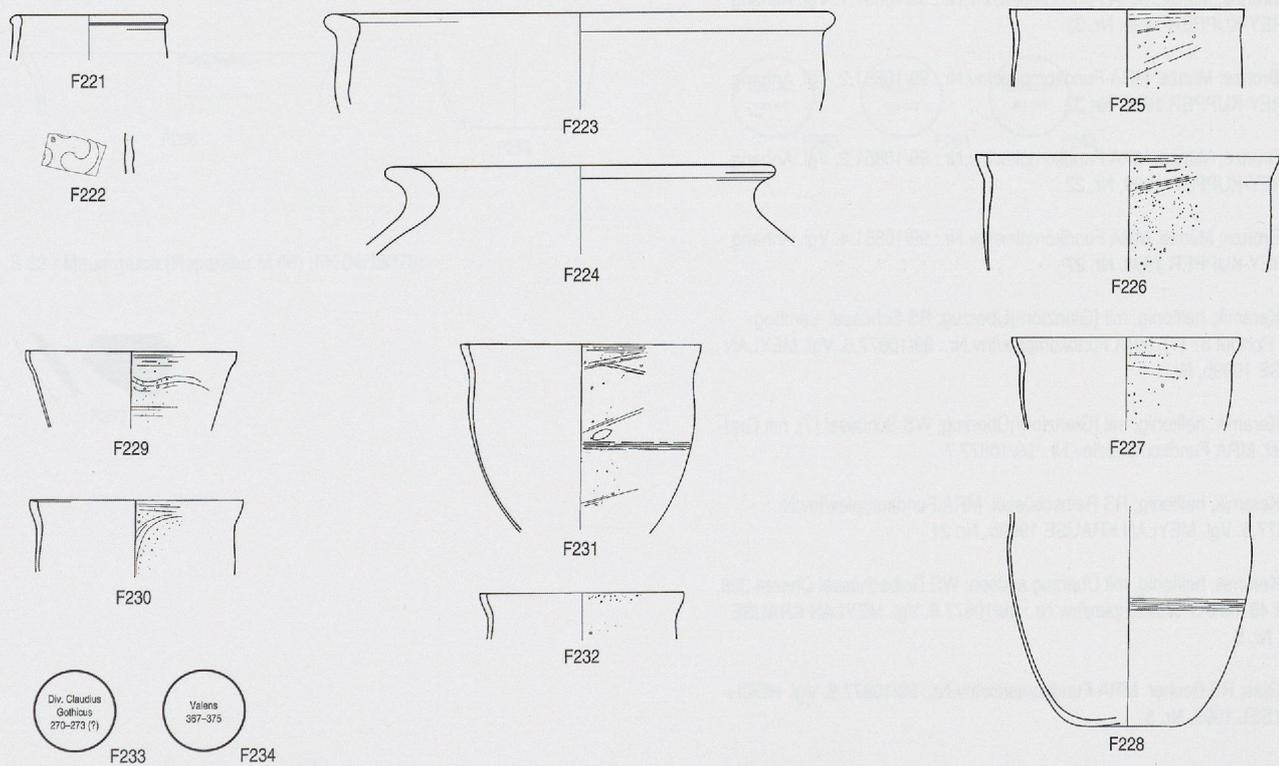

F235 Keramik, helltonig, mit (Glanzton-)Überzug; RS Becher, Niederbieber 33. MRA Fundkomplex/Inv.Nr.: 99/10852.13

F236 Bronze; Blech/Beschlag. MRA Fundkomplex/Inv.Nr.: 99/10852.1

F237 Blei; Schleuderblei. MRA Fundkomplex/Inv.Nr.: 99/10852.14

F238 Bronze; Münze. MRA Fundkomplex/Inv.Nr.: 99/10852.2. Vgl. Anhang 3.2; FREY-KUPPER 1999, Nr. 28

F239 Bronze; Münze. MRA Fundkomplex/Inv.Nr.: 99/10852.3. Vgl. Anhang 3.2; FREY-KUPPER 1999, Nr. 19

F240 Bronze; Münze. MRA Fundkomplex/Inv.Nr.: 99/10852.4. Vgl. Anhang 3.2; FREY-KUPPER 1999, Nr. 29

F241 Bronze; Münze. MRA Fundkomplex/Inv.Nr.: 99/10852.5. Vgl. Anhang 3.2; FREY-KUPPER 1999, Nr. 20

F242 Bronze; Münze. MRA Fundkomplex/Inv.Nr.: 99/10852.6. Vgl. Anhang 3.2; FREY-KUPPER 1999, Nr. 33

F243 Bronze; Münze. MRA Fundkomplex/Inv.Nr.: 99/10852.7. Vgl. Anhang 3.2; FREY-KUPPER 1999, Nr. 30

F244 Bronze; Münze. MRA Fundkomplex/Inv.Nr.: 99/10852.8. Vgl. Anhang 3.2; FREY-KUPPER 1999, Nr. 26

F245 Bronze; Münze. MRA Fundkomplex/Inv.Nr.: 99/10852.9. Vgl. Anhang 3.2; FREY-KUPPER 1999, Nr. 21

F246 Bronze; Münze. MRA Fundkomplex/Inv.Nr.: 99/10852.10. Vgl. Anhang 3.2; FREY-KUPPER 1999, Nr. 24

F247 Bronze; Münze. MRA Fundkomplex/Inv.Nr.: 99/10852.11. Vgl. Anhang 3.2; FREY-KUPPER 1999, Nr. 25

F248 Bronze; Münze. MRA Fundkomplex/Inv.Nr.: 99/10852.12. Vgl. Anhang 3.2; FREY-KUPPER 1999, Nr. 23

F249 Bronze; Fibel, Darstellung eines Hasen. MRA Fundkomplex/Inv.Nr.: 99/10851.5

F250 Bronze; Münze. MRA Fundkomplex/Inv.Nr.: 99/10851.1. Vgl. Anhang 3.2; FREY-KUPPER 1999, Nr. 31

F251 Bronze; Münze. MRA Fundkomplex/Inv.Nr.: 99/10851.2. Vgl. Anhang 3.2; FREY-KUPPER 1999, Nr. 32

F252 Bronze; Münze. MRA Fundkomplex/Inv.Nr.: 99/10851.3. Vgl. Anhang 3.2; FREY-KUPPER 1999, Nr. 22

F253 Bronze; Münze. MRA Fundkomplex/Inv.Nr.: 99/10851.4. Vgl. Anhang 3.2; FREY-KUPPER 1999, Nr. 27

F254 Keramik, helltonig, mit (Glanzton-)Überzug; RS Schüssel, Lamboglia 1/3, Portout 37 (?). MRA Fundkomplex/Inv.Nr.: 99/10877.6. Vgl. MEYLAN KRAUSE 1999b, Nr. 1

F255 Keramik, helltonig, mit (Glanzton-)Überzug; WS Schüssel (?), mit Grafito-Rest. MRA Fundkomplex/Inv.Nr.: 99/10877.7

F256 Keramik, helltonig; RS Reibschüssel. MRA Fundkomplex/Inv.Nr.: 99/10877.5. Vgl. MEYLAN KRAUSE 1999b, Nr. 21

F257 Keramik, helltonig, mit Überzug aussen; WS Reibschüssel Chenet 328, Portout 40. MRA Fundkomplex/Inv.Nr.: 99/10877.8. Vgl. MEYLAN KRAUSE 1999b, Nr. 6

F258 Glas; RS Becher. MRA Fundkomplex/Inv.Nr.: 99/10877.9. Vgl. HOCH-ULI-GYSEL 1999, Nr. 5

F259 Glas; BS Becher. MRA Fundkomplex/Inv.Nr.: 99/10877.10. Vgl. HOCH-ULI-GYSEL 1999, Nr. 9

F260 Bronze; Münze. MRA Fundkomplex/Inv.Nr.: 99/10877.3. Vgl. Anhang 3.2; FREY-KUPPER 1999, Nr. 35

F261 Bronze; Münze. MRA Fundkomplex/Inv.Nr.: 99/10877.4. Vgl. Anhang 3.2; FREY-KUPPER 1999, Nr. 34

F262 Bronze; Münze. MRA Fundkomplex/Inv.Nr.: 99/10850.1. Vgl. Anhang 3.2; FREY-KUPPER 1999, Nr. 36

F263 Keramik, helltonig; WS Reibschüssel, innen braun-grünlich glasiert. MRA Fundkomplex/Inv.Nr.: 04/13379.1

S 29 - Planie-/Nutzungsschicht c. 153 (FK 99/10852)

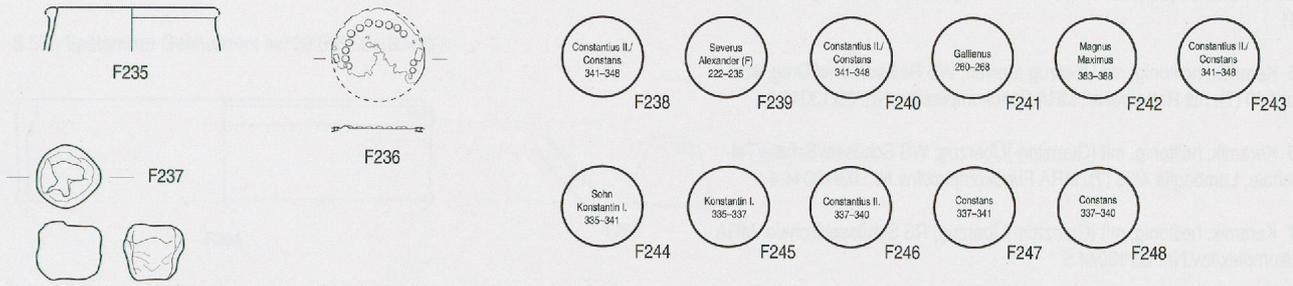

S 29 - Planie-/Nutzungsschicht c. 161 (FK 99/10851)



S 32/S 29 - Schicht c. 131 im Umfassungsgraben ST 93 (FK 99/10877; 99/10850)

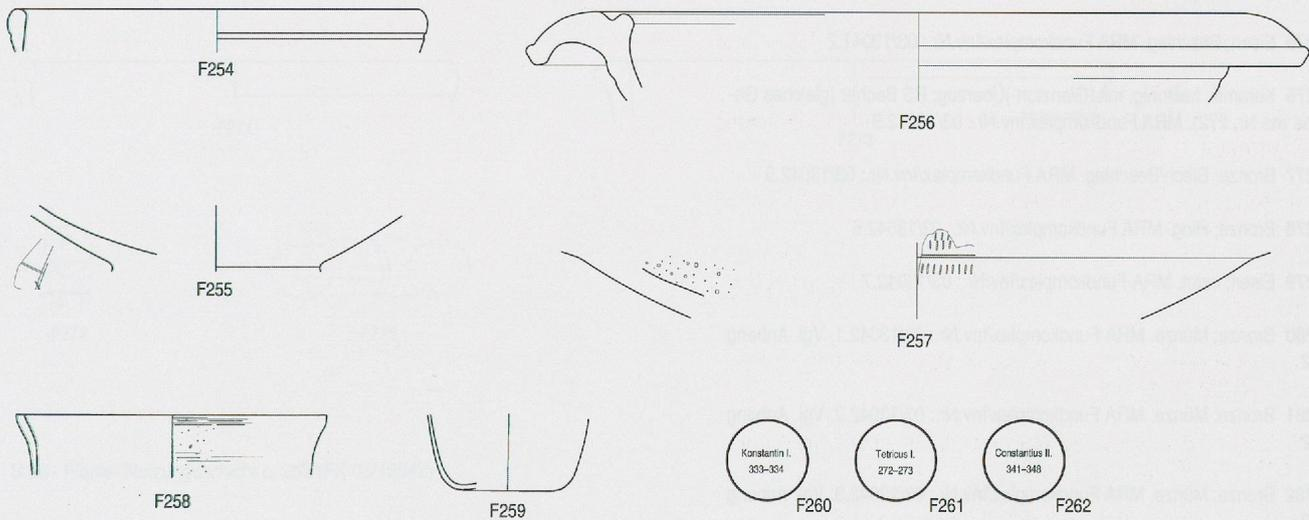

S 62 - Mauergarbe (Reparatur M 66) (FK 04/13379)

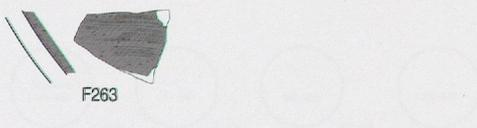

- F264** Keramik, helltonig, mit (Glanzton-)Überzug; RS Schüssel, Lamboglia 1/3. MRA Fundkomplex/Inv.Nr.: 03/13046.4. Vgl. MEYLAN KRAUSE 2005, Nr. 31
- F265** Keramik, helltonig, mit Überzug aussen; WS Reibschüssel Drag. 45/Portout 40 (?), mit Ratterdekor. MRA Fundkomplex/Inv.Nr.: 03/13046.3
- F266** Keramik, helltonig, mit (Glanzton-)Überzug; WS Schüssel/Schale/Teller/Schale, Lamboglia 4/36 (?). MRA Fundkomplex/Inv.Nr.: 03/13044.4
- F267** Keramik, helltonig, mit (Glanzton-)Überzug; RS Schüssel/Schale. MRA Fundkomplex/Inv.Nr.: 03/13044.5
- F268** Keramik, grautonig; RS Topf. MRA Fundkomplex/Inv.Nr.: 03/13044.6
- F269** Bronze; Blech. MRA Fundkomplex/Inv.Nr.: 03/13044.3
- F270** Bronze; Münze. MRA Fundkomplex/Inv.Nr.: 03/13044.1. Vgl. Anhang 3.2
- F271** Keramik, helltonig, mit (Glanzton-)Überzug; RS Schüssel/Schale, Lamboglia 1/3. MRA Fundkomplex/Inv.Nr.: 03/13041.3
- F272** o.A. - Keramik, helltonig, mit (Glanzton-)Überzug; RS Becher (gleiches Gefäss wie Nr. 276). MRA Fundkomplex/Inv.Nr.: 03/13041.4
- F273** Keramik, grautonig, grob gemagert; RS Topf/Schüssel/Schale (?), Oberfläche sandig. MRA Fundkomplex/Inv.Nr.: 03/13041.5
- F274** Bronze; Applike. MRA Fundkomplex/Inv.Nr.: 03/13041.1
- F275** Eisen; Beschlag. MRA Fundkomplex/Inv.Nr.: 03/13041.2
- F276** Keramik, helltonig, mit (Glanzton-)Überzug; RS Becher (gleiches Gefäss wie Nr. 272). MRA Fundkomplex/Inv.Nr.: 03/13042.9
- F277** Bronze; Blech/Beschlag. MRA Fundkomplex/Inv.Nr.: 03/13042.5
- F278** Bronze; Ring. MRA Fundkomplex/Inv.Nr.: 03/13042.6
- F279** Eisen; indet. MRA Fundkomplex/Inv.Nr.: 03/13042.7
- F280** Bronze; Münze. MRA Fundkomplex/Inv.Nr.: 03/13042.1. Vgl. Anhang 3.2
- F281** Bronze; Münze. MRA Fundkomplex/Inv.Nr.: 03/13042.2. Vgl. Anhang 3.2
- F282** Bronze; Münze. MRA Fundkomplex/Inv.Nr.: 03/13042.3. Vgl. Anhang 3.2
- F283** Bronze; Münze. MRA Fundkomplex/Inv.Nr.: 03/13042.4. Vgl. Anhang 3.2
- F284** Probe (Tierknochen); 14C-AMS-Datierung ETH-29003: AD 260–281 (5.4%); AD 321–538 (93.4%). MRA Fundkomplex/Inv.Nr.: 03/13042.A

Spätantik-frühmittelalterliche (?) Begehung/fortschreitende Abbruch- und Siedlungs(?)-Aktivitäten

S 58 - Spätantiker Gehhorizont sol 33 (FK 03/13046)

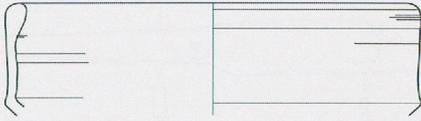

F264

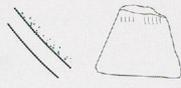

F265

S 58 - Planie-/Nutzungsschicht c. 275 (FK 03/13044)

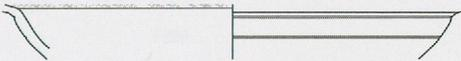

F266

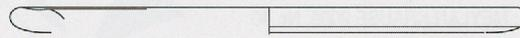

F267



F268

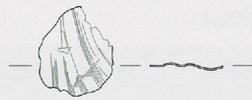

F269



F270

S 58 - Planie-/Nutzungsschicht c. 253 (FK 03/13041)

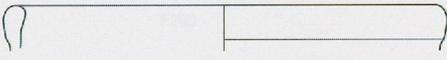

F271

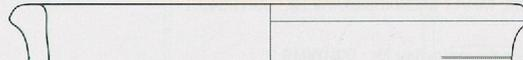

F273



F274

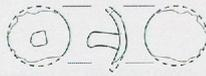

F275

S 58 - Planie-/Nutzungsschicht c. 253 (FK 03/13042)



F276

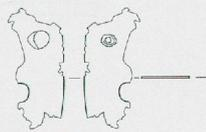

F277



F278

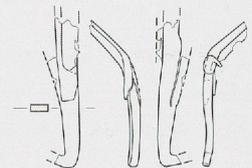

F279



F280



F281



F282



F283

¹⁴C-AMS
321-538 n.Chr.
(93.4%)

F284

- F285** Eisen; Messer. MRA Fundkomplex/Inv.Nr.: 03/13039.1
- F286** Keramik, helltonig, rel. grob gemagert; RS Topf. MRA Fundkomplex/Inv.Nr.: 03/13032.5. Vgl. MEYLAN KRAUSE 2005, Nr. 41
- F287** Keramik, helltonig; WS Reibschüssel, innen grünlich-gelb glasiert. MRA Fundkomplex/Inv.Nr.: 03/13032.4
- F288** Probe (Tierknochen); 14C-AMS-Datierung ETH-29001: AD 532–688 (99.8%). MRA Fundkomplex/Inv.Nr.: 03/13032.A
- F289** Probe (Tierknochen); 14C-AMS-Datierung ETH-29002: AD 401–604 (99.2%). MRA Fundkomplex/Inv.Nr.: 03/13032.B
- F290** Keramik, helltonig; RS Topf. MRA Fundkomplex/Inv.Nr.: 99/10876.7. Vgl. MEYLAN KRAUSE 1999b, Nr. 40
- F291** Keramik, grautonig; RS Topf. MRA Fundkomplex/Inv.Nr.: 99/10876.8. Vgl. MEYLAN KRAUSE 1999b, Nr. 17; MEYLAN KRAUSE 2005, Nr. 40
- F292** Bronze; Stift. MRA Fundkomplex/Inv.Nr.: 99/10876.5
- F293** Eisen; Nagel. MRA Fundkomplex/Inv.Nr.: 99/10876.4
- F294** Blei; indet. MRA Fundkomplex/Inv.Nr.: 99/10876.6
- F295** Bronze; Münze. MRA Fundkomplex/Inv.Nr.: 99/10876.2. Vgl. Anhang 3.2; FREY-KUPPER 1999, Nr. 37
- F296** Bronze; Münze. MRA Fundkomplex/Inv.Nr.: 99/10876.3. Vgl. Anhang 3.2; FREY-KUPPER 1999, Nr. 40
- F297** Eisen; Hufeisenfragment. MRA Fundkomplex/Inv.Nr.: 99/10849.1
- F298** Eisen; Messer. MRA Fundkomplex/Inv.Nr.: 99/10849.2
- F299** Bronze; Münze. MRA Fundkomplex/Inv.Nr.: 99/10876.1. Vgl. Anhang 3.2; FREY-KUPPER 1999, Nr. 41

Spätantike-frühmittelalterliche (?) Begehung/fortschreitende Abbruch- und Siedlungs(?)-Aktivitäten

S 58 - Nutzungs-/ (Planie-?)Schicht c. 254 (FK 03/13039)

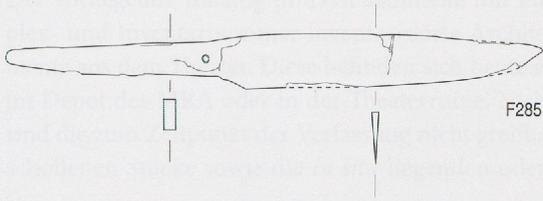

F285

S 58 - Nutzungs-/ (Planie-?)Schicht c. 255 (FK 03/13032)

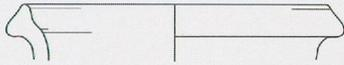

F286

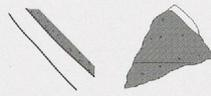

F287

¹⁴C-AMS

532–688 n.Chr.
(99.8%)

F288

¹⁴C-AMS

401–604 n.Chr.
(99.2%)

F289

Frühmittelalterliche-mittelalterliche Begehung/fortschreitende Abbruchaktivitäten

S 32 - Gehhorizont sol 27 (FK 99/10876)



F290



F292

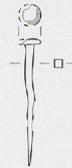

F293

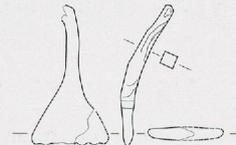

F294

Antoninus Pius
(144–161)

F295

Sohn
Konstantin I
341–348

F296

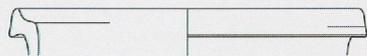

F291

S 32/S 29 - Oberfläche Gehhorizont sol 27 (FK 99/10849; 99/10876)

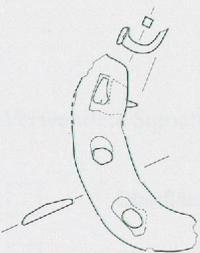

F297

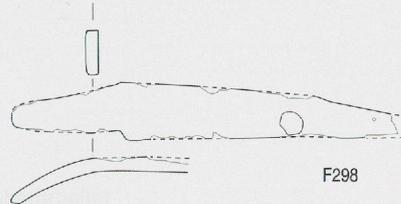

F298

Gratian
373–387

F299

