

Objektyp: **Advertising**

Zeitschrift: **Schweizerische Zeitschrift für Vermessung, Kulturtechnik und Photogrammetrie = Revue technique suisse des mensurations, du génie rural et de la photogrammétrie**

Band (Jahr): **69 (1971)**

Heft 10

PDF erstellt am: **27.06.2024**

Nutzungsbedingungen

Die ETH-Bibliothek ist Anbieterin der digitalisierten Zeitschriften. Sie besitzt keine Urheberrechte an den Inhalten der Zeitschriften. Die Rechte liegen in der Regel bei den Herausgebern. Die auf der Plattform e-periodica veröffentlichten Dokumente stehen für nicht-kommerzielle Zwecke in Lehre und Forschung sowie für die private Nutzung frei zur Verfügung. Einzelne Dateien oder Ausdrucke aus diesem Angebot können zusammen mit diesen Nutzungsbedingungen und den korrekten Herkunftsbezeichnungen weitergegeben werden. Das Veröffentlichen von Bildern in Print- und Online-Publikationen ist nur mit vorheriger Genehmigung der Rechteinhaber erlaubt. Die systematische Speicherung von Teilen des elektronischen Angebots auf anderen Servern bedarf ebenfalls des schriftlichen Einverständnisses der Rechteinhaber.

Haftungsausschluss

Alle Angaben erfolgen ohne Gewähr für Vollständigkeit oder Richtigkeit. Es wird keine Haftung übernommen für Schäden durch die Verwendung von Informationen aus diesem Online-Angebot oder durch das Fehlen von Informationen. Dies gilt auch für Inhalte Dritter, die über dieses Angebot zugänglich sind.

Schweizerische Zeitschrift für Vermessung, Photogrammetrie und Kulturtechnik

Revue technique Suisse des Mensurations, de Photogrammétrie et du Génie rural

INHALT: Sur le calcul des déviations de la verticale. Par A. Ansermet – Über die Lage auf dem Arbeitsmarkt und Konsequenzen für unseren Beruf. Von H. Matthias – Kulturtechnische Probleme im St. Galler Rheintal. Von H. Braschler – Firmenberichten: Wir konservieren Ihre alten Grundbuchpläne! Von R. Elsaesser – Buchbesprechungen – Adressen der Autoren – Sommaire.

Wie schief Sie das Glas auch halten ...



die Oberfläche der Flüssigkeit bleibt stets waagrecht. Darauf haben die Kern-Ingenieure angestoßen, als sie für unsern neuen Sekundentheodolit DKM 2-A den Kompensator bauten: An einer Flüssigkeitsoberfläche reflektiert sich das Licht für die Vertikalkreisablesung und schaltet so den Einfluß der Stehachsschiefe automatisch aus.

Suchen Sie am DKM 2-A also keine Kollimationslibelle. An ihrer Stelle arbeitet der Flüssigkeitskompensator rascher und genauer; er ist einfach gebaut und unerreicht betriebs-sicher.

Der DKM 2-A hat aber noch andere Vorzüge: zum Beispiel die digitalisierte Kreisablesung, die grobe Ablesefehler verunmöglicht oder das bequeme Zentrieren und automatische Grobhorizontieren mit dem bewährten Kern-Zentrierstativ.

Unser Prospekt wird Sie davon überzeugen, daß der neue DKM 2-A auch Ihnen ausgezeichnete Dienste leisten wird.

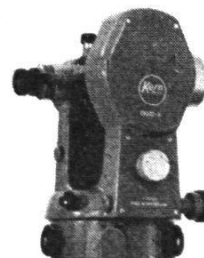

Kern DKM 2-A Sekundentheodolit mit automatischer Höhenkollimation

Fernrohrvergrößerung 30 ×
Aufrechtes Fernrohrbild auf Wunsch
Objektivöffnung 45 mm
Kürzeste Zielweite 1,8 m
Kreisablesung direkt 2^{cc}/1"
Genauigkeit des Kompensators ±1^{cc}/0,3"



Kern & Co. AG, 5001 Aarau
Werke für Präzisionsmechanik
und Optik

Vorteilhafte Arbeitsplätze für Büro und Privat Pultzeichentische MASTER

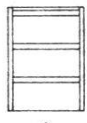

Schubladen-Korpus mit Mat.-Auszug und Zentralverschluss
3 x A6

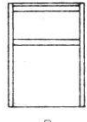

1 x A6
1 x A4 für Hängeregistratur

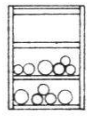

1 x A6
2 offene Fächer für Pläne etc.

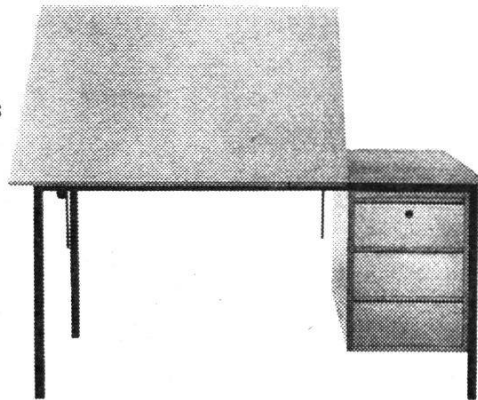

Vielseitig im Gebrauch, doch vorerst ganz nach Ihrem Wunsch gestaltbar:

- verstellbares oder festes Reissbrett
- mit oder ohne Schubladen-Korpus
- Reissbrett über ganze Tischfläche oder nur bis Schubladen-Korpus
- 3 verschiedene Pultgrößen zur Wahl

150 x 86 cm
170 x 86 cm
200 x 100 cm

Verlangen Sie bitte sofort Prospekt mit Preisliste, und besuchen Sie unsere grosse Ausstellung!

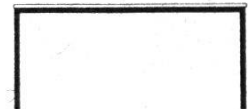
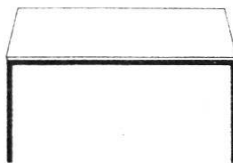
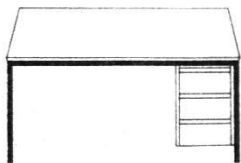

GRAB+WILDI AG

8023 ZÜRICH 1 Seilergraben 61 Ausstellung Tel. 051/32 57 88-89
8902 URDORF b. Zürich Büro, Lager, Versand Tel. 051/98 76 67-68

Gesucht
für die selbständige Mitarbeit bei einer großen
Güterzusammenlegung

1 dipl. Kultur-Ingenieur

möglichst mit Geometerpatent

1 Ingenieur-Techniker HTL

oder ein Vermessungstechniker mit Fachausweis

Ingenieur- und Vermessungsbüro
Rudolf Luder
Archivstraße 15 3005 Bern
Telephon 031/43 12 84

Gesucht

Geometer-Techniker HTL

oder

Vermessungstechniker

für Nachführung, Neuvermessung, Güterzusammenlegung, Bauabsteckung usw.

Zeitgemässe Honorierung, 5-Tage-Woche, modern eingerichtetes Büro beim Bahnhof.

Vermessungs- und Ingenieur-Büro
Rudolf Rahm
Tannwaldstraße 62, 4600 Olten
Telephon (062) 22 34 54

Wir suchen

Kultur-Ingenieur

mit oder ohne Geometerpatent

Vermessungs- oder Tiefbauzeichner

für vielseitige und selbständige Tätigkeit in Güterzusammenlegung, Straßenplanung, allgemeiner Tiefbau.

Offerten sind zu richten an

M. Etter et J. Frund
ingénieurs géomètres officiels
Panorama 9, 1800 Vevey
téléphone (021) 51 05 85

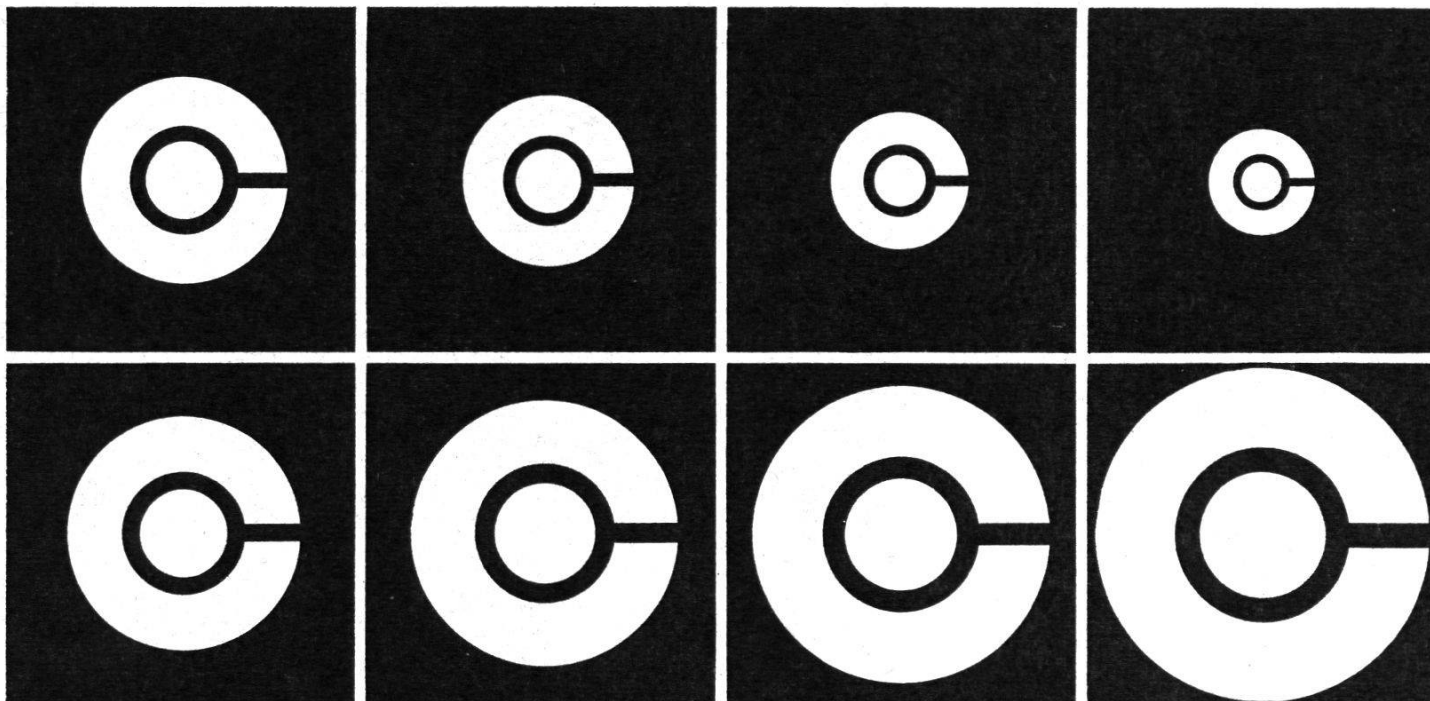

Alle photomechanischen Planreproduktionen, Grossformat-Vergrößerungen, Verkleinerungen, Planzusammensetzungen. Druck ein- und mehrfarbig von Plänen in Kleinauflage bis Format 93 × 132 cm.

Die führende Spezialfirma für Ihre Planreproduktionen mit langjähriger Erfahrung. Rasche und sorgfältige Ausführung aller Repro-Arbeiten.

E. COLLIOD + CO BERN

Repro-Anstalt

Weissensteinstrasse 87

Telefon 031/45 32 60

Ostschweiz

Vermessungszeichner(in) gesucht.

Gutes Arbeitsklima. Modernste Einrichtungen und Arbeitsmethoden.

A. von der Crone, dipl. Ing.
Büros Herisau und Wil SG
Telephon (073) 22 48 33/34

SOKKISHA

Hochleistungs-Vermessungs-Instrumente

Moderne, hochpräzise, automatische Instrumente

Jap. Spitzenqualität, preisgünstig, erstklassiger Service
und ab Lager lieferbar

Generalvertretung:
Weidmann + Sohn, Abt. Präzisions-Instrumente, 8702 Zollikon/ZH
Telefon 01 65 48 00, Telex 56653

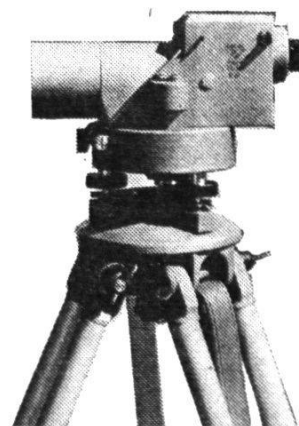

Typ 1 A = 180 mm
 B = 270 mm
 C = 230 mm

Typ 2 A = 180 mm
 B = 300 mm
 C = 130 mm

Polygonschächte verschiedener Grössen kurzfristig lieferbar

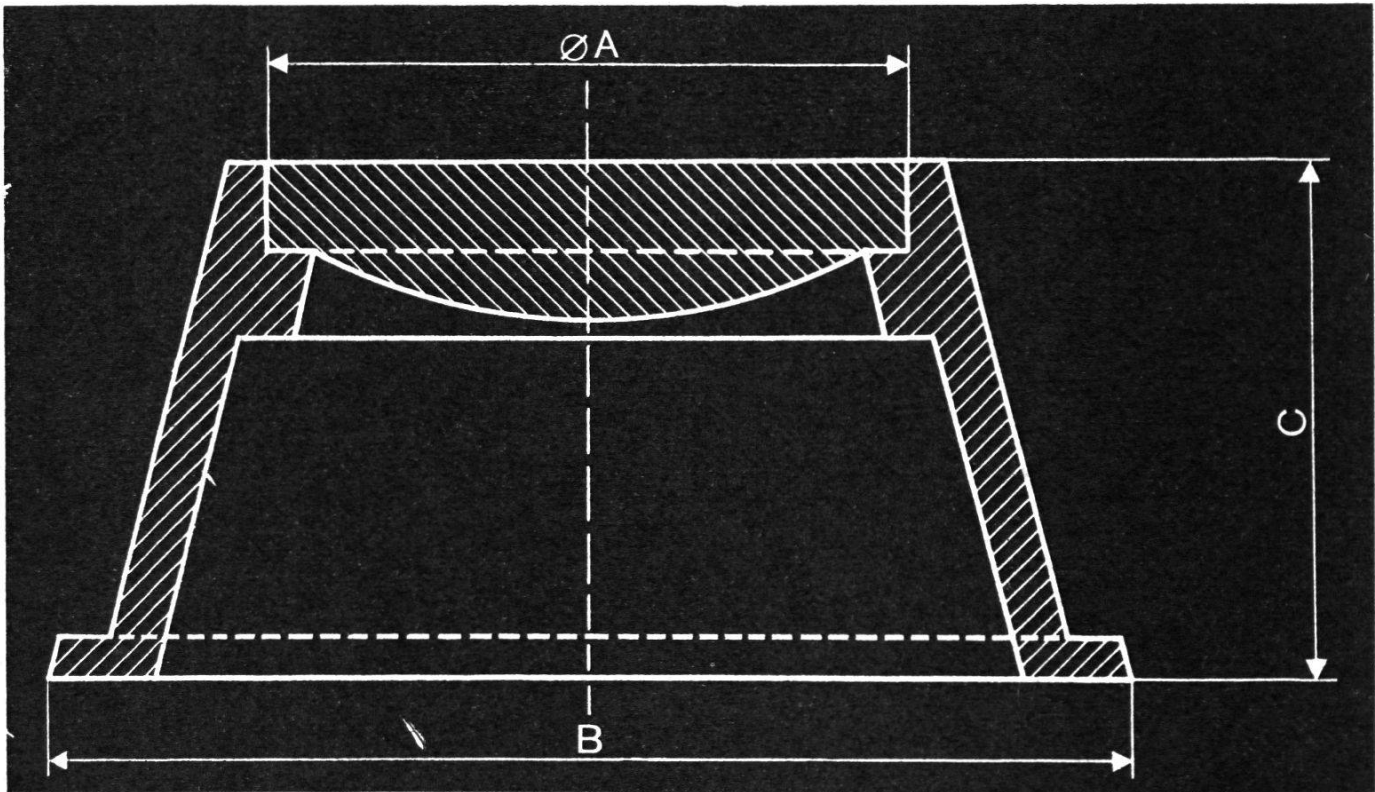

Escher Wyss Zürich

PAGRA

der Begriff für maßhaltige Zeichen- und
 Photopapiere mit Aluminiumeinlage

Neu:

TRANSPAGRA

transparentes Zeichenpapier
 mit Polyester einlage

Rudolf Elsaesser

Fabrikation kartographischer Papiere
 3422 Kirchberg BE
 Telephon (034) 3 12 53

SCHWEIZ. LICHTPAUSANSTALTEN AG 8023 ZÜRICH

Weinbergstraße 22
 Telefon (051) 34 96 28



Lichtpausen
 Plandruck
 Foto-Repro

Zinkdruck
 Pauspapiere
 Technische Papiere

Prompte und zuverlässige Bedienung