

Objektyp: **Advertising**

Zeitschrift: **Bündner Schulblatt = Bollettino scolastico grigione = Fegl
scolastic grischun**

Band (Jahr): **23 (1963-1964)**

Heft 4

PDF erstellt am: **26.06.2024**

Nutzungsbedingungen

Die ETH-Bibliothek ist Anbieterin der digitalisierten Zeitschriften. Sie besitzt keine Urheberrechte an den Inhalten der Zeitschriften. Die Rechte liegen in der Regel bei den Herausgebern. Die auf der Plattform e-periodica veröffentlichten Dokumente stehen für nicht-kommerzielle Zwecke in Lehre und Forschung sowie für die private Nutzung frei zur Verfügung. Einzelne Dateien oder Ausdrucke aus diesem Angebot können zusammen mit diesen Nutzungsbedingungen und den korrekten Herkunftsbezeichnungen weitergegeben werden. Das Veröffentlichen von Bildern in Print- und Online-Publikationen ist nur mit vorheriger Genehmigung der Rechteinhaber erlaubt. Die systematische Speicherung von Teilen des elektronischen Angebots auf anderen Servern bedarf ebenfalls des schriftlichen Einverständnisses der Rechteinhaber.

Haftungsausschluss

Alle Angaben erfolgen ohne Gewähr für Vollständigkeit oder Richtigkeit. Es wird keine Haftung übernommen für Schäden durch die Verwendung von Informationen aus diesem Online-Angebot oder durch das Fehlen von Informationen. Dies gilt auch für Inhalte Dritter, die über dieses Angebot zugänglich sind.

**Episcope
Diaprojektoren**

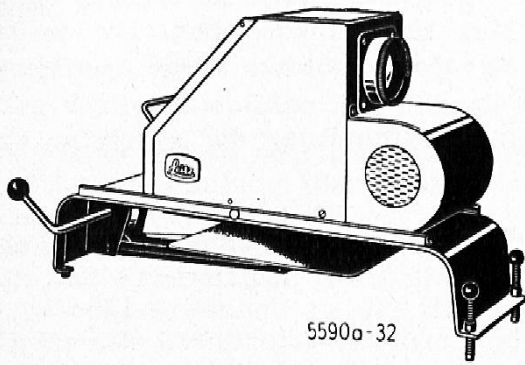

5590a-32

**Perlwände
Schmalfilmapparaturen**
in großer Auswahl bei:



FOTO — KINO

CHUR GRABENSTRASSE 40

Schaffhausen

Die alkoholfreien Gaststätten für vorteilhafte
Verpflegung von Schulen:

Randenburg, Bahnhofstraße 58/60, Tel. 053 5 34 51

Glocke, Herrenacker, Tel. 053 5 48 18,
Nähe Museum

**Neuhausen
am Rheinflall**

Alkoholfreies Hotel-Restaurant Oberberg

empfiehlt sich für Verpflegung und Beherbergung
von Schulen.

Separates Touristenhaus mit Pritschen.

bt

wir erstellen für sie ihre
drucksachen in tadelloser
ausführung im buchdruck
und offsetverfahren innert
kürzester frist

buch und offsetdruckerei
ag bündner tagblatt chur



Bei Schulreisen im 1964

die Taminaschlucht im Bad Pfäfers,
das überwältigende Naturerlebnis,

geschichtlich interessant, kundige
Führung, angemessene Preise im Re-
staurant des Kurhauses Bad Pfäfers.
Hin- und Rückfahrt mit dem
«Schluchtebussli» ab Kronenplatz
Bad Ragaz.

Anfragen an die Zentralkommission der
Thermalbäder und Grand-Hotels Bad
Ragaz, Tel. (085) 9 19 06 oder Kur-
haus Bad Pfäfers, Tel. (085) 9 12 60

**Leistungsfähige Projektoren
für Unterrichtszwecke**

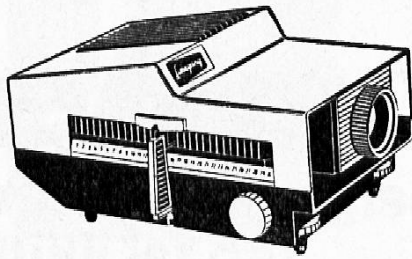

Wir liefern alle Arten von Projektoren. Projektoren für Unterrichtszwecke werden zollfrei eingeführt.

Lassen Sie sich von einem Kollegen orientieren.

Foto Rheinwald
Ed. van de Kraats
Splügen Tel. 8 82 91

Photo- und Kinoapparate
Tonbandgeräte (das bekannte
Schweizer Gerät: Revox)

Danzas-Reisebüro

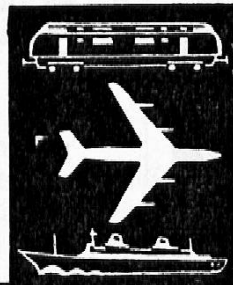
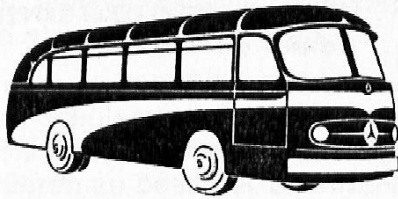

TONI-UELI Engel CHUR

Unsere besondere
Aufmerksamkeit
gilt der
Organisation von
Schülerreisen mit
modernsten Cars.
(40 % Schülerrabatt)

**Für den
naturkundlichen
Unterricht**

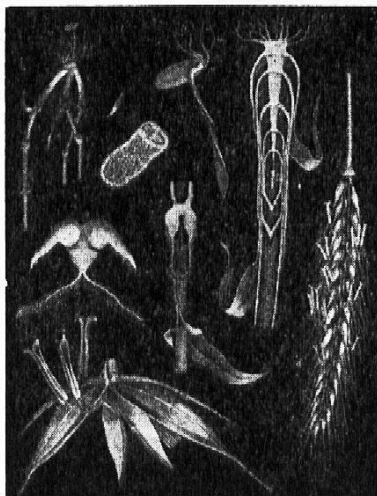

Lehrtafeln für Zoologie und Botanik

«Jung-Koch-Quentell»

Botanische Tabellen «Haslinger»

Pilztabellen, Schädlingstabellen

Menschenkundliche Tabellen
und Arbeitshefte «Unser Körper»

Bilder- und Stempelserien MDI:

Mensch, Tiere, Pflanzen, Trop. Pflanzen

Anatomische Modelle

Künstliche Knochenpräparate

Meeresbiologische Präparate

Lupen, Mikroskope, Mikroskopie-
Arbeitskasten

ERNST INGOLD & CO., HERZOGENBUCHSEE

Das Spezialhaus für Schulbedarf

Telephon 063 5 11 03

**Nicht nur
zeichnen –
auch
modellieren!**

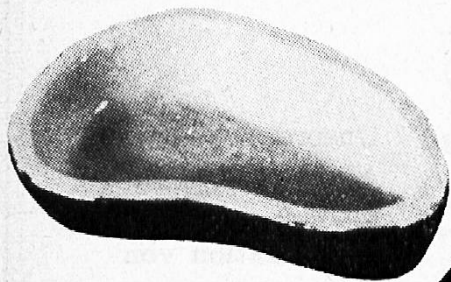

Machen Sie Ihren Schülern diese Freude. Oft kann ein Kind, das im Zeichnen versagt, sich gerade im plastischen Gestalten ausdrücken.

Modellieren Sie mit erstklassigem **Bodmer-Ton**, der sich leicht verarbeiten lässt und in der Folie lange frisch bleibt. Und zum Bemalen nehmen Sie unsere **Albisit-Engobe-Farben!** Die gelungenen Arbeiten werden in unsern Spezialöfen gebrannt.

Gerne senden wir Ihnen ein **Gratismuster Ton** und zur Ansicht die ausgezeichnete Anleitung von U. Fürst (Fr. 2.70), das Büchlein «Formen in Ton» von K. Hils (Fr. 8.70) oder von A. Schneider «Modellieren» (Fr. 2.25).

**E. Bodmer & Cie.
Tonwarenfabrik
Zürich 45**

Töpferstrasse 20
Tel. 051/33 06 55

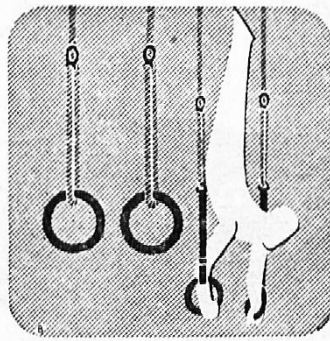

Alder & Eisenhut AG
KÜSNACHT-ZÜRICH EBNAT-KAPPEL
Telephon 051 90 09 05

Turn-, Sport-
und Spielgeräte-Fabrik

**Alle Arten von Projektoren
für die Schule
vom Spezialisten**

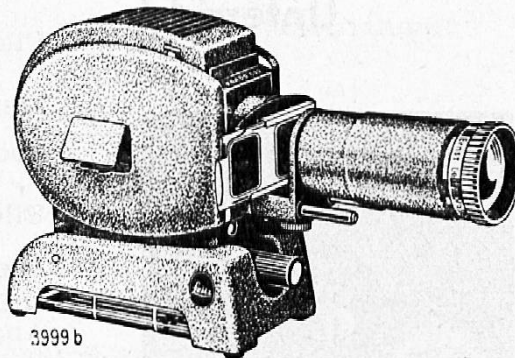

3999 b

Foto Vonow

Tel. 2 35 77 Chur beim Rathaus

**Neue Situation auf dem
Schreibgeräte-Sektor:**

GeHa 3V

**der erste pädagogische
Schulfülli ist da!**

Ein langgehegter Wunsch der Schule geht damit in Erfüllung! Denn endlich können die Lehrer ihren Schülern einen Halter in die Hand geben, der die gesamte Schreiberziehung von Grund auf vereinfachen wird.

Eine ausserordentliche Erleichterung für Lehrer, Schüler und Eltern: 3 einstellbare Griffmulden legen die richtige Schreibhaltung fest und führen zu besserer Schrift. Für jede Hand und für jede Feder lässt sich der neue GEHA 3V einstellen - auch für Fortgeschrittene und Schreibgewandte.



Detailpreis
Fr. **13.50**

Weitere technische
Vorteile:

- Patronen-Füllsystem
- Reservetank
- Kleckssicherheit
- Unzerbrechlich
- Nur halbverdeckte Feder, daher gute Sicht beim Schreiben
- Moderne Form und geringes Gewicht

In jedem guten
Fachgeschäft erhältlich

Generalvertretung:
KAEGI AG Zürich 1
Uraniastr. 40 Tel. 051-235330

U. B. KOCH'S ERBEN CHUR

Vormals Koch & Uttinger

Kornplatz Telephon 2 12 27 Postcheck X 190

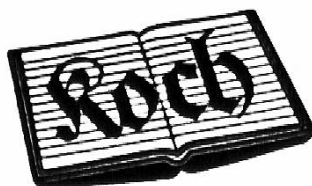

Schreibbücherfabrik Buchdruckerei

Bekanntes Spezialgeschäft
für Schulmaterialien

Eigene Schulheftfabrikation

AZ Chur

Schweiz. Landesbibliothek
B e r n



Pieth / Bündner Geschichte

Fr. 19.—

Buch- und Kunsthandlung

F. SCHULER CHUR

Postplatz
Tel. 2 1160 Postcheck X 69 Jugendschrift-Fachbücher / Bücher / Zeitschriften / Bilder



neuzeitlich
solid
zweckmäßig

J. Gestle AG., Chur

Tel. 081 2 05 55



Wenn Ausflüge und
Schulreisen, dann die Fahrt
zu vorteilhaften
Bedingungen nur mit

Schüler 40 % Rabatt
auf Normaltarifen

W. Roth, Autoreisebüro Städeli, Chur

Telephon 2 38 88