

Objektyp: **Advertising**

Zeitschrift: **Bündner Schulblatt = Bollettino scolastico grigione = Fegl
scolastic grischun**

Band (Jahr): **23 (1963-1964)**

Heft 6

PDF erstellt am: **26.06.2024**

Nutzungsbedingungen

Die ETH-Bibliothek ist Anbieterin der digitalisierten Zeitschriften. Sie besitzt keine Urheberrechte an den Inhalten der Zeitschriften. Die Rechte liegen in der Regel bei den Herausgebern. Die auf der Plattform e-periodica veröffentlichten Dokumente stehen für nicht-kommerzielle Zwecke in Lehre und Forschung sowie für die private Nutzung frei zur Verfügung. Einzelne Dateien oder Ausdrucke aus diesem Angebot können zusammen mit diesen Nutzungsbedingungen und den korrekten Herkunftsbezeichnungen weitergegeben werden. Das Veröffentlichen von Bildern in Print- und Online-Publikationen ist nur mit vorheriger Genehmigung der Rechteinhaber erlaubt. Die systematische Speicherung von Teilen des elektronischen Angebots auf anderen Servern bedarf ebenfalls des schriftlichen Einverständnisses der Rechteinhaber.

Haftungsausschluss

Alle Angaben erfolgen ohne Gewähr für Vollständigkeit oder Richtigkeit. Es wird keine Haftung übernommen für Schäden durch die Verwendung von Informationen aus diesem Online-Angebot oder durch das Fehlen von Informationen. Dies gilt auch für Inhalte Dritter, die über dieses Angebot zugänglich sind.

Das Vertrauenshaus für Pianos und Flügel

bietet Ihnen eine reichhaltige
Auswahl, vom preiswerten
Schülerklavier bis zum wert-
vollen Konzertinstrument

Miete / Kauf und Teilzahlung

Verlangen Sie unsere
illustrierten Prospekte



Chur Obere Gasse 40 Tel. 081 2 22 79

Überall singen Schüler mit großer Freude aus dem

Schweizer Singbuch Oberstufe

Liedersammlung für das 7. bis 10. Schuljahr von Josef Feurer,
Samuel Fisch und Rudolf Schoch. In solidem Leineneinband und mit
vier mehrfarbigen Bildern. Preis Fr. 5.20 plus Porto.

Eine wertvolle zeitgemäße Ergänzung dazu ist die Sammlung

Fröhliche Lieder

in Kartonumschlag. Preis Fr. 1.70 plus Porto.

Bestellungen sind zu richten an den

**Verlag Schweizer Singbuch Oberstufe, G. Bunjes, Hofackerstraße 2,
Amriswil TG**

Gemeinschaftsverlag der Sekundarlehrerkonferenzen St. Gallen,
Thurgau und Zürich.



**Pony,
der neue
SOENNECKEN-
Schülerfüllhalter**

bt

wir erstellen für sie ihre
drucksachen in tadelloser
ausführung im buchdruck
und offsetverfahren innert
kürzester frist

buch und offsetdruckerei
ag bündner tagblatt chur

Praktisch und übersichtlich

So werden auch Sie urteilen, wenn Sie mit dem

Unterrichtsheft

Ihre Schulstunden vorbereiten. Dieses Lehrerheft ist nun überall in der deutschen Schweiz verbreitet und wird auch Ihnen im neuen Schuljahr eine wertvolle Hilfe sein. Bestellen Sie ein Exemplar zum Preis von Fr. 4.— beim

Unterrichtsheft-Verlag
Anton Schmid, Schachen LU

Danzas-Reisebüro

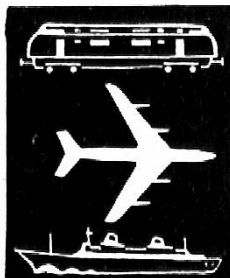
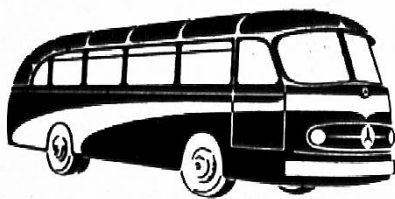

TONI-UELI Engel CHUR

Unsere besondere Aufmerksamkeit gilt der **Organisation von Schülerreisen** mit modernsten Cars. (40 % Schülerrabatt)

Die kleinen Helfer der Humusbildung

Unzählige Arten von Kleinlebewesen sind damit beschäftigt, die vielen Gartenabfälle, welche auf den Komposthaufen kommen, in humusartige Substanzen zu verwandeln. Je nach den Lebensbedingungen im Komposthaufen (Luft, Feuchtigkeitsverhältnisse, Reaktion usw.) gewinnt aber diese oder jene Gruppe von Kleinlebewesen die Oberhand und dementsprechend fällt auch das Endprodukt — also der Kompost — aus. Es ist somit nicht gleichgültig, welcher Kompostierungszusatz verwendet wird. Das altbewährte Composto Lonza wurde in den letzten Jahren oft nachgeahmt. Es ist dank seiner Zusammensetzung und seinem wohlabgestimmten Calciumgehalt in gut aufnehmbarer Form imstande, auch bei ungünstigen Voraussetzungen einen guten Kompost mit krümelnden Eigenschaften zu liefern, weil es die Bildung dauerhafter Humusformen fördert. Eine übermäßige Anreicherung des Kalkgehaltes ist bei einer sachgemäßen Verwendung nicht zu befürchten. Sauer wirkende Kompostierungsmittel bringen nicht den gleichen Erfolg.



LONZA

**Nicht nur
zeichnen –
auch
modellieren!**

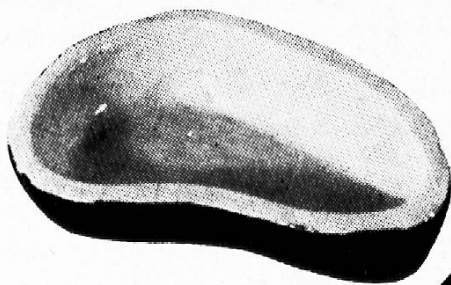

Machen Sie Ihren Schülern diese Freude. Oft kann ein Kind, das im Zeichnen versagt, sich gerade im plastischen Gestalten ausdrücken. Modellieren Sie mit erstklassigem **Bodmer-Ton**, der sich leicht verarbeiten lässt und in der Folie lange frisch bleibt. Und zum Bemalen nehmen Sie unsere **Albisit-Engobe-Farben**! Die gelungenen Arbeiten werden in unsern Spezialöfen gebrannt. Gerne senden wir Ihnen ein **Gratismuster Ton** und zur Ansicht die ausgezeichnete Anleitung von U. FÜRST (Fr. 2.70), das Büchlein «Formen in Ton» von K. HILS (Fr. 8.70) oder von A. SCHNEIDER «Modellieren» (Fr. 2.25).

**E. Bodmer & Cie.
Tonwarenfabrik
Zürich 45**

Töpferstrasse 20
Tel. 051/33 06 55

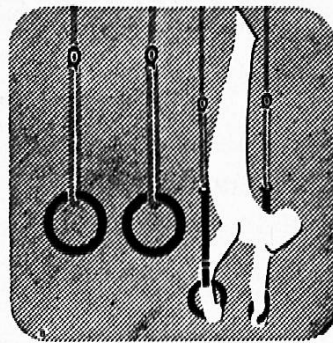

Alder & Eisenhut AG
KÜSNACHT-ZÜRICH EBNAT-KAPPEL
Telephon 051/90 09 05

Turn-, Sport-
und Spielgeräte-Fabrik

**Alle Arten von Projektoren
für die Schule
vom Spezialisten**

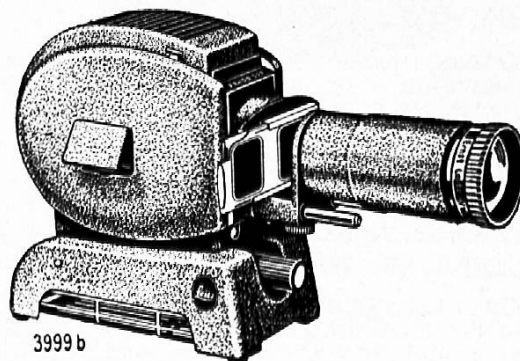

3999 b

Foto Vonow

Tel. 2 35 77 Chur Bahnhofstraße

SCHULMUSIK

Weihnachtslieder

herausgegeben von

Ernst Hörler und Rudolf Schoch

Neues Hausbüchlein für Weihnachten

Hausbüchlein für Weihnachten

Zwei Sammlungen mit über 40 der bekanntesten und schönsten Weihnachtslieder und -Weisen

Klavierausgabe mit Singstimmen oder Blockflöten je Fr. 3.80

Melodieausgabe für Singstimmen oder Blockflöten:

«Hausbüchlein für Weihnachten» Fr. 1.90

«Neues Hausbüchlein für Weihnachten» Fr. 1.80

NEUERSCHEINUNGEN:

Theodor Schweizer:

Em Samichlaus und Christkindgsunge

Pelikan Edition 779 Fr. 3.80

Diese Sammlung bringt neue, angängige und kindertümliche Melodien im leichten Klaviersatz, nach Versen des bekannten Solothurner Dialektdichters **Beat Jäggi**.

In dulci jubilo

Geschenkausgabe

mit 23 Weihnachtsliedern, für Klavier gesetzt, von **Hans Oser**

Pelikan Edition 218 - illustriert - Fr. 5.80

Die Weihnachtsgeschichte im Wortlaut sowie Bilder von **Albrecht Dürer** bereichern die schön ausgestaltete Ausgabe.

Heinz Lau:

Die Weihnachtsgeschichte

Kantate nach den Worten des Lukas-evangeliums und alten Weihnachtsliedern für gleiche Stimmen, Flöte, Schlagwerk und ein Streichinstrument.

Pelikan Edition 814 Fr. 4.50

ab 5 Exemplaren je Fr. 3.90

Friedrich Zipp:

Laufet, ihr Hirten

Ein Liederspiel zur Weihnacht, für ein- oder zweistimmigen Jugend- oder Frauenchor und drei Blockflöten, oder 2 Blockflöten und Violine (Fidel), Triangel und Glockenspiel ad lib.

Aufführungsdauer ca. 30 Minuten.

Pelikan Edition 764 Partitur Fr. 3.50, ab 5 Exempl. je Fr. 3.10, Chorpart. Fr. —.80

Verlangen Sie bitte Ansichtssendungen!



Blockflöten

Küng und Pelikan

Größte Auswahl an Schüler- und Soloflöten
Fachmännische Beratung u. Demonstration

Schülerflöten

Sopran «Pelikan» Fr. 16.50, «Küng» Fr. 18.— / Alt-«Pelikan» Fr. 42.—, «Küng» Fr. 48.—. **Mit Doppelbohrung:** Sopran «Pelikan» Fr. 21.—, «Küng» Fr. 28.—, Alt-«Pelikan» Fr. 50.—, «Küng» Fr. 65.—.

Edelholzflöten

in 10 verschiedenen Holzarten: Sopran zu Fr. 42.—, 55.—, 70.— usw. Alt zu Fr. 95.—, 110.—, 140.— usw.

Tenorflöten

zu Fr. 95.—, 140.—, 200.—

Baßflöten / Sopraninoflöten

ab Fr. 215.— ab Fr. 27.—

Querflöten und Klarinetten

Deutsche und französische Markeninstrumente zu günstigen Preisen. Lassen Sie sich über unser vorteilhaftes Kauf-Miet-System orientieren.

Gitarren

Große Auswahl an Modellen aus Schweden, Italien und Deutschland. Gute Schülerinstrumente zu Fr. 98.—, 125.— und höher. Klangsichere Konzertmodelle ab Fr. 230.—

Sonor - Orff - Instrumentarium

Verlangen Sie kostenlos den ausführlichen Bildprospekt

Glockenspiele von Fr. 16.50 bis Fr. 103.80, Klingende Stäbe in 4 Größen! Xylo- und Metallophone, Pauken, Handtrommeln, Effekteninstrumente usw.

Wir stehen Ihnen bereitwillig für alle gewünschten Auskünfte zur Verfügung. —
Prompter Versand nach auswärts.

Musikhaus zum Pelikan Postfach 8034 Zürich

Bellerivestraße 22

Tel. 051 32 57 90

**Von Lehrern
empfohlen —
von Schülern
gewünscht**

Werden die **Geha**
Schulfüller wegen her-
vorragender Eignung
für den Unterricht.

Keine Tintenpanne
während der Schul-
stunde, denn mit einem
Druck kann der Reser-
vetank eingeschaltet
werden!

Geschützte, aber gut
sichtbare, elastische
Dauerfeder in allen
schulgerechten Spit-
zen.

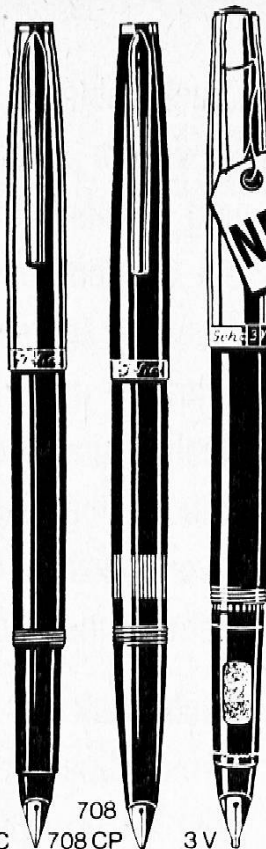

703 C 708
708 CP 3 V

Füller mit Patronenfüllung

- 703 C mit Chromkappe, farbig **Fr. 12.50**
- 3 V der neue und einzige pädagogische Füller
mit einstellbaren Griffmulden **Fr. 13.50**
- 708 CP, Modell „Elegant“, verchromte Metall-
kappe **Fr. 14.—**

Füller mit Kolbenfüllung

- 708, Modell „Elegant“, 4 Farben
Beschläge verchromt **Fr. 14.—**
- Schülerfüller mit **Goldfedern**
Modell „De Luxe“
- 715, Kolbenmechanik, 4 Farben **Fr. 20.—**
- 715 C wie 715, schwere Chromkappe **Fr. 25.—**

Geha
die einzigen Schulfüller
mit Reserve-Tintentank

Geha
der erfolgreichste Schülerfülli

In allen guten Fachgeschäften erhältlich.
Bezugsquellennachweis durch die Generalver-
tretung
Kaegi AG., Uraniastr. 40, 8001 Zürich,
Tel. 051 23 53 30

**Episcope
Diaprojektoren**

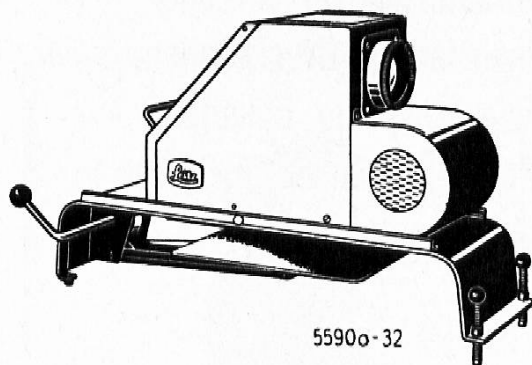

5590o-32

**Perlwände
Schmalfilmapparaturen**
in großer Auswahl bei:



FOTO — KINO

CHUR GRABENSTRASSE 40

Für die Schule einen
FACIT Plentograf Umdrucker

Die Maschine wird vorwiegend aus
Schwedenstahl gebaut und ist das
ideale Gerät für das Umdrucken von
geographischen Zeichnungen, Noten-
und Klausur-Blättern, Schülerzeitun-
gen und dergleichen.



Untere Gasse 23

- Plentograf DIS **zu Fr. 340.—**
- Plentograf DIC mit Zählwerk
zu Fr. 506.—

Buch + Offset

Druckprobleme zu lösen
ist unsere Aufgabe
und bereitet uns Spass.
Sie werden von der grossen
Auswahl an modernen
Schriften und von der
Qualität unserer Arbeit
freudig überrascht sein.
Zwei bewährte Druckverfahren
stehen Ihnen zur Verfügung:

Buchdruck für ein- und mehr-
farbige Qualitätsdrucksachen
aller Art: Prospekte, Formulare
für Buchhaltung, Spedition,
Betrieb usw., Bücher und
Broschüren.

Offsetdruck für ein- oder
mehrfarbige Drucksachen,
wie Prospekte, Etiketten,
Kataloge, Plakate in Gross-
auflagen.

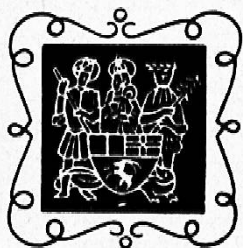

**Buch- und Offsetdruckerei
AG Bündner Tagblatt Chur**

Telefon 081 217 56

U. B. KOCH'S ERBEN CHUR

Vormals Koch & Uttinger

Kornplatz Telephon 2 12 27 Postcheck X 190



Schreibbücherfabrik Buchdruckerei

Bekanntes Spezialgeschäft
für Schulmaterialien

Eigene Schulheftfabrikation

An advertisement for 'COMPOSTO LONZA'. On the left is a stylized black silhouette of a rooster. To its right is a bag of compost with the brand name 'COMPOSTO LONZA' and a rooster logo. The text 'COMPOSTO LONZA' is prominently displayed in large, bold letters. Below it, smaller text describes the product's use: 'verwandelt Gartenabfälle, Laub, Torf etc. rasch in besten GARTENMIST'. At the bottom, the company name 'LONZA AG BASEL' is written in a black bar.

**COMPOSTO
LONZA**

verwandelt Gartenabfälle,
Laub, Torf etc. rasch in besten
GARTENMIST

LONZA AG BASEL

Schmierern unmöglich gemacht!

Was sich mit guten Schreibgeräten heute erreichen läßt . . .

Zahlreiche Versuche in Schulen haben in den letzten Jahren ergeben, daß die Kinder wesentlich sauberer und klarer schreiben, wenn ihre Schreibgeräte technisch einwandfrei sind. Natürlich kann auch ein erstklassiges Schreibgerät einen schlechten Schüler nicht ohne weiteres in einen guten verwandeln, aber wenn das Kind nicht durch Störungen abge-

lenkt wird, wie sie bei einem unzulänglichen Schreibgerät häufig auftreten, dann arbeitet es auf jeden Fall konzentrierter. Man sollte ihm eine gediegene Feder „anmessen“, die genau zu seiner Hand paßt, vor allem aber einen modernen Halter, der keine ‚Kinderkrankheiten‘ mehr aufweist, und der das Schmierern technisch unmöglich macht.

Gibt es eine Garantie gegen unsauberes Schreiben?

Die Frage läßt sich heute vom Standpunkt des Füllhalterfachmannes bejahen. Der LAMY ratio, einer der modernsten Schulfüller, enthält zwischen Tintenraum und Feder ein äußerst feines Steuerungssystem, das den Tintenfluß genau dosiert. Dieses durch mehrere Patente

geschützte System hat sich bereits beim LAMY 27 millionenfach bewährt und ist unter der Bezeichnung LAMY-Tintomatic weltberühmt geworden. Seine Arbeitsweise läßt sich schematisch wie folgt darstellen:

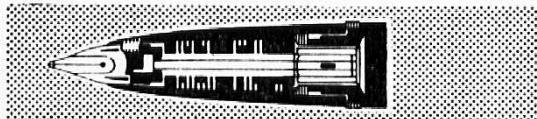

Sobald im teilweise leergeschriebenen Tintenraum (durch Temperaturänderungen oder die Wärme der schreibenden Hand) ein Überdruck entsteht, treten zahlreiche Ausgleichskammern in Funktion. Sie nehmen den nach vorn gepreßten Tintenüberschuß auf und . . .

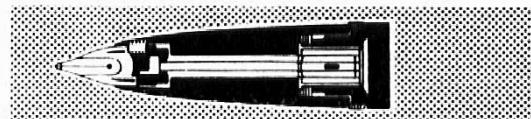

. . . speichern ihn so lange auf, bis die Feder ihn braucht. Die Federspitze erhält durch feine Kanäle nur so viel Tinte, wie sie zum Schreiben benötigt. Keinen Tropfen zuviel, keinen Tropfen zu wenig!

So sind alle physikalischen Einflüsse ausgeschaltet, die zu Unsauberkeiten und Unregelmäßigkeiten in der Schrift führen können.



Für jede Hand die richtige Feder

Die Spitze der halbverdeckten Feder des LAMY ratio ist beim Schreiben gut sichtbar, so daß sie immer richtig aufgesetzt werden kann. Alle in den Schulen gebräuchlichen Federspitzen stehen zur Verfügung: EF = extrafein, FK = fein, MK = mittel/Kugelspitz, B = breit, OM = schräg/mittel, OB = schräg/breit. Für jede Feder wird fünf Jahre Garantie geleistet.

Technisch perfekter Leichtgewichtler

Obwohl im LAMY ratio alles „eingebaut“ ist, was man von einem modernen Füllhalter erwarten kann, ist er ausgesprochen leicht; gefüllt und ohne Kappe wiegt er nur etwa acht Gramm. Dieses geringe Gewicht – verbunden mit einer griffigen Form und günstigen Schwerpunktlage – wird von der Schülerhand als besonders angenehm empfunden.

LAMY ratio - Schulfüller, mit Patronen- oder Kolbenfüllung, sind zum Preise von Fr 15.- (Metallkappe) oder Fr 12.50 (Kunststoffkappe) in den Fachgeschäften zu haben. Pädagogen, die sich für weitere Einzelheiten interessieren,

wollen bitte an die Generalvertretung schreiben:

Fritz Dimmler AG
Postfach
8024 Zürich

Das führende Fachhaus der Schweiz für

Farbdias

Gegen 20 000 Sujets aus allen Gebieten des Unterrichts

Alleinvertriebsstelle des Schweizerischen Schullichtbildes (SSL), der
V-DIAS und WESTERMANN-Lehrmittel

Geographie — Geologie — Vulkanismus — Gletscherkunde — Polarforschung — Wetterkunde — Geschichte — Kunstgeschichte — Malerei — Religion — Biologie — Anthropologie — Medizin — Zoologie — Embryologie — Botanik — Mikroskopie — Physik — Elektronik — Fachkunde — Metallurgie — Bergbau — Industrie — Handwerk — Verkehr — Land- und Forstwirtschaft — Fischerei — Märchen

Wir führen umfangreichstes Anschauungs- und Demonstrationmaterial für folgende Gebiete:

Geographie	Chemie
Geologie	Anthrologie
Urgeschichte	Zoologie
Kulturgeschichte	Botanik
Religion	Biologie
Astronomie	allgemein
Physik	Technologie
	Geometrie

Wandbilder, 1000 Sujets aller Stufen
Tabellen zur Systematik
Habitusbilder und Anatomien

Projektionsapparate aller Art
Mobiliar und Stromquellen
Aufhänge- und Versorgungseinrichtungen für Schulwandkarten und Wandbilder

Generalvertretung der WESTERMANN-Schulwandkarten

Größte Schulwandkartenauswahl für alle Stufen zu Geographie, Geschichte und Religion

Neutraler und seriöser Wandkartendienst

Auf Wunsch erhalten Sie anfangs Februar unsern neuen, über 100 Seiten umfassenden Lehrmittelkatalog 1964

LEHRMITTEL AG BASEL

Grenzacherstraße 10 Telephon 061 32 14 53

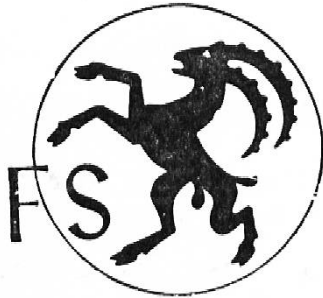

Pieth / Bündner Geschichte

Fr. 19.—

Buch- und Kunsthandlung

F. SCHULER CHUR

Postplatz
Tel. 2 11 60 Postcheck X 69 Jugendschrift-Fachbücher / Bücher / Zeitschriften / Bilder



neuezeitlich
solid
zweckmässig

J. Gestle AG., Chur

Tel. 081 2 05 55

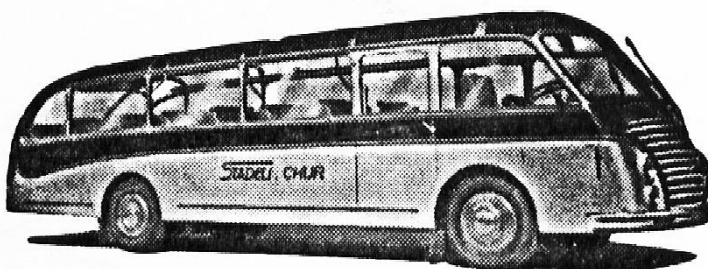

Wenn Ausflüge und
Schulreisen, dann die Fahrt
zu vorteilhaften
Bedingungen nur mit

Schüler 40 % Rabatt
auf Normaltarifen

W. Roth, Autoreisebüro Städeli, Chur

Telephon 2 38 88