

Objektyp: **Advertising**

Zeitschrift: **Bündner Schulblatt = Bollettino scolastico grigione = Fegl  
scolastic grischun**

Band (Jahr): **24 (1964-1965)**

Heft 1

PDF erstellt am: **27.09.2024**

### **Nutzungsbedingungen**

Die ETH-Bibliothek ist Anbieterin der digitalisierten Zeitschriften. Sie besitzt keine Urheberrechte an den Inhalten der Zeitschriften. Die Rechte liegen in der Regel bei den Herausgebern. Die auf der Plattform e-periodica veröffentlichten Dokumente stehen für nicht-kommerzielle Zwecke in Lehre und Forschung sowie für die private Nutzung frei zur Verfügung. Einzelne Dateien oder Ausdrucke aus diesem Angebot können zusammen mit diesen Nutzungsbedingungen und den korrekten Herkunftsbezeichnungen weitergegeben werden. Das Veröffentlichen von Bildern in Print- und Online-Publikationen ist nur mit vorheriger Genehmigung der Rechteinhaber erlaubt. Die systematische Speicherung von Teilen des elektronischen Angebots auf anderen Servern bedarf ebenfalls des schriftlichen Einverständnisses der Rechteinhaber.

### **Haftungsausschluss**

Alle Angaben erfolgen ohne Gewähr für Vollständigkeit oder Richtigkeit. Es wird keine Haftung übernommen für Schäden durch die Verwendung von Informationen aus diesem Online-Angebot oder durch das Fehlen von Informationen. Dies gilt auch für Inhalte Dritter, die über dieses Angebot zugänglich sind.

---

## Das Vertrauenshaus für Pianos und Flügel

bietet Ihnen eine reichhaltige  
Auswahl, vom preiswerten  
Schülerklavier bis zum wert-  
vollen Konzertinstrument

Miete / Kauf und Teilzahlung

Verlangen Sie unsere  
illustrierten Prospekte



Chur Obere Gasse 40 Telefon 081 2 22 79

---

## U. B. Koch's Erben Chur

Vormals Koch & Uttinger

Kornplatz Telefon 2 12 27 Postcheck 70-190



Schreibbücherfabrik Buchdruckerei

Bekanntes Spezialgeschäft  
für Schulmaterialien

Eigene Schulheftfabrikation

---

Episcope  
Diaprojektoren

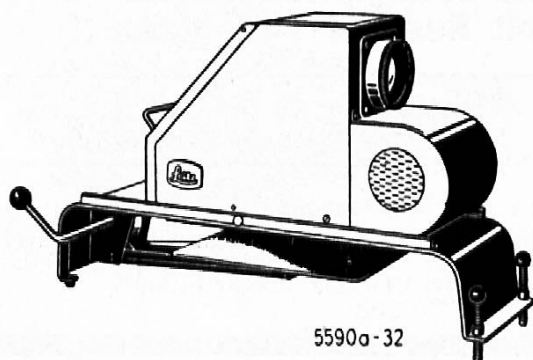

5590a-32

Perlwände  
Schmalfilmapparaturen  
in großer Auswahl bei:



**FOTO — KINO**

CHUR GRABENSTRASSE 40

---

# Wandtafel- Kreide

weiß	Waltham	rund konisch in Crt. à 1 Gros	Fr. 5.50
	Waltham	geschwefelt - do - mit staub- bindendem Überzug	Fr. 5.80
	«K» weiß	rund konisch in Crt. à 100 Stk.	Fr. 2.30
farbig	«Eiche»	viereckig in Crt. à 12 Stk. sortiert oder Einzelfarben	Fr. 2.20
	«K» farbig	rund konisch in Crt. à 100 Stk. in diversen Farben sortiert	Fr. 3.90

Mit Mustern stehen wir zu Ihrer Verfügung

**Ernst Ingold & Co. 3360 Herzogenbuchsee**

Das Spezialhaus für Schulbedarf Tel. 063 5 11 03

## Von Lehrern empfohlen – von Schülern gewünscht

Werden die **Geha**  
Schulfüller wegen her-  
vorragender Eignung  
für den Unterricht.

Keine Tintenpanne  
während der Schul-  
stunde, denn mit einem  
Druck kann der Reser-  
vetank eingeschaltet  
werden!

Geschützte, aber gut  
sichtbare, elastische  
Dauerfeder in allen  
schulgerechten Spit-  
zen.

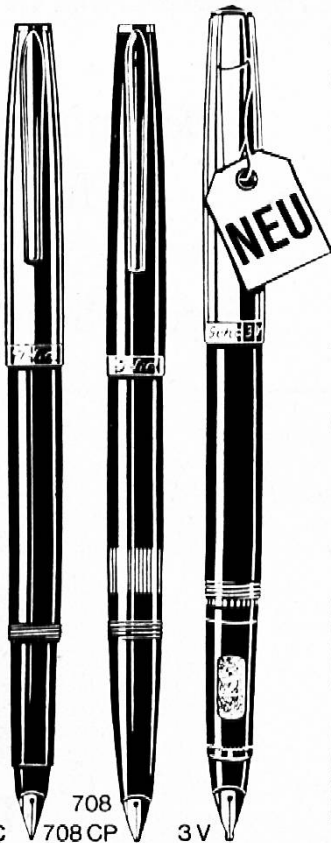

703C 708 708 CP 3V

### Füller mit Patronenfüllung

703 C mit Chromkappe, farbig Fr. 12.50

3 V der neue und einzige pädagogische Füller  
mit einstellbaren Griffmulden Fr. 13.50

708 CP, Modell „Elegant“, verchromte Metall-  
kappe Fr. 14.–

### Füller mit Kolbenfüllung

708, Modell „Elegant“, 4 Farben  
Beschläge verchromt Fr. 14.–

### Schülerfüller mit Goldfedern

Modell „De Luxe“

715, Kolbenmechanik, 4 Farben Fr. 20.–

715 C wie 715, schwere Chromkappe Fr. 25.–

# Geha

die einzigen Schulfüller  
mit Reserve-Tintentank

**Geha**

der erfolgreichste Schülerfülli

In allen guten Fachgeschäften erhältlich.  
Bezugsquellennachweis durch die Generalver-  
tretung

**Kaegi AG.**, Uraniastr. 40, 8001 Zürich,  
Tel. 051 23 53 30

Danzas-Reisebüro

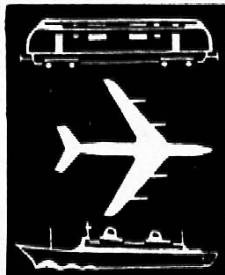
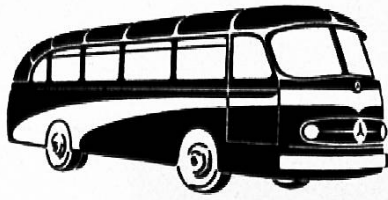

TONI-UELI **Engel** CHUR

Unsere besondere  
Aufmerksamkeit gilt der  
Organisation  
von  
Schülerreisen  
mit modernsten Cars.  
(40% Schülerrabatt)



Pony,  
der neue  
SOENNECKEN-  
Schülerfüllhalter

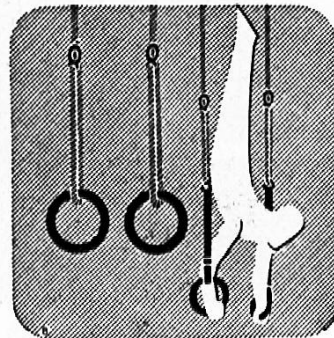

**Alder & Eisenhut AG**  
KÜSNACHT-ZÜRICH EBENAT-KAPPEL  
Telefon 051/90 09 05

Turn-, Sport-  
und Spielgeräte-Fabrik

Alle Arten von Projektoren für die Schule vom Spezialisten

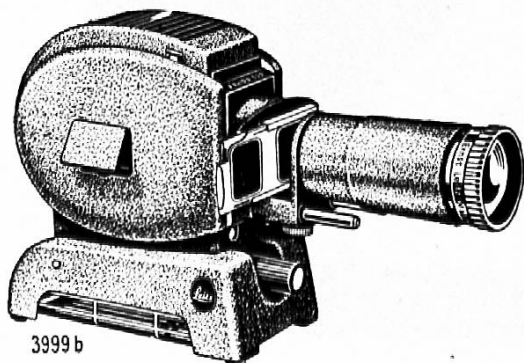

3999 b

Foto **V**onow

Telefon 2 35 77  
Chur  
Bahnhofstraße

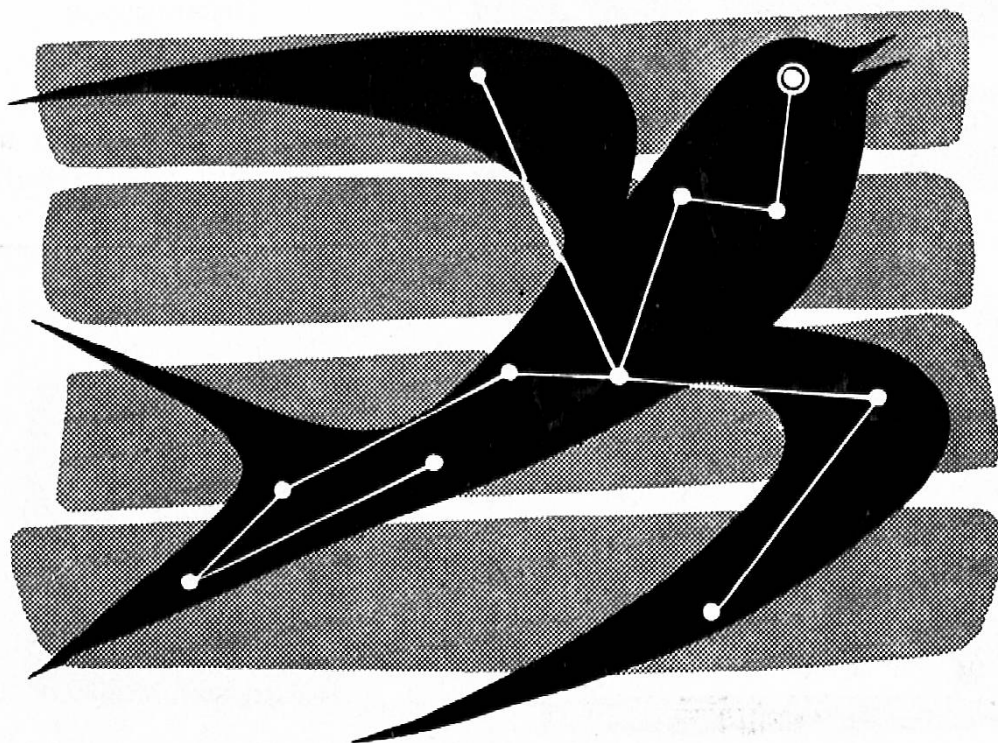

Das Auge ist alles bei gewissen Dingen,  
und noch mehr in einer Druckerei. Es  
schätzt die Flächen und Linien, so daß  
eine Drucksache bei uns bis auf das  
Letzte ausgewogen wird.



GASSER & EGGERLING CHUR

---

---

# Buchhaltungsunterricht

an Volks- und Fortbildungsschulen

Buchhaltungsunterricht in der  
Volksschule

von Max Boss

Geschäftsbriefe und Aufsätze, Verkehrslehre und  
Buchhaltung

Aus der Schreibstube des  
Landwirtes

von Max Boss

Korrespondenz, Rechnungsführung und Verkehrs-  
lehre aus der landwirtschaftlichen Praxis

Verkehrsmappe dazu

(Boss-Mappe)

Schnellhefter mit allen Übungsformularen, wie  
Postpapier, Briefumschläge, Buchhaltungsbogen,  
Formulare der Post, Bahn, Bank usw.

Ernst Ingold & Co.

3360 Herzogenbuchsee

Das Spezialhaus für Schulbedarf  
Fabrikation und Verlag

---



**COMPOSTO  
LONZA**

verwandelt Gartenabfälle,  
Laub, Torf etc. rasch in besten  
GARTENMIST

**LONZA AG BASEL**

The advertisement features a stylized black and white illustration of a rooster on the left and a bag of fertilizer on the right. The bag is labeled 'COMPOSTO LONZA' and has a small rooster logo on it. The text is arranged in a clean, sans-serif font.

AZ 7001 Chur



## Pieth / Bündner Geschichte

Fr. 19.—

Buch- und Kunsthandlung  
F. Schuler · Chur

Postplatz  
Telefon 081 2 11 60  
Postcheck 70 - 69

Jugendschrift-Fachbücher / Bücher / Zeitschriften / Bilder



neuzeitlich  
solid  
zweckmässig

## J. Gestle AG Chur

Tel. 081 205 55

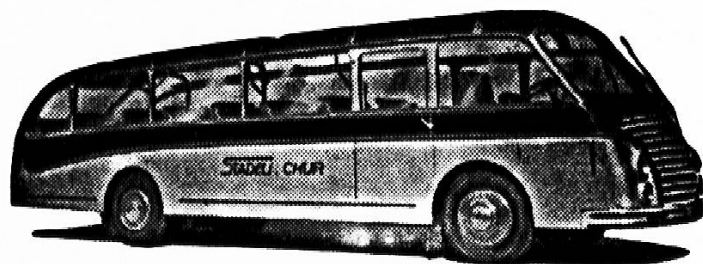

Wenn Ausflüge und  
Schulreisen, dann die Fahrt  
zu vorteilhaften  
Bedingungen nur mit

Schüler 40 % Rabatt  
auf Normaltarifen

W. Roth, Autoreisebüro Städeli, Chur  
Telefon 2 38 88