

# Verzeichnis der Autobesitzer von Nidwalden

Objektyp: **Group**

Zeitschrift: **Nidwaldner Kalender**

Band (Jahr): **119 (1978)**

PDF erstellt am: **12.07.2024**

## **Nutzungsbedingungen**

Die ETH-Bibliothek ist Anbieterin der digitalisierten Zeitschriften. Sie besitzt keine Urheberrechte an den Inhalten der Zeitschriften. Die Rechte liegen in der Regel bei den Herausgebern.

Die auf der Plattform e-periodica veröffentlichten Dokumente stehen für nicht-kommerzielle Zwecke in Lehre und Forschung sowie für die private Nutzung frei zur Verfügung. Einzelne Dateien oder Ausdrucke aus diesem Angebot können zusammen mit diesen Nutzungsbedingungen und den korrekten Herkunftsbezeichnungen weitergegeben werden.

Das Veröffentlichen von Bildern in Print- und Online-Publikationen ist nur mit vorheriger Genehmigung der Rechteinhaber erlaubt. Die systematische Speicherung von Teilen des elektronischen Angebots auf anderen Servern bedarf ebenfalls des schriftlichen Einverständnisses der Rechteinhaber.

## **Haftungsausschluss**

Alle Angaben erfolgen ohne Gewähr für Vollständigkeit oder Richtigkeit. Es wird keine Haftung übernommen für Schäden durch die Verwendung von Informationen aus diesem Online-Angebot oder durch das Fehlen von Informationen. Dies gilt auch für Inhalte Dritter, die über dieses Angebot zugänglich sind.

**Der Zugriff auf das Verzeichnis  
der Autobesitzer Nidwaldens bzw.  
Obwaldens ist gesperrt.**

**L'accès au Verzeichnis der  
Autobesitzer Nidwaldens resp.  
Obwaldens est bloqué.**

**Access to the Verzeichnis der  
Autobesitzer Nidwaldens resp.  
Obwaldens is blocked.**

## **Bau-Spenglerei**

Fachgerechte Ausführung  
sämtlicher Spenglerarbeiten

**Blechbedachungen  
Blitzschutzanlagen**

**Jos. Baggenstos**

**Stans**

Telefon 61 20 36 oder 61 11 10

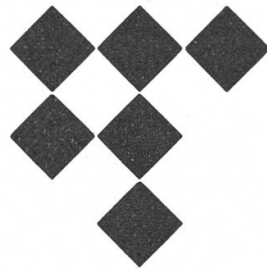

**Adalbert Rossi Stans**

Telefon 61 41 51

**Spezialgeschäft  
für Boden- und  
Wandplattenbeläge**

Keramische Beläge, Mosaikarbeiten und  
Treppenbeläge aus Marmorsplitterplatten

# **Das Skisportgeschäft für den Kenner!**

*ski*  
**Achermann**  
*stans*

Schmiedgasse 48, Telefon 61 12 18



## **Clemens Christen Bauunternehmung Stans**

Telefon 61 15 54

Für feinsten Bratkäse empfiehlt sich



## **Molkerei Flühler Stans** Niederdorf

Telefon 61 13 54

**Milchprodukte und Spezereien**

## **X. Stöckli Söhne AG Stans**

Telefon 61 16 35

empfiehlt sich für

**Restaurierung von  
Altären, Gemälden und  
Plastiken**

**Ausführung sämtlicher  
Maler- und  
Tapeziererarbeiten**

### **Feuerlöschgeräte Feuerlöscher**

NU-SWIFT, Stop-Fire, Gloria,

### **Leichtmetall-Leitern**

Verlangen Sie Prospekte oder  
Vertreter-Besuch.

### **Schneller, Feuerlöschgeräte**

6370 Stans Engebergstr. 46  
Telefon 61 16 29

**Metzgerei  
W. Flühler-Blättler  
Stans**

**Hauslieferung**  
Telefon 61 24 84



**Kreuz-  
Bäckerei  
Stans**

Feine Backwaren  
Lebensmittel

Sämtliche Raucherwaren und  
Zeitschriften im Kreuzkiosk

Tel. 61 14 64



**Hans Abry  
6370 Stans**

Telefon 61 42 40

Buchbinderei

Einrahmungen

Besteckeinbau

Stahl- und Kupferstiche

**Josef Businger  
Malergeschäft  
Stans**

empfiehlt sich für Maler- und  
Tapeziererarbeiten

Langmattring / Telefon 61 21 05



Weder Luxus-Auf-  
machung, noch  
Luxus-Preise,  
dafür gediegene  
Gastlichkeit und  
beste Qualität.

Wir empfehlen uns.

**Fam. Alois Mathis,**  
Telefon 61 14 14

**30 Jahre Vertrauen**



**Stans, Tel. 61 16 54**

**Vokinger  
Maler-  
geschäft**

Stans 61 12 19  
enttäuscht nie

**Ueber 1000  
Keilriemen**

verschiedenster Breiten und Längen sind für  
meine Kundschaft am Lager.

Passend für Personen- und Lastwagen,  
Baumaschinen, Industrie und Haushalt.

**H. Bachmann**

**Auto-Elektro-Service**

**und -Zubehör**

**Spichermatt 15, 6370 Stans**

**Spezialgeschäft  
für Bebe und  
Kinderkonfektion  
Damen- und  
Herren-Pullover**

**J. Odermatt +  
M. Helfenstein  
Wollstube Stans**

Engelbergstrasse 38, Telefon 61 12 30



**Das Haus für feine Fleisch- und  
Wurstwaren empfiehlt sich bestens**

Stans                      Telefon 61 14 38

Stansstad                Telefon 61 35 35

# Geschwister Waldesbühl Stans

Dorfplatz / Telefon 61 21 35

Haushaltartikel

Glas

Porzellan

Keramik

## Ausgesuchte feinste Spezialitäten aus der



Stansstaderstrasse Telefon 61 11 85

## Jakob Bünter Fahrschule aller Kategorien

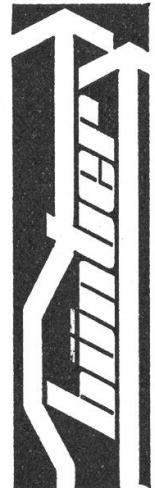

moderne Schulfahrzeuge:

Opel Manta 1900

Lastwagen Saurer OM

staatlich geprüfter Fahrlehrer

## Stans

Buochserstrasse 9, Telefon 61 23 31

**Für Service und  
Reparatur  
Ihres Wagens  
sorgt prompt  
und zuverlässig**

**Josef  
Pargger**

**Winkelried-  
garage Stans  
Tel. 61 13 13**

**Offizielle  
Vertretung von:  
VW, Audi,  
Chrysler**

**Hoch- und  
Tiefbau**

**Bau-  
materialien**



**Pius Christen  
Stans**

Telefon 61 11 70



Kunst- und Bauschlosserei  
Schaufensteranlagen  
alle Metallarbeiten  
Holzmetallfenster

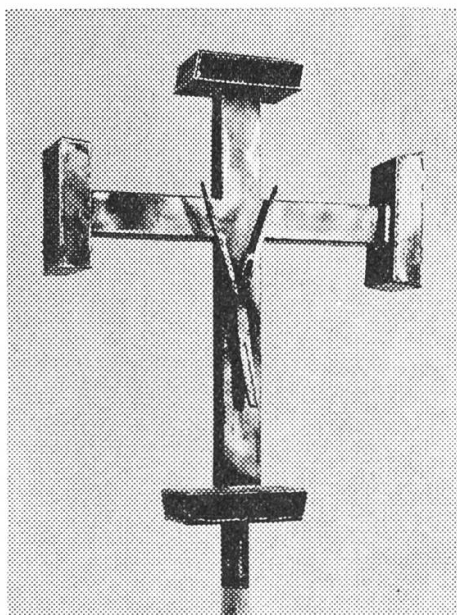

**leuthold**

Schmiedgasse  
Telefon (041) 61 38 28

**Gärtnerei**  
**Garten-**  
**gestaltung**  
**Blumen-**  
**geschäft**  
**Fleurop-**  
**mitglied**

**Kuster**

Bahnhofstrasse 1

**Stans**

Telefon 61 12 85

Filiale Ennetbürgen, Telefon 64 16 14

Sicher ist, dass jeder

## Viehhüter

einmal repariert werden muss! Daher ist der Kauf beim Fachmann ebenso wichtig, wie die Auswahl des Fabrikates:

**KUBE (220 V) — LORY (Batterie)**

**REX (220 V) — REX (Batterie)**

Wir reparieren auch alle andern Fabrikate von Viehhütern preisgünstig!

**H. Bachmann**

**Auto-Elektro-Service**

**und -Zubehör**

**Spichermatt 15, 6370 Stans**



**Flachbedachung**

**Bodenisolation**

**Spenglerei**

**Blitzschutzanlagen**

**Aluman**

**Josef Odermatt  
Stans**

Eichli 13

Telefon 61 23 14

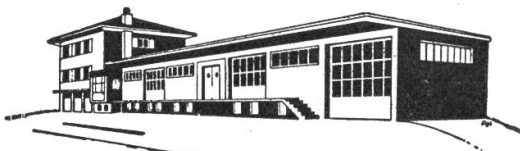

**Getränke LSS Stans**

## Das Spezialgeschäft für Getränke

Mineral- und Süssgetränke

Obstsäfte

Weine

Spirituosen

Bier

Telefon 61 12 20

**noldy  
LSS**

eidg. dipl. Elektro-Installateur

Stans, Nägeligasse

041 61 13 58

Stansstad, Privat 041 61 41 15

Dallenwil, Filiale 041 61 10 12

Elektro-Installationen — Telephon-Anlagen — Reparaturen — Projektierung von Elektro-  
Installationsarbeiten — Lieferung von sämtlichen Beleuchtungskörpern und Apparaten —  
AEG-Service und Verkauf

**TEXTILIEN**

**Joly**

**PIA ZUMBÜHL - GUT STANS**

empfiehlt sich für  
**Damen- und Herren-Modeartikel**  
**Miederwaren**  
**Mercerie - Bonneterie**  
**Kinderwäsche**  
**Bademode für**  
**Damen, Herren und Kinder**

Engelbergstrasse 8, Telefon 61 27 14

## **Erwin Sigrist Mech. Werkstätte AG**

**Buochserstrasse 20, 6370 Stans, Tel. 61 12 86**



### **Offizielle Vertretung:**

**Bucher Landmaschinen**  
**Universal Rasenmäher**  
**Mc. Culloch Kettensägen**  
**Fiat Traktoren**  
**KEW Hochdruckreiniger**  
**Reparaturen sämtlicher Landmaschinen**  
**Beratung — Verkauf — Service**

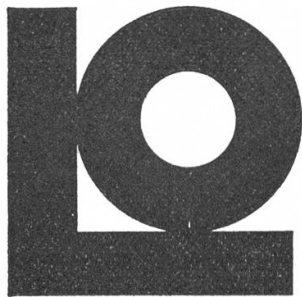

**Otto Leuthold-Keller 6370 Stans**

**Stansstaderstrasse 14**

**Telefon 61 35 65**

**Postcheck 60 - 192 38**

**Eisenwaren**  
**Werkzeuge**  
**Waffen**  
**Munition**

**Café**

CONDITOREI  
**Frei**  
STANS

**Führend in feinsten**  
**Glace und**  
**Patisserie**

Stansstaderstrasse Telefon 61 11 85



**auto  
wagner  
stans**

041 61 19 61

**OPEL-Direktvertretung**



## **Wärchlaibe**

Handarbeiten — Kunstgewerbe  
Engelbergstr. 1, Stans, 61 45 61

## **Tischlein deck Dich**

mit einer selbstgemachten Decke aus  
schönem Dekorations- oder Handarbeitsstoff.  
[ ] Wir führen Tischtuchstoffe zum Teil bis  
180 cm breit. Nicht übliche Masse sind daher  
für uns kein Problem. Auf Wunsch fertigen  
wir auch runde oder ovale Decken für Sie an.  
Tischdecken sind ein gerngesehenes Hochzeits-  
geschenk und sollten auf einer Wunschliste  
nicht fehlen.



## **W. Joller san. Anlagen**

6370 Stans

Telefon (041) 61 26 44

eidg. dipl.

Beratung, Planung und Ausführung aller san. Installationen  
in Um- und Neubauten.

**Natürliche Frisuren durch einen tadellosen modernen**

**Haarschnitt**



eidg. dipl. Damencoiffeur, Stans, Telefon 61 13 40

# BIRCHER TREUHAND AG STANS

Büro für Treuhand- und Sachwalterfunktionen wie Unternehmensberatung

- Buchführung und Jahresrechnung
- Gesellschaftsgründungen und -Revisionen
- Steuerangelegenheiten

Inhaber: **Richard Bircher**, Bücherexperte HSG, Stans, Paracelsusweg 3, Tel. 61 10 10

**Mode  
furger**

**Inh. Wandeler**  
Stans Tel. 611160

Wir bringen den

**Trend  
Chic von Friwa**

Mode für Damen und Herren  
wir beraten Sie gerne

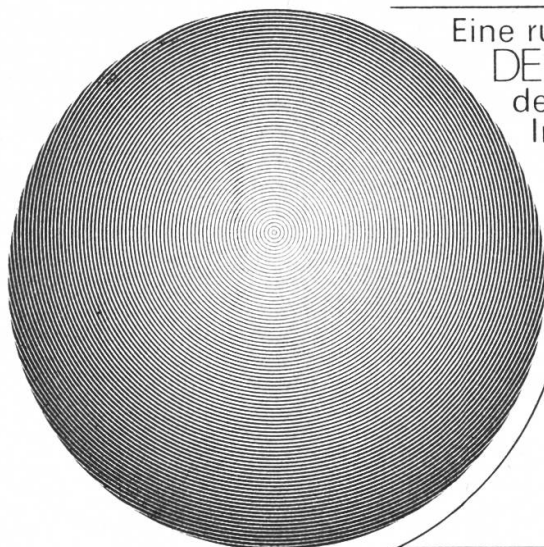

Eine runde Sache,  
**DER RUNDUMSCHUTZ**  
der Schweizerischen Grütli.  
Immer und überall richtig versichert.  
Krankheit, Unfall, Invalidität,  
Alter, Tod, Haftpflicht, Sachschutz.

Schweizerische  
Grütli  
Agentur 233 Stans-  
Engelbergertal  
Frau A. Albertin  
Engelbergstr. 21  
6370 STANS  
Tel. 61 17 35

**GRÜTLI**  
**VERSICHERT**  
**GESICHERT**



## Citroën GS



**Niederberger & Flury**

**CITROËN**  
Vertretung

Tottikonstrasse 62  
6370 Stans  
Telefon 041 61 16 03

### **Schwestern Frei Weisswaren Stans**

Engelbergstrasse, Telefon 61 13 43

**Triumph-Miederwaren, die besten Modelle  
Hausschürzen-Schürzenkleider  
grösste Auswahl, fachmännische Beratung**

### **Xaver Theiler Stans**

**Schreinerei und Reparatur-Glaserei**

Telefon 61 23 18

empfiehlt sich für alle einschlägigen Arbeiten

**Uhren  
Bijouterie  
Trauringe  
Bestecke  
aus dem  
Fachgeschäft**

**Hans Achermann  
Uhrmacher  
Stans**

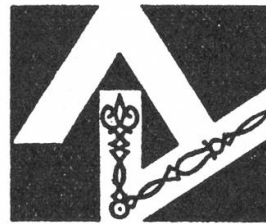

Stansstaderstrasse 8  
Telefon 61 24 37



**Für Damenmode  
immer richtig**

***E. Achermann***  
**MODEHAUS, *Stans***

Sie planen die Anschaffung eines Geschirrspülers, eines Waschautomaten, einer Bügelmaschine, eines Staubsaugers?

**Miele**  
**Geschirrspüler**  
 Von Kennern bevorzugt



**Miele**  
**Waschautomaten**  
 Die sprichwörtliche Qualität



**Miele**  
**Bügelmaschinen**  
 Wäschepflege leicht gemacht



**Miele**  
**Staubsauger**  
 Eine Klasse für sich



Manche gehen meilenweit. Dabei liegen wir so nah — Mielenah!  
 Je mehr Sie vergleichen, desto eher kommen Sie auf MIELE.

Ihr Fachgeschäft:

Odermatt + Sicher AG  
 Elektro-Anlagen  
 6370 Stans

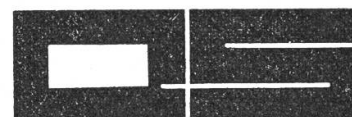

**Rapid**  
 der  
 Schweizer  
 Qualitäts-  
 Rasenmäher



Einachstraktoren, Motormäher,  
 Rasenmäher, Transporter und  
 selbstfahrende Ladewagen,  
 5 Typen Hamster  
 Stöckli-Hochdruckgüllen-Anlagen  
 mit Zubehör  
 Kettensägen liefert und repariert

**Franz Christen, Stans**  
**mech. Schmiede**

Telefon 61 41 05

Der neue  
**Rapid-Eingraser**  
 erzielt kompakte  
 ladewagen-  
 gerechte  
**Doppelmahden!**

**Rapid**  
 Pionierleistung!

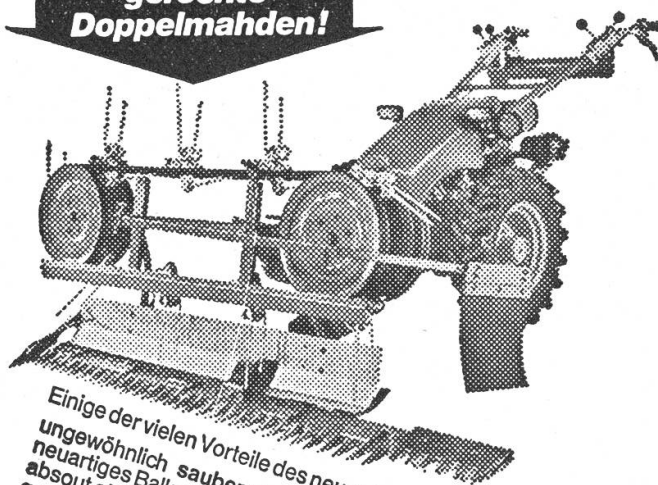

Einige der vielen Vorteile des neuen Rapid-Eingraser:  
 ungewöhnlich sauberer Schnitt ohne Futterverluste,  
 neuartiges Balkenende, das kein Verstopfen kennt,  
 absolut störungsfreies Mähen, grosse Mäh-  
 geschwindigkeit... und natürlich ladewagengerechte,  
 schmale Doppelmahden!

Vertüfung, Verkauf und Service



# Fachgeschäft

Möbel, Bettwaren  
Polstermöbel  
Vorhänge, Teppiche  
Bodenbeläge aller Art  
Reiseartikel, Kinderwagen  
Sonnenstoren

**Exclusive Orientteppiche**

Gebr. **Scheuber**  
**STANS**

Beim Bahnhof  
Tel. 61 37 39

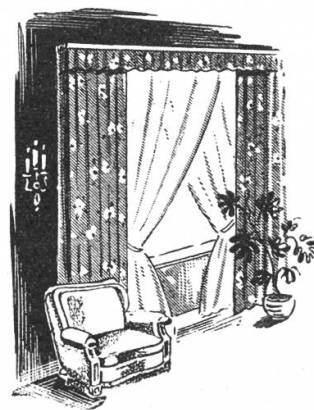

Zimmerarbeiten  
Treppenbau  
Neu-,  
Um-,  
Auf-  
und  
Innenausbauten

**Anton Amstutz, Zimmerei Stans**  
**Tel. 61 27 64**

# Leo Schallberger AG

Traktoren Landmaschinen 6370 Oberdorf/Stans

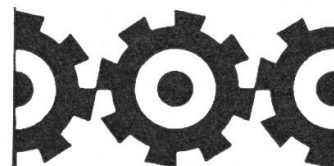

Tel. 041 - 61 45 82

**Bekannt für guten Service**

Rasenmäher, Schneefräsen, Motormäher, Transporter, Ladewagen, Traktoren, sämtliche Erntemaschinen, Druckfässer, Jauchepumpen, Heubelüftungen, Heugebläseanlagen, Silos, Motorsägen, Stalleinrichtungen,



Seit **31 Jahren** Spezial-Werkstätte für

## AUTO-ELEKTRIK

Reparaturen aller autoelektrischen Apparate, Marken und Systeme: An Last- und Personewagen, Traktoren, Hubstaplern, Baumaschinen, Motorbooten, Landw. Fahrzeugen usw.

Auto-Elektro-Zubehör und Austausch-Aggregate (300 Aggregate) am Lager!

Grosses Sortiment an autoelektrischen Teilen aller Marken und Systeme.

Auto-Radio — Tonband — Kombigeräte — Antennen — Entstörmaterial

Einbau und Reparaturen sämtlicher Typen und Marken!

**Hans Bachmann** Auto-Elektro-Service  
Funk und Auto-Elektronik  
6370 Stans Telefon 041/6116 72 Mechanische Werkstätte



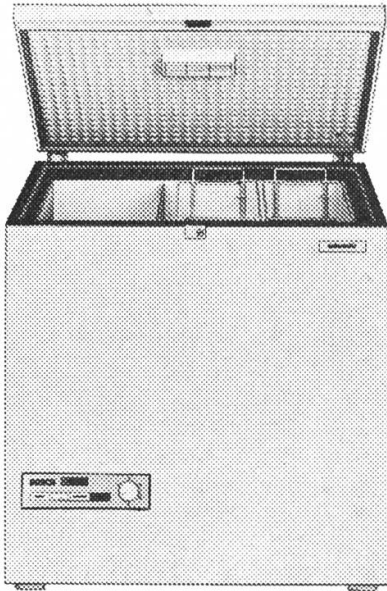

# Knüsel AG el. Unternehmung 6370 Stans

Marktgasse 1  
Telefon (041) 61 18 77

Wir empfehlen uns für

- Elektrische Installationen
- Telefon-Anlagen
- Reparaturen sämtlicher Apparate und Anlagen
- Beleuchtungskörper
- Tiefkühltruhen und Schränke
- 24-Stunden Service für Tiefkühlapparate
- Kühlschränke
- Wasch- und Geschirrwashautomaten
- Heisswasserspeicher von 5—500 Liter

Besuchen Sie uns, wir beraten Sie seriös und fachmännisch. Unsere Ausstellungsräume halten wir für Sie jederzeit zur unverbindlichen Besichtigung offen.

# NIEDERMANN

Heizungen  
Ölfeuerungen  
Lüftungen

**Ennetbürgen**

Tel. 041 / 64 39 30

**Stans**

Tel. 041 / 61 15 56

# Behörden

**Bundesrat:** Rudolf Gnägi (Schwanden 1917/66), Militärdepartement; Ernst Brugger (Möriken 1914/70), Volkswirtschaftsdepartement; Pierre Graber (Langenbruck 1908/70), Politisches Departement; Kurt Furgler (Valens/Pfäfers 1924/72), Justiz- und Polizeidepartement; Willi Ritschard (Luterbach/Oberhofen 1918/74), Energie- und Verkehrsdepartement; Hans Hürlimann (Walchwil 1918/74), Departement des Innern; George-André Chevallaz (Montherod 1915/74), Finanzdepartement.

## NIDWALDEN

**Ständerat:** Norbert Zumbühl, Wolfenschiessen

**Nationalrat:** August Albrecht, Buochs.

**Regierungsrat:** German Murer, Landammann (Beckenried 1915), Militär; Norbert Zumbühl, Landesstatthalter (W'schiessen 1919), Erziehung; August Keiser (Hergiswil 1925), Sanität, Fürsorge; Adolf Würsch (Emmetten 1913), Land- und Forstwirtschaft; Bruno Leuthold (Stans 1923), Bau, Energie; Paul Niederberger (Dallenwil 1925), Finanzen; Dr. Bruno Geiser (Ennetmoos 1933), Justiz und Vormundschaft; Remigi Blättler (Hergiswil 1929), Polizei; Anton Christen (Oberdorf 1915), Volkswirtschaft, Inneres, Verkehr.

**Obergericht:** Dr. W. Zuber (Präsident), Dr. A. Bircher, Stans, J. Niederberger, Dallenwil, M. Achermann, Stans, O. Wymann, Beckenried, E. Joller, Buochs, E. Näpflin, Wolfenschiessen, J. Frank, Ennetbürgen, H. Kayser, Oberdorf, J. Odermatt, Ennetmoos.

**Kantonsgericht:** Lic. iur. W. Käslin, Beckenried (Präsident), W. Scheuber, Ennetbürgen, E. Wyss, Stans, W. Odermatt, Obbürgen, H.J. Fuchs, Buochs, L. Zelger, Stans, W. Mathis, Wolfenschiessen, G. Blättler, Hergiswil, Gertrud Wohlgensinger, Stansstad.

**Strafgericht:** Dr. A. Zelger, Stans (Präsident), lic. iur. Joseph Iten, Hergiswil, H. Hitz, Stansstad, Marie Odermatt, Stans, W. Schoch, Ennetbürgen, F. von Büren, Ennetmoos.

**Verwaltungsgericht:** Dr. H. Stöckli, Hergiswil (Präsident), J. Achermann, Buochs, H. Marugg, Buochs, S. Odermatt, Oberdorf, P. Zimmermann, Beckenried, H. Schmid, Stans, L. Z'Rotz, Ennetmoos, E. Engelberger, Stans.

**Landrat:** W. Z'Rotz, Stansstad (Präsident), O. Gander, Beckenried (Vizepräsident).

**Stans:** G. Waser, M. Amstutz, A. Odermatt, A. Rossi, A. Vokinger, E. Achermann, Dr. Th. Christ, E. Engelberger, Anna Flury, J. Kuster, J. Zelger, A. Zimmermann. **Ennetmoos:** F. von Holzen, P.J. Schallberger. **Dallenwil:** H. von Holzen, M. Niederberger, P. Niederberger. **Stansstad:** W. Z'Rotz, W. Plüss, J. Pisan, A. Barmettler, J. Christen, Dr.

H. Waser. **Oberdorf:** W. Odermatt, A. Zimmermann, J. Bünter, J. Niederberger. **Buochs:** O. Baumgartner, J. Huser, H.R. Schneider, R. Ackermann, Th. Barmettler, W. Barmettler, A. Vogel, F. Zimmermann. **Ennetbürgen:** J. Mathis, F. Amstutz, Th. Odermatt, E. Siegenthaler, F. Nick. **Wolfenschiessen:** G. Näpflin, W. Scheuber, J. Knobel. **Beckenried:** O. Gander, H. Baumgartner, F. Ryser, H.P. Käslin, A. Murer. **Hergiswil:** R. Blättler, A. Durrer, A. Ramseyer, Dr. N. Bischof, H. Marzer, K. Thalmann, W. Brunner, J. Niederberger, J. Mathis, A. Poli. **Emmetten:** K. Achermann, O. Würsch.

## OBWALDEN

**Ständerat:** Dr. iur. J. Dillier, Sarnen.

**Nationalrat:** Walter Röthlin, Kerns

**Regierungsrat:** Alfred von Ah, Landammann (Giswil 1924), Erziehungsdepartement; Willy Hophan, Landesstatthalter (Sarnen 1918), Finanzdepartement; Hermann Wallimann (Alpnach 1920), Militär- und Polizeidepartement; Dr. Emil Kathriner (Sarnen 1913), Justizdepartement; Dr. Hans-Heini Gasser (Lungern 1932), Baudepartement; Beat Amgarten (Lungern 1932), Land- und Forstwirtschaftsdepartement; Anton Ettlin (Kerns 1923), Gewerbe- und Fürsorgedepartement.

**Obergericht:** Dr. iur. C. Arquint, Sachseln (Präsident), H. Heuberger, Sarnen (Vizepräsident), O. Durrer, Sarnen, A. Kuster, Engelberg, A. Amrein, Sarnen, Dr. F. Wicki, Giswil, H. Kaufmann, Alpnach, Ruth Reinhard-Habermacher, Sachseln, A. Omlin, Sachseln, Theo Bächtold, Giswil.

**Kantonsgericht:** Dr. H. Leuchtmann, Sarnen (Präsident), H. Ming, Lungern (Vizepräsident), Dr. V. Girtanner, Sarnen, W. Zumstein, Giswil, P. Hess, Engelberg, A. Bucher, Kerns, B. Frey, Alpnach, F. Amrein, Sarnen, H.B. Imfeld, Lungern, J. Oberholzer, Sarnen.

**Kantonsrat:** A. Wolfisberg, Sachseln, (Präsident); A. Höchli, Engelberg (Vizepräsident).

**Sarnen:** K. Röthlin, H. Burch, C. Diethelm, H. Berwert, B. Kiser, P. Enz, W. Kiser, J. von Flüe, Dr. J. Nigg, J. Wyss, W. Zurmühle, W. Kuchler, L. Camenzind, J. Küng. **Kerns:** W. Röthlin, F. Ettlin, Dr. E. Blättler, H. Herzog, A. Bucher, A. von Deschwanden, E. Götschi, A. Michel. **Sachseln:** J. Rohrer, E. Grisiger, A. Wiprächtiger, O. von Moos, P. Rohrer, A. Omlin. **Alpnach:** K. Langensand, A. Hug, O. Flüeler, M. Villiger, A. Imfeld, Dr. N. Kuchler, H. Barmettler. **Giswil:** A. Wolfisberg, H. Berchtold, J. Berchtold, J. Zumstein, M. Berchtold, W. Ackermann. **Lungern:** J. Gasser, K. Vogler, A. Vogler, E. Bürgi. **Engelberg:** A. Höchli, J. Hurschler, Rosa Häcki-Feierabend, H. Bucher, H.U. Blatter, W. Burger.

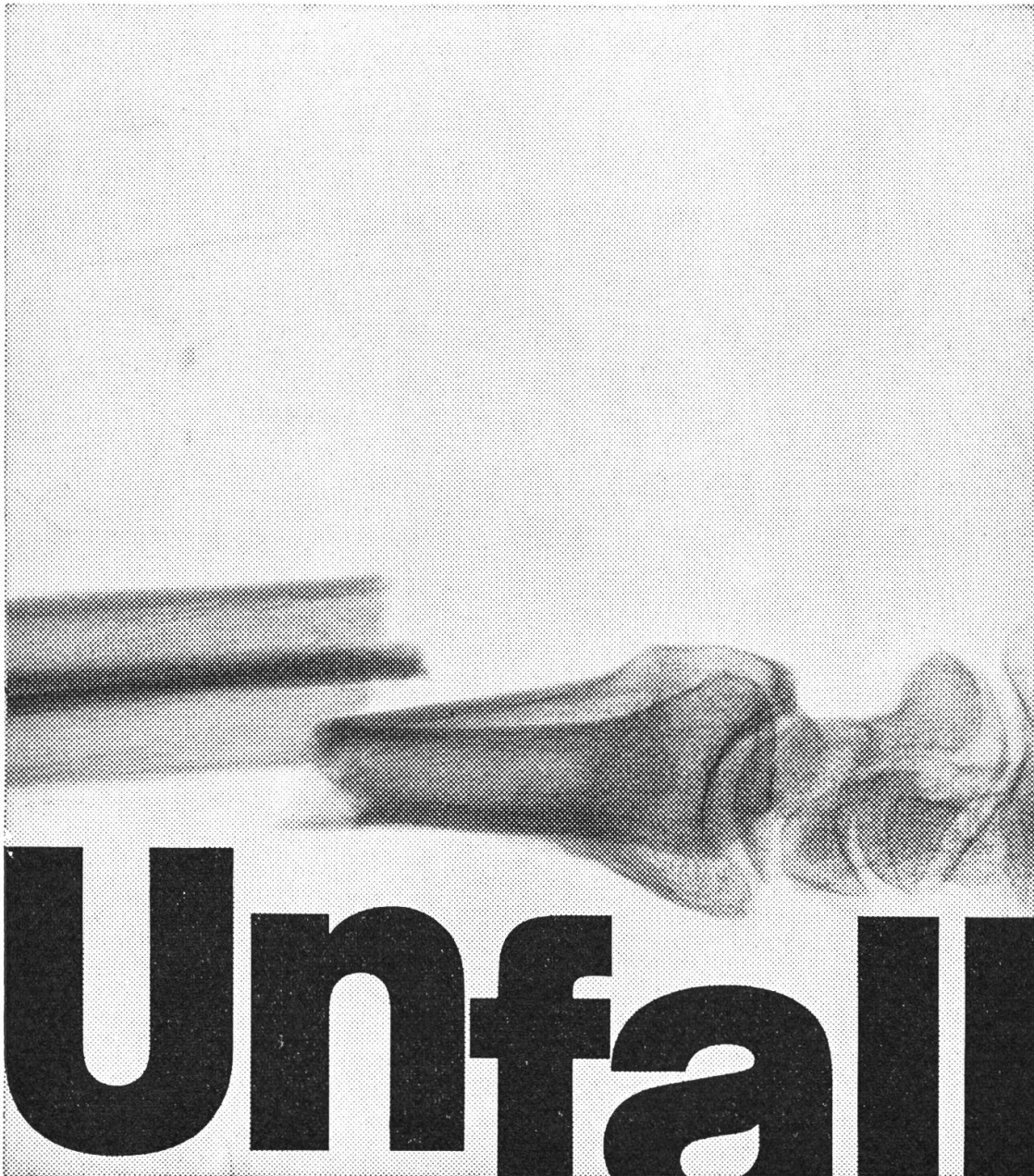

# Unfall

Für diesen Fall — die

**Neuenburger Versicherungen**

**Über 100 Jahre im Dienste ihrer Versicherten**

Generalagentur Jules Bättig, Stans, Telefon 61 21 04

Bürochef: Peter Bättig, Stans

Inspektoren: Hans Jakober, Sachseln, Telefon 66 20 86  
Alois Odermatt, Ennetbürgen, Tel. 64 31 62



TEL 61 13 75

Sie erhalten besseres, sauberes, umwelt-  
freundlicheres

**HEIZOEL** \*

ab unseren Grosstanklagern. Weshalb?  
Fragen Sie uns.

Ihr einziger Lieferant in Nidwalden mit eigenen Heizoelpflichtlagern

**JOSEF GUT AG STANS**

Elektr. Installationen  
Telefon-Anlagen  
Radio Fernsehen  
Reparaturen

**Z**büchel  
**Z**binkert

Stans  
Engelbergstr. 31  
Tel. 61 14 28

Unser Farbstudio  
seit Jahren bekannt  
für exclusive  
Portraits

**foto**  **weber-**  
**oder**  **matt**  
**stans** 

Telefon 041 - 61 11 86

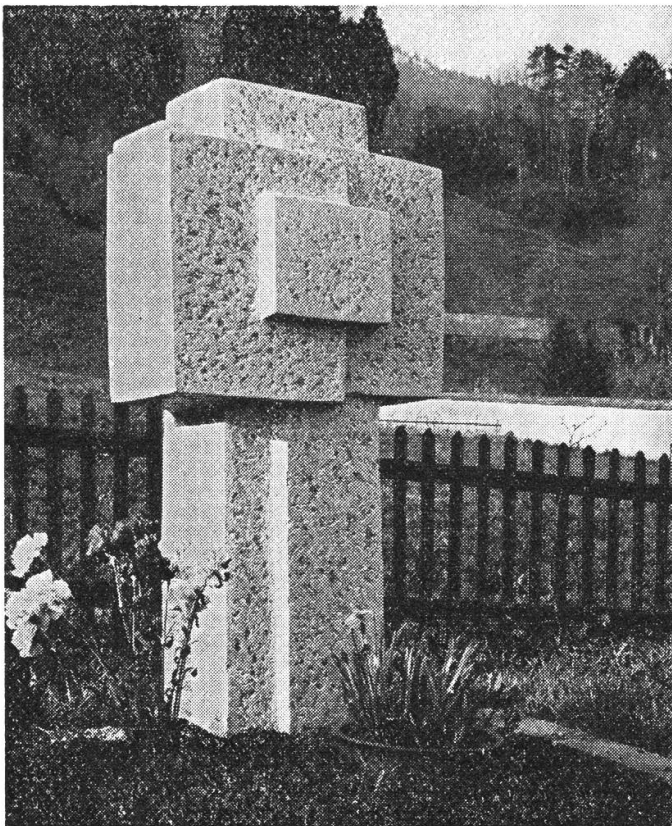

## **Roman Lussi** **6370 Stans**

Grabdenkmäler  
Steinmetz und  
Bildhauerarbeiten

Turmatt 5  
Tel. 61 15 42

### **Kunstschlosserarbeiten:**

Gitter und Geländer  
geschmiedete Geräte  
Grabdenkmäler

### **Bauschlosserarbeiten:**

Einzäunungen  
Eisenkonstruktionen  
Schweisserarbeiten und  
Reparaturen

### **Metallbau:**

Schaufensteranlagen  
Türen und Tore  
Fenster

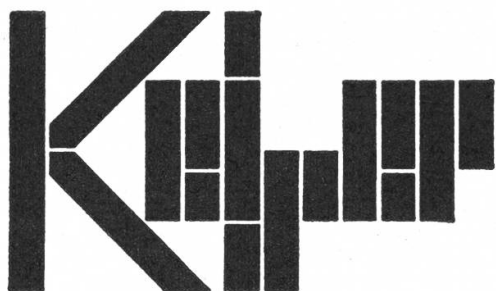

Ferdinand Keiser, Stans  
Engelbergstrasse 30

Telefon 61 41 12





# M. Zimmermann, Autospenglerei Buochs

Ausserdorf, Telefon 64 25 22

● empfiehlt sich für alle einschlägigen Arbeiten

## Hotel Restaurant Sonnheim, Buochs

Alle Zimmer mit WC und Dusche oder WC und Bad.  
Gediegene Lokalitäten für Hochzeiten, Gesellschaften  
und Familienanlässe, Keller-Rustica — Restaurant.  
Eigener Badeplatz, grosse Parkplätze.  
Vorzügliche Küche, Hausspezialitäten, Fischküche.

Mit höflicher Empfehlung

**Familie W. Barmettler-Baumgartner, Tel. (041) 64 14 40**



**Parkett  
Versiegelung  
PVC-Beläge  
Spannteppiche  
A. Vogel-Christen AG, Buochs  
Bodenbelags-Center  
Telefon 041 / 64 14 61**

## Gebr. Schenk Buochs

Hinterdorf — Telefon 64 11 58/64 19 00

**Sanitäre Installationen  
Zentralheizungen — Oelfeuerungen**

Empfehlen sich zur Übernahme sämtlicher  
in ihr Fach einschlagenden Arbeiten

Mässige Preise — Prompte Bedienung



**„Ich baue, weil ich  
in meinen eigenen  
vier Wänden  
wohnen möchte.“**

„Ein Stück Bauland zu einem vernünftigen Preis, das Eigenkapital durch regelmässiges Sparen, den Baukredit zu günstigen Bedingungen von der Kantonalbank – so habe ich mein Eigenheim unter Dach gebracht. Denn erstens ist es schöner, in den

eigenen vier Wänden zu wohnen und zweitens auf lange Sicht auch billiger.

Übrigens haben die Leute von der Kantonalbank sehr viel Erfahrung, wenn es um die Finanzierung von Wohneigentum geht. Das merkt man gleich bei der Beratung.“

**NIDWALDNER KANTONALBANK**

garantiert sicher

Hauptsitz: Stans Tel. 61 21 31 Filialen: Hergiswil Tel. 95 14 44  
Stansstad Tel. 61 22 25  
Buochs Tel. 64 16 44

Agenturen: Beckenried, Ennetbürgen, Wolfenschiessen



Hergiswil am See

Tel. 041 - 95 14 54

empfiehlt sich bestens zur  
Ausführung sämtlicher  
Autospritz-Arbeiten



## A. POLI AG

Bauunternehmung, 6052 Hergiswil  
Telefon 95 15 08

Neubauten, Umbauten, Reparaturen

## Arnold Würsch Treuhandbüro AG 6052 Hergiswil

Wilstrasse 15, Tel. 041 95 19 53

Buchführungen

Jahresabschlüsse

Verwaltungen

Steuerberatung

Wustabrechnungen

Gesellschaftsgründungen

**schreinerei  
möbel - innenausbau**

***brunner***

**tel. 041 / 95 11 60 hergiswil a / see**

# FENSTER IMBODEN

**Franz Imboden, Fensterfabrik  
Schreinerei**  
Werkstatt Eichli 19  
Tel. 61 12 26 Wohnung Tel. 61 12 47  
DV-IV und Holz-Metallfenster, Jalous

## Emmetten Hotel Post

Telefon (041) 64 13 51

Neuzeitliches Hotel Sommer- und Winterbetrieb  
Günstige Pensionspreise  
Neuer Saal für Familienanlässe und Vereine (70 Plätze)  
Reichlicher und vorteilhafter Service. — Grosser Parkplatz  
Mit höflicher Empfehlung **Fam. R. Filliger-Näpflin**



## Emmetten-Stockhütte

(Gondelbahn Stockhütte)

Telefon 64 30 30

Automatischer Wetterbericht 041 - 64 44 22

Das ideale Skigebiet im Winter,  
im Sommer Ausgangspunkt schönster Bergwanderungen  
Berggasthaus mit Säli und grosser Sonnenterrasse.

Keine Wartezeit — grosser Parkplatz



## Würsch Söhne AG, Bedachungen Emmetten + Luzern

Eidg. dipl. Dachdeckermeister

**Reparaturdienst**

Emmetten Telefon (041) 64 18 05

Luzern, Taubenhausstrasse 10b, Telefon (041) 41 48 50



**Möbel**  
**Polstermöbel**  
**Erstkl. Bettinhalte**  
**Vorhänge**  
**Teppiche**

**Innendekorationen**  
**Sämtliche**  
**Reparaturen von**  
**Betten und Polstermöbel**  
**Ausstellung in 4 Etagen**

**Orientteppiche besonders günstig**

**Felix Odermatt**

**Stans**  
**Schmiedgasse 47**  
**Tel. (041) 61 13 87**



Jeden Freitag Abendverkauf bis 21.00 Uhr.

Damen- und Herrenmode  
Achereggstrasse 8

Kindermode, Mercerie,  
Bett- und Tischwäsche  
Achereggstrasse 2

Eigene Parkplätze  
Telefon 61 29 70

«Frohe Farbe froher Sinn  
die Schmid's sind Meister drin.»

## Schmid AG Malergeschäft 6362 Stansstad

Telefon (041) 61 15 06

## Otto Hermann Bäckerei-Konditorei

## Stansstad Café - Hotel Garni

alle Fremdenzimmer mit Douche und WC  
Gartenterrasse  
Parkplätze  
Telefon 041 / 61 12 68



- Werkzeug für Beruf und Landwirtschaft
- Haushaltartikel für den modernen Haushalt
- Bürsten und Farbwaren für das gepflegte Heim

## Eisenhandlung Näpflin, Wolfenschiessen

Telefon 65 11 53

# Marktverzeichnis für das Jahr 1978

**Erklärung der Abkürzungen:** W = Warenmarkt; V = Vieh-, Pf = Pferde-, S = Schweine-, Schfe = Schafe-, Klbr = Kälber-, grV = Hauptviehmarkt; Vg = Viehausstellung und Viehmarkt; KlV = Kleinvieh-, KlV S = speziell Schweinemarkt; M = Landwirtschaftliche Maschinen.

## Kanton Nidwalden:

**Wil:** Vklv 6. Oktober

**Stans:** WVM 12. April; 15. November

## Kanton Obwalden:

**Engelberg:** VKlv 2. Oktober

**Kerns:** WV 6. Dezember

**Sarnen:** V 8. Februar; 4. und 18. Oktober  
VW 10. Mai; 16. November

## Kanton Uri:

**Altdorf:** V 24. Jan.; 14. März; 25. April; 30. Mai;  
19. Sept.; 10. Okt.; 7. und 28. Nov.; 12. Dez. —  
W 26. Jan.; 16. März; 27. April; 1. Juni; 12.  
Okt.; 16. und 30. Nov.; 14. Dez.

**Andermatt:** W 14. Juni — VKlv 31. Aug.; 27. Sept.

**Erstfeld:** WVKlvM 5. April; 25. Oktober

**Göschenen:** VKlv 26. September

**Seedorf:** Schafe V 5. Oktober

**Wassen:** W 30. Mai; VHLv 17. Oktober

## Kanton Schwyz:

**Arth:** W Kilbi 22. und 23. Oktober

**Einsiedeln:** WV 2. Okt.; 6. Nov. — V 9. Jan.; 13.  
Febr.; 20. März; 24. April; 4. Dez. — Gross-  
und Kleinviehausstellung und Viehmarkt 26.  
Sept. — W Kilbi 27.—29. August

**Goldau:** Kilbi (W-Schaubuden) 2.—4. Sept.

**Muotathal:** WVKlv 21. Sept.; 19. Oktober

**Rothenthurm:** WV 18. Sept. — V 31. Oktober

**Sattel:** VKlv 4. April — WVKlvM 17. Oktober

**Schwyz:** WV 13. März; 1. Mai; 8. und 9. Oktober  
(Kilbimarkt) 4. Dezember — V 30. Jan., 10. April;  
4. Sept.; 11. Dez. — Vg 25. Sept. — Kant.  
Zuchtstiermarkt 18. Okt. — W 13. Nov. — Kilbi  
8. und 9. Oktober

## Kanton Luzern:

**Entlebuch:** WVKlv 25. Okt. — Kilbi 3. September

**Escholzmatt:** W 29. Mai; 18. Sept. — KlV jeden  
Montag

**Luzern:** Messe W 8.—14. Okt., Schaubuden 31.  
Sept. bis 15. Okt. — Pelz- und Fellmarkt 31.  
Jan.

**Schüpfheim:** WVKlvM 8. März; 10. Nov. — Sklbr.  
2. Jan.; 6. Febr.; 6. März; 3. April; 5. Juni; 3.  
Juli; 7. Aug.; 4. Sept.; 2. Okt.; 6. Nov.; 4. Dez.  
— Klbr Jeden Montag, wenn Feiertag am  
Dienstag.

## Kanton Zug:

**Baar:** Kilbi W-Schaubuden 12. u. 13. Nov.

**Cham:** WM 29. November

**Unterägeri:** W 3. und 4. September

**Zug:** W-Schaubuden 15. Mai; 1.—2. Okt.; — W  
5. Dez.; Zuchtstiermarkt des Schweiz. Braun-  
viehzuchtverbandes 6. und 7. Sept.

## Kanton Bern:

**Meiringen:** WVKLV 11. April; 20. Sept.; 20. Nov.;  
— MVKlv 18. Mai; 25. Okt.; — WKlv 2. März;  
11. April; 17. Mai; 1. Juni; 25. Okt.; 7. Dez. —  
V 11. und 25. Oktober.

Das Vertrauenshaus für

**Pelze**  
M. ODERMATT-LANGENSTEIN'S SÖHNE, STANS

Telefon 61 12 05



## Sieger nach Punkten: der neue SCHILTER 1300

### Seine wichtigsten Pluspunkte:

- Hohe Nutzlast (1800 kg) → grössere Wirtschaftlichkeit als Transporter
- Robuster MWM-Dieselmotor 28 PS, luftgekühlt → mehr Kraftreserven
- Leichtschaltbares 8-Gang-Getriebe → leichteres Arbeiten
- Hydraulische Zweikreis-Servo-Bremsen → mehr Sicherheit
- FAT-geprüfter Fahrerschutzrahmen → grössere Vielseitigkeit als Arbeitsmaschine mit Heck- oder Seitwärtsmiststreuer, Saug- und Druckfass, Aufbau-ladegerät usw.
- Getriebezapfwelle und Motorzapfwelle

Lernen Sie die zahlreichen weiteren Pluspunkte des **neuen Transporters Schilter 1300** kennen. Verlangen Sie Prospekt und Preisliste!

# SCHILTER

Maschinenfabrik  
**SCHILTER AG CH-6370 Stans**  
 Telefon 041 - 61 16 44  
 Telex 78 454



# 150 Jahre Ersparniskasse Nidwalden 1827 – 1977

Als älteste Bank des Kantons Nidwalden feiern wir in diesem Jahr ein grosses Jubiläum. Seit 150 Jahren sind wir mit der Volkswirtschaft unserer Region eng verbunden. Fünf Generationen haben wir kommen und gehen sehen — in bewegten und ruhigen Zeiten. Immer haben wir uns bemüht, als Mittler für die Entwicklung und Förderung des Wohlstandes in Nidwalden zu wirken. Dabei durften wir uns als Genossenschaft stets des Vorzuges rühmen, nicht nur dem Gewinnstreben folgen zu müssen, sondern auch gemeinnützige Ziele verwirklichen zu können.

Wir werden unserer 150jährigen Geschäftspolitik auch in Zukunft treu bleiben und uns erst recht in schwierigen Zeiten unverzagt und tatkräftig am wirtschaftlichen Aufbau beteiligen, im Dienste für Land und Volk von Nidwalden.



## Ersparniskasse Nidwalden

Stans  
Tel. 61 26 12  
PC 60 - 157

Hergiswil  
Tel. 95 19 75  
PC 60 - 19858

Beckenried  
Tel. 64 24 24  
PC 60 - 4556



# Schweizerische Mobiliar

Versicherungsgesellschaft

## Generalagentur

### Mitarbeiter im Aussendienst:

Scheuber Richard, Turmatthof 94, 6370 Stans  
Garaventa Heinz, Bitzighoferstr. 9, 6060 Sarnen  
Ming Hugo, Bahnhofstrasse 10, 6072 Sachseln

## Karl Enz

Postplatz 10, 6060 Sarnen, Tel. 66 53 03

## Weinmarkt-Apotheke Luzern

Tel. 22 00 32 Apotheker Dr. M. Schaffhauser

Älteste Apotheke der Schweiz  
gegr. 1530  
Sorgfältige Ausführung aller Kranken-  
kassen- und privaten Rezepte

Harnanalysen — Prompter Postversand

## Ihre Versicherungen bei der

## Rentenanstalt

Generalagentur Luzern Franz Forrer  
Schwanenplatz 4, 6002 Luzern,  
Telefon 041/23 56 35

## Bettnässen

Keine endlosen Teekuren, die durch unnötige Flüssigkeitsaufnahme die ohnehin schwache Blase noch mehr belasten. — **Eucystin-Tropfen** von Dr. H. Trog haben sich seit 30 Jahren bestens bewährt und können zu Fr. 4.75 plus Porto durch die **Rathaus-Apotheke, Thun**, bezogen werden.

## Arthritis

## Arthrose

behandeln Sie erfolgreich mit der kombinierten HERBASAN-Kur. HERBASAN sind keine Medikamente mit schädlicher Nebenwirkung oder nur Schmerzlinderungsmittel, sondern biologisch-diätetische Frischzellen-Präparate, die einen sehr günstigen Einfluss ausüben auf die Gelenkleiden, auch in schweren Fällen. Wir teilen Ihnen gerne die Ihrem Wohnort am nächsten gelegene Apotheke oder Drogerie mit, die unsere Produkte führt. **HERBASANA** Achslenstrasse 9, 9016 St. Gallen  
Telefon (071) 25 54 54, nur vormittags

## Schreiner und Glaserarbeiten Innenausbau

**Josef Blättler**  
Schreinerei  
Hergiswil am See

Telefon 95 12 12

Versuchen Sie einmal unsere herrlich knusprigen, vitaminreichen

## Willisauer-Ringli

**Biscuitsfabrik**  
Wirag Willisau

Telefon (045) 81 10 22

# VON ROTZ

bekannt  
für beste  
Qualitäts-  
arbeit

Holz- und Chaletbau, Leistenfabrikation  
Stansstad, Telefon (041) 61 16 06 Q  
Dorfstrasse 11

## City-Damenmode am Paulusplatz in Luzern

ist bekannt für preiswerte  
Damenkonfektion bis **Grösse 50.**  
(Eigenes Massatelier)

Tel. 22 50 10      Parkplätze vor dem Geschäft

## Crème «Albert»

gesetzlich geschützt

**Laboratorium Fessenmayer, Basel**  
heilt schmerzlos die aufgesprungenen  
Hautschrunden, die Hautentzündungen,  
das Rotwerden bei Kindern wie Er-  
wachsenen, den Wolf, Brand- und an-  
dere Wunden, wundgelaufene Füsse,  
Sonnenstich, Gletscherbrand.

**Verkauf seit mehr als 70 Jahren in allen  
Apotheken und Drogerien.** Dose Fr. 1.80.  
Universalcrème der ganzen Familie!

## Fortwährend JUNGHENNEN zu verkaufen

Verschiedene Rassen.

**Hans Hermann, Unterschönenbach,  
Hergiswil b/Willisau, Telefon (045) 81 25 19**

## Für sämtliche Möbel

sowie

## Planung und Innenausbau

**Möbel-Innenausbau AG  
A. Durrer  
6060 Sarnen**

Auswahl und Qualität in

Pullover  
Herrenhemden  
Unterwäsche  
Miederwaren  
Bébéartikel  
Strumpfwaren

**Mathis-Amstutz  
Textilien      Telefon 64 19 47  
6373 Ennetbürgen**



**Chemid am Stansermärcht  
wieder zum**

# billigä Jakob

**bl d'r Chrono**



**ond am Sarnermärcht  
vorm Schlüssel**

Ob im Sommer oder Winter, allein oder mit  
Ihrer Familie, sei es Ihre Hochzeitfeier, oder  
sonst ein Anlass, mit Geschäftsfreunden oder  
eine GV, im

## Hotel Waldheim, Bürgenstock

sind Sie immer herzlich willkommen. Gedicke-  
tene Räume stehen Ihnen zur Verfügung. Ver-  
langen Sie bitte unverbindliche Offerten.

Mit höflicher Empfehlung Fam. H. Amstutz,  
Telefon (041) 64 13 06

**Stürer**  
**usfälls**  
041-96 2117  
**Ernst Mäng**

6055 Alpnachdorf, Steinihus 2



**Hergiswil** ein Begriff  
Kommen Sie, geniessen Sie, lassen Sie  
sich durch unsere Speisekarte inspirieren  
**Ihre Antoinette Stock und Mitarbeiter**  
Telefon 041 - 95 11 84

Ihr Möbelfachgeschäft

## Möbel Huser

- Vorhänge und Teppiche
- Polstergruppen
- Möbel für alle Ansprüche

Vergleiche lohnen sich!

**Möbel Huser, Inh. Franz Koch,**  
6052 Hergiswil, Tel. 041/95 11 32

## S. Caggiula + Ghiani Gipsergeschäft

6055 Alpnach, Tel. 041 - 96 16 81  
6004 Luzern, Löwengraben 22,  
Telefon 041 - 23 48 26

Neu- und Umbauten, Fassadenverputz  
Aufzieh- und Spritzplastic

## Autospritzwerk A. Christen Stansstad

Telefon 61 34 60

fachgemässe Ausführung aller einschlägigen  
Arbeiten zu mässigen Preisen

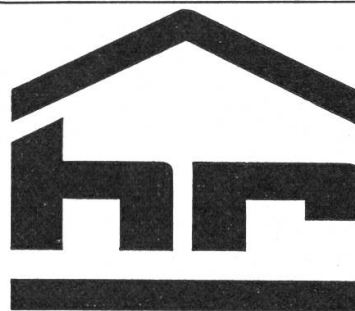

**Hans Röthlin 6064 Kerns**  
**Baugeschäft Tel. 661974**

## NEU: MEHRFARBEN-STRICKEN vollautomatisch mit BROTHER

Lochkartensteuerung  
Automatischer Farbenwechsel  
BROTHER KH 830 ein  
technisches Wunderwerk  
GENERALVERTRETUNG  
BROTHER-STRICKMASCHINEN  
8165 SCHLEINIKON  
Tel.: 01 - 856 08 67

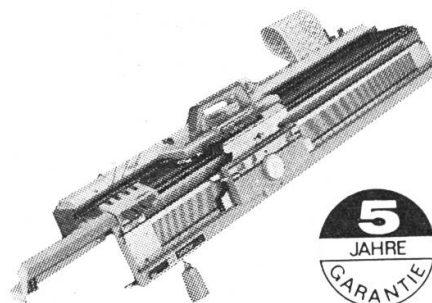

Ich wünsche:    
Unverbindliche Vorführung  
Ausführliche Dokumentation

Vorname:

Name:

Adresse:

PLZ u. Ort:

Tel. No.:

NK



Hier erhalten Sie  
die besten  
Qualitäts-Dirndl.  
Katalog  
anfordern.

**Veronica  
Dirndl-Zentrale  
G. Ulrich,  
4528 Zuchwil**

**amado | co**

**6374 Buochs  
Kunststeinwerk  
Stanserstrasse, Tel. 041 64 40 40**

Das Fachgeschäft für:

Treppenanlagen in Kunststein und Agglomarmor  
Fensterbänke, Cheminéeanlagen  
Wand- und Bodenplatten

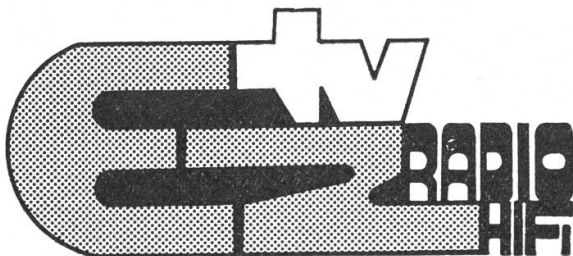

**ernst zimmermann**  
eidg. konzessioniert  
ennetbürgerstr. 24  
6374 buochs  
tel. (o41) 64 20 54

**Punkto gute Tonwiedergabe gehört es zum guten Ton,  
zum tonangebenden Fachmann zu gehen.  
Radio — TV — Hifi — Stereo**

# Bauunternehmung Riva AG

Buochs

Tel. 041 64 10 60

**Sicher zu  
allen  
Zeiten**

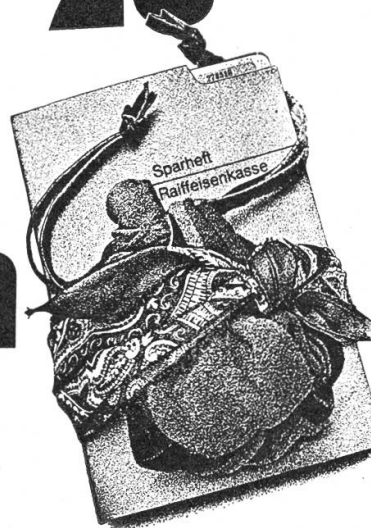

Raiffeisenkassen  
in Nidwalden

Buochs

Dallenwil

Emmetten

Ennetbürgen

Hergiswil

Wolfenschiessen



**RAIFFEISENKASSE**

Bank der guten Wahl.

# Josef Achermann Stans

Neu im Programm  
Sauna, Norm- und  
nach Massausführung



Stansstaderstr. 29, Tel. 61 21 36

Sanitäre Installationen / Verkauf sämtlicher  
vollautomatischer Waschmaschinen  
Schweizer-Fabrikat und Norm-Küchenkombi-  
nationen

## Service-Wagen

Mässige Preise — Prompte Bedienung

Empfehle mich zur Übernahme  
sämtlicher in mein Fach  
einschlagenden Arbeiten



# Hermann Wyss

Sanitäre Installationen

## 6370 Stans

Telefon 61 12 31

Filiale Beckenried, Telefon 64 10 97

- Planung, Beratung und Ausführung  
sanitärer Installationen
- Prompter Reparaturservice

## Unsere Etagenpreise sind günstiger

Spezialisten und modernste Instrumente garantieren  
zudem für Leistung und Qualität.

Inh. G. Hinnen

Telefon 23 45 36

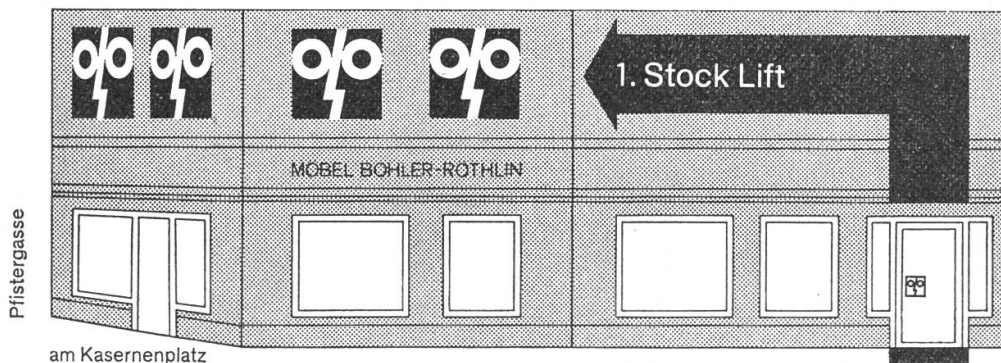

am Kasernenplatz

**Brillen-Institut Luzern**

Eingang nur  
Hirschengraben 52



## **Seilbahnbau Schlosserei Stahlbau**

empfiehlt sich für:

- Erstellung, Revisionen, Umbau oder Vermietung von Seilbahnen aller Art
- Sämtliches Seilbahnmaterial
- Eisenkonstruktionen, Reparaturen, Schweissarbeiten

Unverbindliche Beratung:

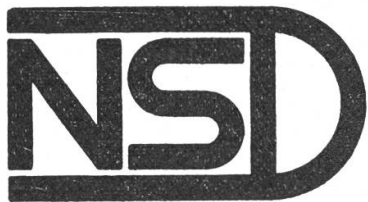

## **R. Niederberger Söhne AG 6383 Dallenwil**

Telefon (041) 65 13 13

## **Ad. Zimmermann AG Bauunternehmung**



empfiehlt sich für sämtliche Baumeisterarbeiten

## **6373 Ennetbürgen**

Telefon (041) 64 14 33



## Landw. Konsumgenossenschaft 6373 Ennetbürgen

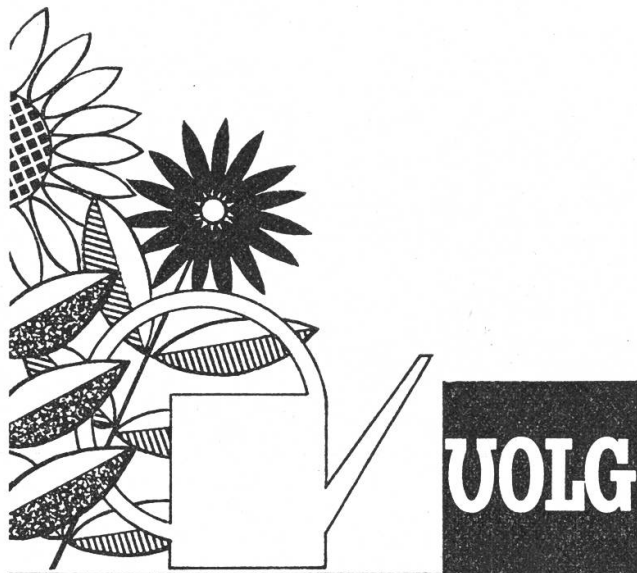

**Das einzige Spezialge-  
schäft dieser Art in  
Nidwalden**

Lebensmittel, Bäckerei-  
Konditorei, Haushalt  
Telefon (041) 64 11 46

Garten-Center, Landw.  
Abteilung, Tankstelle,  
Heizöl

Verwaltung  
Telefon (041) 64 11 45

## Odermatt + Zimmermann

**Konstruktionswerkstätte und Landmaschinen  
6374 Buochs Telefon 041 64 15 44**

### Off. Vertretungen:

<b>REFORM</b>	MULI Selbstfahrladewagen und Transporter
<b>REFORM</b>	Motorheuer
<b>REFORM</b>	Motormäher
<b>AGRAR</b>	Ladewagen und Druckfässer
<b>SAME</b>	Traktoren 2- und 4-Rad-Antrieb
<b>DOLMAR</b>	Motorsägen
<b>UNIVERSAL</b>	Rasenmäher
<b>ZUENDAPP</b>	Rasenmäher
<b>VESPA</b>	Motorroller und Mofa
<b>ESSO</b>	Gasdepot
<b>TOTAL</b>	Benzin und Diesel Tankstelle

## Post-Tarife — Schweiz

### Briefe (bis 250 g)

in Briefform bis Format 176 x 250 mm	40 Rp.
in Briefform länger als 250 mm oder breiter als 176 mm	70 Rp.
dicker als 20 mm	70 Rp.

**Postkarten** 40 Rp.

### Drucksachen (gewöhnliche)

bis 50 g je nach Format	20—50 Rp.
über 50 g bis 250 g je nach Format	35—70 Rp.
über 250 g bis 500 g je nach Format	70—100 Rp.

### Drucksachen ohne Adresse

Die Taxe für Drucksachen ohne Adresse zur allgemeinen Vertragung innerhalb des Zustellgebietes einer Poststelle beträgt:

bis 50 g	7 Rappen f. jede Drucksache
über 50 g bis 100 g	12 Rp. f. jede Drucksache

Für Drucksachen bis 50 g ohne Adresse zur allgemeinen Vertragung innerhalb des Zustellgebietes einer Poststelle beträgt die Taxe je 5 Rp., nach Massgabe der vom Bundesrat zu erlassenden Bestimmungen,

- für Drucksachen bei Sammelaktionen von gemeinnützigen Institutionen schweizerischer od. kantonaler Bedeutung;
- für Drucksachen von Parteien schweizerischer, kantonaler oder kommunaler Bedeutung.

### Einschreibtaxe

Die Zuschlagstaxe für die Einschreibung von Briefpostsendungen beträgt 70 Rp.

### Postpakete (Höchstgewicht 20 kg)

Die Taxe für ein Postpaket beträgt:

- uneingeschrieben**

Grundtaxe	50 Rp.
dazu für jedes kg oder ein Bruchteil davon	50 Rp.
- ingeschrieben:**

Grundtaxe	1.50
dazu für jedes kg oder ein Bruchteil davon	— .50
- sperrige Pakete:**

das Doppelte der Grund- und Gewichtstaxe nach Buchst. a) bzw. b)

### Wertsendungen

Für Wertsendungen wird ausser der Taxe für eingeschriebene Postpakete eine Werttaxe erhoben:

für Wertangabe bis 300 Fr.	Fr. 2.50
für Wertangabe über 300 bis 1000 Fr.	3.—
für Wertangabe über 1000 bis 10 000 Fr.	
Taxe für Sendungen bis 1000 Fr. (3.—), hiezu Worttaxe (je 10 Buchst. od. Zeichen)	10 Rp.
für Wertangabe über 10 000 Fr.	
Taxe für Sendungen bis 10 000 Fr. (16.50)	
hiezu für je 10 000 Fr.	3.—
Zuschlag für Wertsendungen über 5 kg	5.—

### Nachnahmen

Für eine Nachnahmesendung wird ausser der Beförderungstaxe folgende Nachnahmetaxe erhoben:

bis 100 Fr.	3.50
über 100 Fr. bis 500 Fr.	4.50
über 500 Fr. bis 1000 Fr.	6.—
hierzu für je weitere 1000 Fr. oder einen Bruchteil davon	3.—

### Postanweisungen

Die Taxe für eine Postanweisung beträgt:

bis 50 Fr.	Fr. 1.60
über 50 bis 100 Fr.	3.—
über 100 Fr. bis 500 Fr.	3.50
über 500 Fr. bis 1000 Fr.	4.—
hierzu für je weitere 1000 Fr. oder einen Bruchteil davon	1.—

### Eilzustellung (Expressen) Zuschlag

im ordentlichen Eilzustellkreis	3.—
---------------------------------	-----

### Telegramm-Steuer

Grundtaxe	350 Rp.
für je 1000 Fr.	1.50

Auch die Post bringt Ihnen die gewünschten Bücher ins Haus, wenn Sie etwas bei uns bestellen. Noch besser aber ist für Sie der Service, wenn Sie zu uns ins Geschäft kommen, weil Sie hier eine sehr grosse Auswahl von Büchern ganz unverbindlich einsehen können. Wenn Sie etwas über die Rechtschreibung, das Zivilgesetz, die Astronautik, die Fischerei, das Kochen, die Heiligen, die Geschichte, die Kriminalität, den Gartenbau oder was sie sonst interessieren könnte, wissen wollen, werden Sie bei uns preisgünstige Unterlagen erhalten.

**Bücher**   
**von Matt Stans**

Poststrasse 1, Telefon 61 11 16

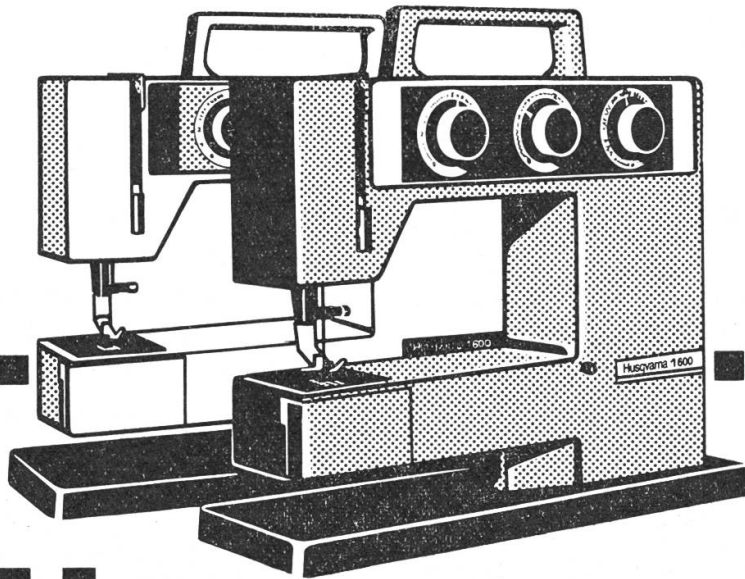

# Husqvarna

die „beste Kauf“-  
Nähmaschine

Als einzige von 14 Weltmarken erhielt dieses HUSQVARNA-Modell, vom nationalen französischen Konsumenten-Institut die Bewertung «Bester Kauf».

Sie leistet viel und kostet wenig.

**Die Nähmaschine für länger - für immer.**

Lassen Sie sie sich zeigen beim Husqvarna-Fachhändler:

Nähboutique

**G. Kaiser**

**Stans**

Stansstaderstr. 15  
Telephon 61 12 12

**FORD TAUNUS, DER BESTSELLER.  
KEIN WUNDER BEI DIESER AUSSTATTUNG  
UND MODELLVIELFALT.**



Limousine 2- oder 4-türig,  
Kombi 5-türig.

59 bis 108 PS,  
4 oder 6 Zylinder.

**SICHERHEIT INBEGRIFFEN.** 

Das Zeichen der Vernunft.

Offizielle Fordvertretung

**Garage Gregor Gut, 6383 Dallenwil**  
Telefon 65 14 44

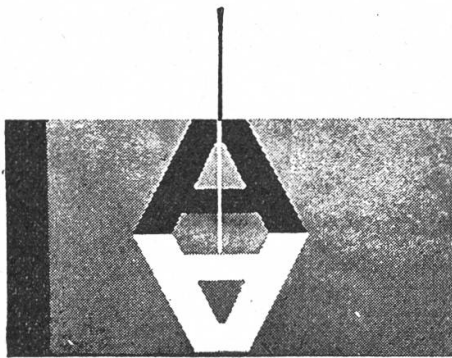

**Hochbauarbeiten  
Tiefbauarbeiten  
Strassenbau  
Baggerarbeiten  
Reparaturen  
Baumaterialhandel**

**Achermann AG Buochs**

Telefon 64 17 91/64 15 06

## **Aktiengesellschaft Franz Murer, Beckenried**



Telefon  
Büro 64 14 55/56  
Privat 64 34 21  
Werkplatz 64 13 67

**Unternehmung für  
Hoch- und Tiefbau  
Brücken- und Stollenbau  
Rammarbeiten  
Verkauf von Baumaterialien**



### **die Sonnenterrasse über dem Vierwaldstättersee**

1600 m ü. M. ob Beckenried

Sich erholen in kurzer Zeit. Der Klewen bietet Gelegenheit  
NEU: Erreichbar mit der grössten und modernsten Luft-  
seilbahn am Vierwaldstättersee.

Wir freuen uns auf Ihren Besuch  
Dir. Klewenalpbahn, Tel. (041) 64 12 64

## **Albert May & Co. AG 6375 Beckenried Boden- und Wandbeläge**

Dorfstrasse 77

Das leistungsfähige Fachgeschäft für neuzeitliche  
Boden- und Wandbeläge in Teppichen,  
Linol und Plastic sowie Verkleiden von  
Treppentritten mit obigen Produkten.  
Verlangen Sie unsere Offerte  
Telefon (041) 64 15 56 / Privat: 64 18 18

**E. Kreienbühl + Co AG  
Clichés - Offsetfilme  
Luzern**



## Über 500 Orgeln

der besten in- und ausländischen Spitzenfabrikate am Lager.  
Grösstes Spezialhaus der Schweiz. 4 Reparaturwerkstätten.  
Gebrauchte Orgeln werden an Zahlung genommen. Teilzahlung.  
**Gratis** erhalten Sie den vielseitigen Katalog und Occasionsliste,  
wenn Sie dieses Inserat ausschneiden und einsenden.

**Reparaturen** grössere bitte telephonisch anmelden

**Samstagnachmittag geschlossen. Betriebsferien ab Mitte Juli  
3 Wochen**

**H. Ackermann, Zürich 4, Militärstrasse 22**

Telefon 01 242 83 92

Geschäftsleitung H. + J. Vogt

# Toyota-Vertretung

Verkauf — Service — Reparaturen — Tausch — Teilzahlung

**Garage F. Aregger, Horw LU**

bei Autobahn-Ausfahrt, Telefon (041) 41 38 48

## Heims Zug+ Heilsalbe

Antiseptische Heilsalbe zur Behandlung von  
schlecht heilenden Verletzungen, Schürfungen  
und eiternden Wunden. Als Zugsalbe bei Eissen,  
Abszessen und Umlauf

Apotheke Dr. E. Studer, 3073 Gümligen

in Tuben zu 20 gr. + Dosen zu 115 gr.

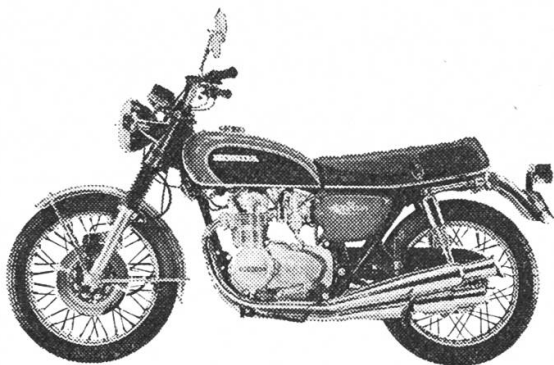

## Velos — Motos

BMW - Honda - Suzuki - Yamaha - Kawasaki -  
Bultaco

Service

Reparaturen

Moto-Bekleidungen

Stets gute Occasionen - Teilzahlung -  
BP Tankstelle

**Gebr. Wermelinger**

**Kastanienbaumstrasse 2**

**6048 Horw, Telefon 41 12 59**

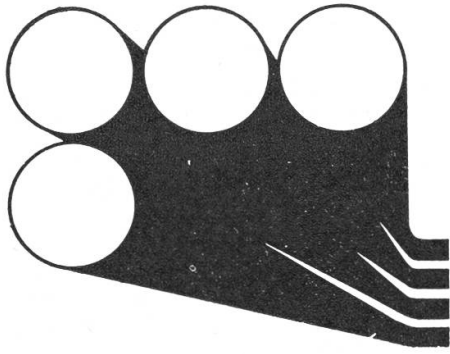

## Erwin Odermatt, Kerns

Sanitäre Anlagen  
Zentralheizungen  
Rohrleitungsbau

Telefon 041 - 66 48 55

Filiale in Beckenried

Das Fachgeschäft für prompte Ausführungen.



**Teppiche \* Vorhänge**  
**Bodenbeläge \* Möbelhandel**

**Innendekorationen**  
**Kerns**

eidg. dipl.

**Untergasse 10**

**Spezialfabrik für**  
**Heizungen**  
**Lüftungen**  
**Klimaanlagen**  
**Ölfeuerungen**  
**Tankanlagen**

**LEHMANN AG**

LUZERN, Kleinmattstrasse 6

Telefon (041) 41 47 77

**Kaffee F. Hauser-Vettiger & Sohn**



**Kaffee-Rösterei «Linthof»**

**8752 Näfels**

Täglich prompter Franko-Versand.

Gegründet 1910  
Telefon (058) 34 10 38  
Vertrauenshaus für

**Kaffee**

Spezialität:

**Finita**

Kaffee mit Zusatz, fix-fertig

**Rohrer  
Stilmöbel  
Sachseln**

**Eingelegte und  
geschnitzte Stilmöbel  
nach Maß**

**Oth. Rohrer-Dillier  
Edisriedstr. 61**

**Tel. 041 / 66 49 60 6072 Sachseln**

## **Otto Bucher, Kerns**

- Zimmerei, Treppenbau, Chaletbau
- empfiehlt sich für alle einschlägigen Zimmerarbeiten
- Uebernahme schlüsselfertiger Chalet- und Fertighäuser

Telefon 66 10 81



**WIESE AG**

**interfunk**

**IHR FACHGESCHÄFT BEIM BAHNHOF  
6060 SARNEN TELEFON 041 - 66 34 34**

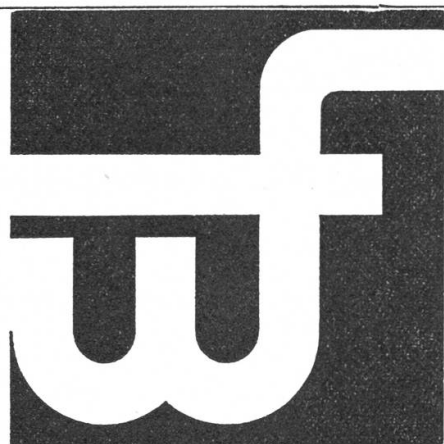

**Walter Flühmann, 6060 Sarnen  
Pilatusstr. 23, Tel. 041 / 66 41 88**

Spenglerei  
Sanitäre Anlagen  
Heizungen  
Flachbedachungen / Sarnafil





Citroën



HONDA

# Garage J. Ruckstuhl

6056 Kägiswil OW Telefon 041 / 66 38 64

**Offizielle Citroën- und Honda-Vertretung**



## Max Dillier, Sarnen Filiale in Stans

Ofen- und Cheminéebau

Keramische Wand- und Bodenplattenbeläge

Neuzeitliche Kachelofen-Anlagen kombiniert für zentrale Warmwasser- und Warmluftheizung für Holz-, Kohle- oder Oel-Feuerung

Bauernbacköfen, Kacheltragöfen und Oelöfen

Komplette Oelinstallationen mit und ohne Bodentank

Elektr.-kombinierte Kochherde, Warmwasserboiler und komplette

Küchenkombinationen Marke «TIBA»

Sarnen Tel. 66 45 22

Stans Tel. 61 21 89

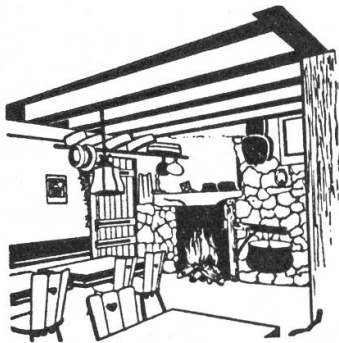

## Restaurant Bahnhof, Lungern mit Alpstubli

vom Dezember bis Ostern und Juni bis Oktober Mittwoch, Freitag und Samstag Tanz bis 02.00 Uhr.

«Urchig und gmütlich»

Bekannt für gutes Essen — durchgehend warme Küche.

**Fam. Odermatt-Imfeld, Telefon (041) 69 15 55**

Taxi bis 14 Plätze

**Josef von Moos**  
**6072 Sachseln**  
**Telefon 041-66 12 51**

- Sanitär
- Schmiede
- Hufbeschläge
- Schlosserei

**Prompte Ausführung aller einschlägigen Arbeiten.**



Firma Paul Fanger      Sachseln und Luzern  
Telefon Büro Sachseln    041 - 66 16 42 / 66 54 62  
Telefon Büro Luzern      041 - 22 62 62

Autokrane  
Pneutrax  
Bagger  
Kieswerke  
Betonwerk  
Betonelemente



Füllsicherungen  
Schutzanstriche

Robert Burch  
eidg. dipl. Tankrevisor  
072 Sachseln, Tel. 66 41 81

## Treuhand- und Verwaltungsbureau Lengweiler Alpina Treuhand AG

6052 Hergiswil am See

30 Jahre Erfahrung und qualifizierte, freundliche Mitarbeiter

Buchführungen  
Abschlüsse und Bilanzen  
Gesellschaftsgründungen  
Kontrollstellmandate  
Revisionen  
Gesellschaftsdomizile  
Vermögensverwaltungen

Steuerberatung  
Steuer-Deklarationen und  
Rekurse  
Abrechnungen AHV und Wust  
Erbschaftsangelegenheiten  
Teilungen  
Inkasso

Rechenzentrum / modernste Computeranlage

Betriebsberatung

Telefon (041) 95 14 30, 95 19 95

IBM-Speicherschreibmaschine

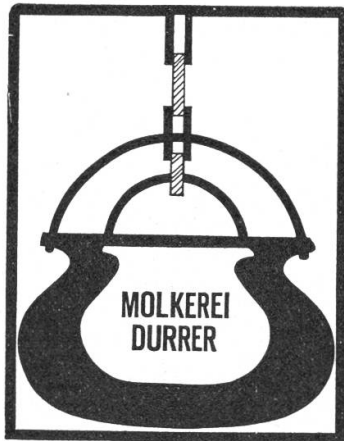

# Molkerie A. Durrer-Etlin 6060 Sarnen

Marktstrasse 7a      Lindenstrasse 14  
Telefon 66 59 36      Telefon 66 58 85

- Köstliche Milchprodukte
- Vorzügliche Käsespezialitäten
- Auserlesene Weine
- Stop-Tiefpreis-Lebensmittel
- und gute Bedienung!

## Ihre Vertrauensbank

- berät Sie in fachkundiger Weise über die zweckmässigste Anlage Ihrer Vermögenswerte
- bietet Ihnen für Geldanlagen vorteilhafte Zinsbedingungen bei grösstmöglicher Sicherheit
- besorgt unter bester Wahrung Ihrer Interessen Ihre Vermögensverwaltung
- nimmt Ihre Wertschriften in Depot und entlastet Sie damit von zeitraubender Verwaltungsarbeit
- vermietet Tresorfächer zur Aufbewahrung von Dokumenten und Wertgegenständen.



## Obwaldner Kantonalbank

Sarnen, Telefon 66 14 71

Geschäftsstellen in allen Gemeinden des Kantons

# Garage Paul Fischer Alpnach-Dorf

Telefon 96 11 38

## BÜHRER Tractospeed

Vertretungen:

bahnbrechend  
einfach  
beispiellos

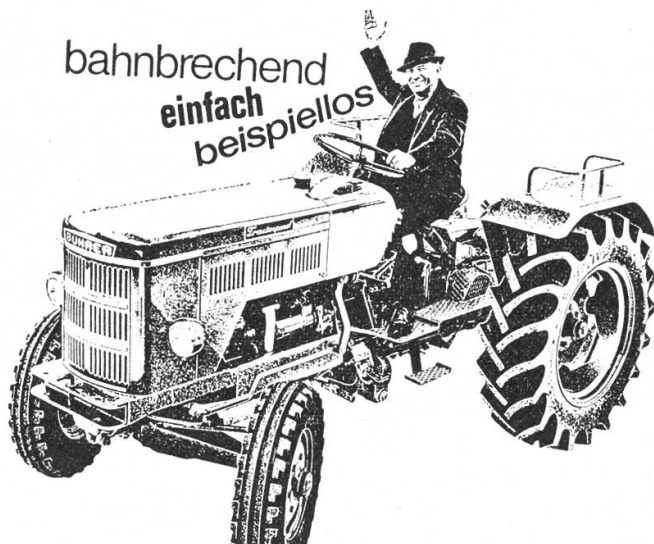

Volkswagen, Audi,  
Bührer-Traktoren,  
Willys Jeep  
Reparaturwerkstätte  
Schnell-Wasch-Service.



### K.E.W.-Hochdruck- Reiniger

für den Landwirt, Käser,  
Metzger, Maler,  
die Abwasserreinigungs-  
anlage, das Schwimmbad,  
sowie für unzählige  
andere Betriebe.

Hohe Leistungen, vielsei-  
tige Einsatzmöglichkeiten  
und extreme Langlebig-  
keit stempeln K.E.W.-  
Geräte zu «Profis».

Generalvertretung:

**F.T. Sonderegger A.G., 9322 Egnach 071 - 66 15 46**

Regionalvertretungen:

**E. Sigrist, mech. Werkstätte, 6370 Stans**

**041 - 61 12 86**

**Landw. Genossenschaft Obwalden, 6060 Sarnen**

**041 - 66 15 06**

# R. Nöpflin AG Beckenried

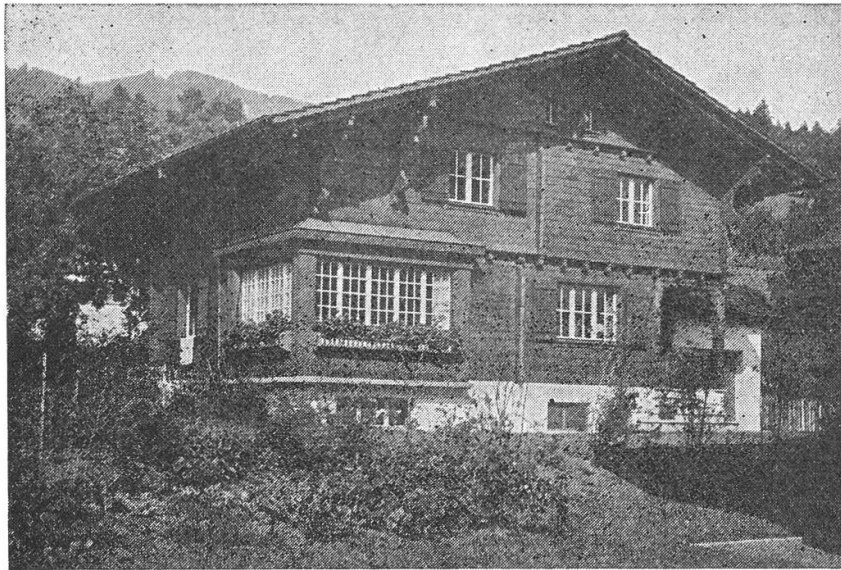

**Schreinerei  
Fensterbau  
Chaletbau  
Zimmerei**

Telefon 64 13 18

Neu-, Um- und Aufbauten jeder Art  
Übernahme **schlüsselfertiger** Bauten unter billigster Berechnung

## 10 Jahre

**Kein Bild - kein Ton - wir kommen schon**

**Von Holzen - Radio - Television**

**E. von Holzen AG - TV - Radio - Foto**

Ennetbürgestr. 10

**6374 Buochs**

Tel. 64 31 31

Dorfstrasse 43

**6390 Engelberg**

Tel. 94 34 49

## Bauunternehmung

**Oskar Menia**  
Dipl. Ing.

6390 Engelberg OW



Telefon (041) 94 11 28/94 23 12

**Hochbau** Eisenbeton  
Wohnungsbau  
Industriebau

**Tiefbau** Wasserbau  
Kanalisationen  
Strassenbau  
Trax- und Baggerbetrieb



Luxus und diskrete Eleganz  
vereint in einem kompakten  
Familienwagen zu besonders  
attraktivem Preis.

**Europäisches Mass — Amerikanischer Komfort**

Chevrolet Concours Fr. 23 800.—



**AUTO SIDLER**  
**SARNEN**

Telefon 66 18 88

# HOTEL RESTAURANT SCHÜTZEN STANSSTAD



Ihr Anlass im «Schützen» — ein Volltreffer

Wir planen und organisieren für Sie:

**Familienfest, Hochzeitsfest, Bankett, Geburtstag,  
Geschäftsessen, Tagung etc.**

in Räumen für 10—100 Personen.

**Rôtisserie «Möhlerad» — für Gourmets**

**Café-Restaurant «Dorfbeiz» — ungezwungen und  
gemütlich**

Verlangen Sie unsere Menüvorschläge

Robert + Sonja Näpflin-Ritter

Tel. 041 - 61 13 55, Telex 72'333

## Bücher aus allen Wissensgebieten

Bücher für Schule, Beruf und Freizeit, besorgt Ihnen prompt  
(samt Gratis-Katalog nach Wunsch)

**Buchhandlung Pfammatter 6060 Sarnen**

Telefon 66 11 88

## Speise-Restaurant Sonne

Ennetbürgen

Tel. 64 12 28

vorzüglich geführte Küche — reelle Weine

Schöne Lokalitäten für Hochzeiten

Mit höflicher Empfehlung

**Fam. Rüedi-Wespi**

**Bäckerei  
Konditorei  
Lebensmittel**

**Odermatt**

**Stans** Telefon 61 13 71  
Stansstaderstrasse 11  
Bahnhofstrasse 10

Meine Spezialitäten:

**Nusskuchen  
Stanserli  
Mandelfische**

in der netten Geschenckpackung  
immer sehr beliebt

**Das Schuhhaus**

mit der neuesten Auswahl und den  
neuesten Modellen

**blættler**

**Stans**

**Bauschreinerei Durrer Kerns**

Alois Durrer AG  
Stanserstrasse 104  
Postfach  
6064 Kerns  
041 - 66 13 45

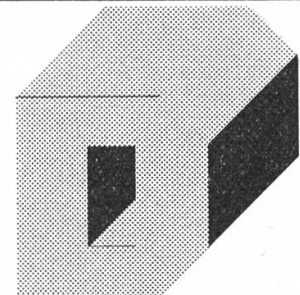

**Qualität und rationelle Massarbeit:  
Unser Berufsstolz und Ihr Gewinn!**

**W. Hasler, Schiff- und Bootsbau, Rozloch**



Bau von Holz- und Stahlschalen  
Motoren-Vertretung:  
Johnson- und Volvo-Penta

**Stansstad**

Telefon 61 13 10

Lastschiffe  
Motor- und Segeljachten  
Berufsfischerboote  
Ruder -und Badeboote



---

# Sicher sein- Bankverein.



Schweizerischer  
**BANKVEREIN**

Société de Banque Suisse

6052 **Hergiswil**, Seestrasse 20, 041 95 19 25  
6060 **Sarnen**, Grundstrasse, 041 66 19 12

---



**EETTLIN**

Für handwerkliche Möbel und persönlichen Innenausbau Ihren Wünschen und den räumlichen Massen entsprechend empfehlen sich die Handwerkermeister.

**Eduard Ettlín & Sohn**  
**Möbelwerkstätte und Verkauf**  
**6370 Stans, Stansstaderstr. 44/46**  
**Telefon 61 16 64**

## Für sämtliche Probleme sind wir für Sie da, wie:

- Renovationen
- An- und Umbauten
- Einbauten und Umbauten von Kücheneinrichtungen
- Neugestaltung von Innenräumen

Wir bieten Ihnen: — **Qualität** in Arbeit und Material  
 — **Preis** ohne überraschende Kosten  
 — **Termin** durch fachkundige Leitung

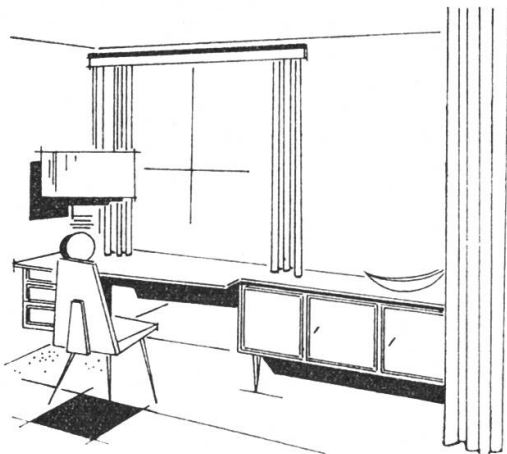

**Josef Ettlín, 6064 Kerns**  
**Sunnhüsli, 041 - 66 17 23**

Werkstatt Telefon 041 - 66 38 46

Arvenmöbel, Möbel aller Art  
 Planung Innenausbau Teppiche  
 Wandschrank-Elemente  
 Kücheneinrichtungen



**Generalagentur Luzern, E. Müller und R. Hochstrasser,  
Alpenstrasse 1, Telefon 041/24 33 88**

Wir helfen Ihnen gerne bei der Lösung Ihrer Versicherungsprobleme. Ob für Sie privat oder für Ihr Geschäft — wir beraten Sie in **allen** Versicherungsfragen.

**Unsere Inspektoren für den Kanton Nidwalden:**

Herr Xaver Ambauen, Buochs, Tel. 64 18 61

Herr Hans Näpflin, Hergiswil, Tel. 95 27 60

**Unsere Inspektoren für den Kanton Obwalden:**

Herr Roland Frey, Sarnen, Tel. 66 21 20

Herr Karl Langensand, Alpnachdorf, Tel. 96 13 56

Herr Roland Rymann, Alpnachdorf, Tel. 96 14 05