

Objektyp: **Advertising**

Zeitschrift: **Pionier : Zeitschrift für die Übermittlungstruppen**

Band (Jahr): **12 (1939)**

Heft 6

PDF erstellt am: **12.07.2024**

Nutzungsbedingungen

Die ETH-Bibliothek ist Anbieterin der digitalisierten Zeitschriften. Sie besitzt keine Urheberrechte an den Inhalten der Zeitschriften. Die Rechte liegen in der Regel bei den Herausgebern. Die auf der Plattform e-periodica veröffentlichten Dokumente stehen für nicht-kommerzielle Zwecke in Lehre und Forschung sowie für die private Nutzung frei zur Verfügung. Einzelne Dateien oder Ausdrucke aus diesem Angebot können zusammen mit diesen Nutzungsbedingungen und den korrekten Herkunftsbezeichnungen weitergegeben werden. Das Veröffentlichen von Bildern in Print- und Online-Publikationen ist nur mit vorheriger Genehmigung der Rechteinhaber erlaubt. Die systematische Speicherung von Teilen des elektronischen Angebots auf anderen Servern bedarf ebenfalls des schriftlichen Einverständnisses der Rechteinhaber.

Haftungsausschluss

Alle Angaben erfolgen ohne Gewähr für Vollständigkeit oder Richtigkeit. Es wird keine Haftung übernommen für Schäden durch die Verwendung von Informationen aus diesem Online-Angebot oder durch das Fehlen von Informationen. Dies gilt auch für Inhalte Dritter, die über dieses Angebot zugänglich sind.

Redaktion (Einsendungen, Abonnements und Adressänderungen):
E. Abegg, Minervastrasse 115, Zürich 7. Telephon: Geschäft 58.900,
 Privat 44.400. • Postcheckkonto VIII 15 666. • Erscheint monatlich. •
 Redaktionsschluss am 19. jeden Monats. • Jahresabonnement: Mit-
 glieder Fr. 2.50 (im Sektionsbeitrag inbegriffen), Nichtmitglieder Fr. 3.—.
 Druck und Administration: A.-G. Fachschriften-Verlag & Buchdruckerei,
 Zürich. Telephon 51.740. Postcheckkonto VIII 889.



**SCHUHFABRIK
 VELTHEIM** Aarg.
 Aeschlimann & Co. AG.

Spezialitäten:

**Offiziers-
 Reitstiefel**

**Reissverschluss-
 gamaschen**

**Ausgangs-
 gamaschen**

Lackbottinen

Ersiklassige Mass-
 und Handarbeit

Illustrierter Katalog
 und Vertreterbesuch
 kostenlos!

Radio-aktive

LEUCHTZEICHEN

sind das einzige unbedingt zu-
 verlässige Orientierungsmittel in
 der Dunkelheit.



Apparate-Skalen. Signale für
 Funk und Tg. Sta. Markierzeichen
 f. Nachtpatrouillen. Yperitwarner.

Reines Schweizer Fabrikat



„RALUX“ KALTLICHT

Dr. W. MERZ, Bern-Bümpliz

Tragbare Funkgeräte

Flug-Funk-Anlagen

HOFRELA A.=G. Tel. 8 52 61 **GRENCHEN**

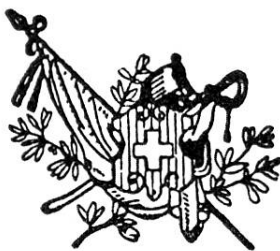

Schweiz. Uniformenfabrik AG.

Bern, Zürich, Genève, Lausanne

empfehlen sich für Neuanschaffungen und Abänderungen

*Wir bitten unsere Mitglieder
die nachfolgenden*

Stammlokale *zu besuchen*

HOTEL RHEINFELDERHOF BASEL

Klarastrasse-Ecke Hammerstrasse (Tramhaltestelle). Nähe der Schweizer Mustermesse.

Telephon 4 79 60.

O. Troendle

Grosses Restaurant (Stammlokal der Sektion Basel) mit Konferenz- und Sitzungszimmer. Kegelbahn, jedes Zimmer mit fliessendem Wasser und Telephon, Weckanlage, Lichtsignal. 160

Restaurant Wartmann Winterthur

Seit Jahren bekannt für prompte Bedienung aus Küche und Keller

Stammtisch des EPV. Winterthur

RESTAURANT STROHHOF · ZÜRICH

Grosse und kleine Säle für Hochzeiten, Bankette, Vereins-Anlässe etc. Vorteilhafte Menus à prix fixe, Spezialitäten-Küche. Prima Wädenswiler Biere. Gut gepflegte Weinkeller.

P. BAUR, Chef de cuisine

Stammlokal der Sektion Zürich

MILITÄRKANTINE ZÜRICH

Familie Bader

das Lokal der Militärfreunde

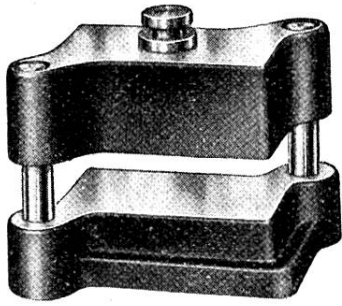

Stanzblöcke Serienfabrikation

in verschiedenen Typen und Grössen, sowie Stanz-, Schnitt- und Biegwerkzeuge. Ferner Schleif- u. Läppmaschine für Hartmetall fabrizieren

Maschinenfabrik Agathon A.-G., Solothurn
 Stanzblockkatalog auf Verlangen 201

Hochwertige

ABZEICHEN ALLER ART

massiv, emailliert, durchbrochen, gestickt, gewoben, liefert vorteilhaft

CH. ARTHUR GRUNAUER, ST. SULPICE (VAUD)

(Altfunker R.S. 1914)

BORDFUNKSTATIONEN

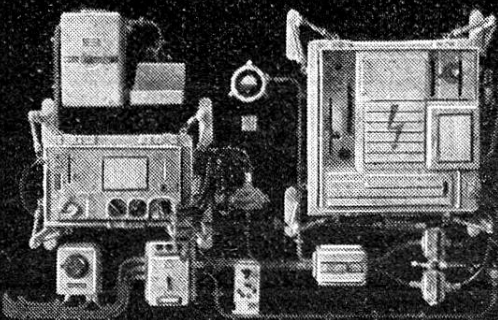

Navigationsgeräte für Peilung, Ziel- und Blindflug, Schlechtwetter-Landeanlagen, Flughafen - Funkstellen für Verkehr und Flugsicherung.

TELEFUNKEN

BERLIN SW 11 - Zweigniederlassung ZÜRICH

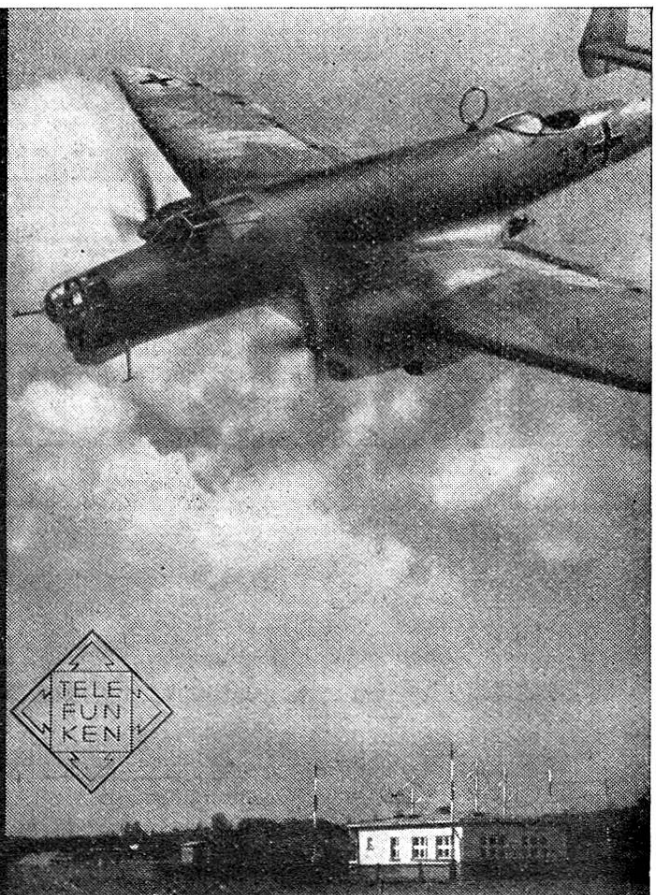

DRÄHTE UND KABEL

technisch einwandfrei

aus der vorbildlich eingerichteten und für echt bodenständiges Präzisionsschaffen bekannten Altdorfer-Fabrik.

Blanke u. verzinnte Kupferdrähte, Email-, Baumwoll-, Papier- und Seidendrähte. Bleikabel und sämtliche Leiter mit Gummi-Isolation nach SEV-Normalien, SBB- und PTT-Vorschriften.

Weitere Erzeugnisse: Isolierrohr u. Stahlpanzerrohr. Techn. Gummiwaren. Gummibodenbelag

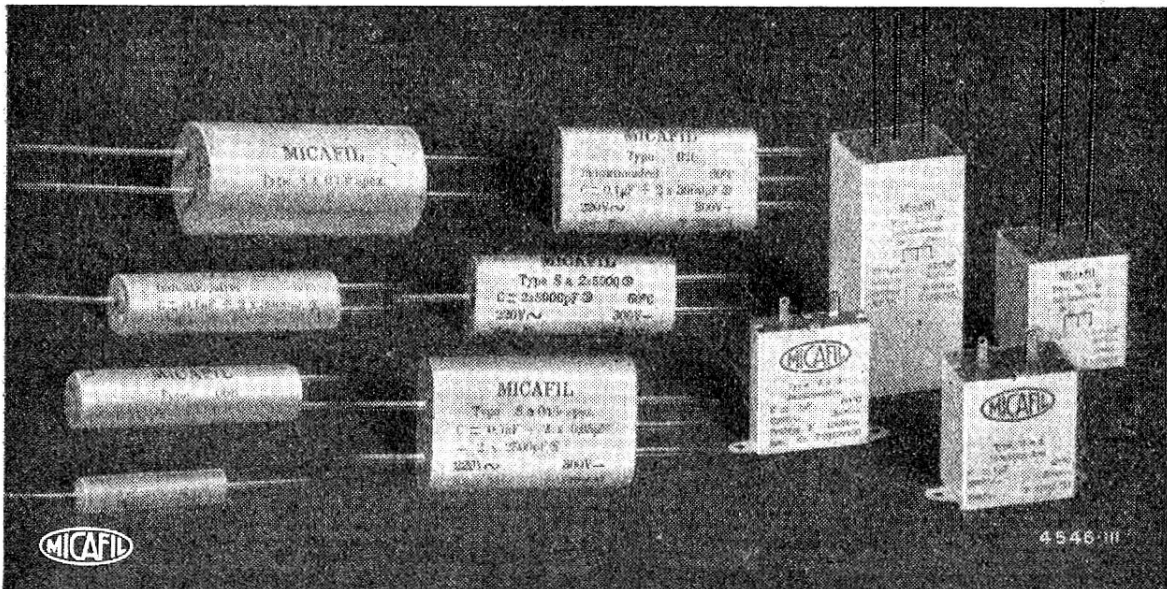
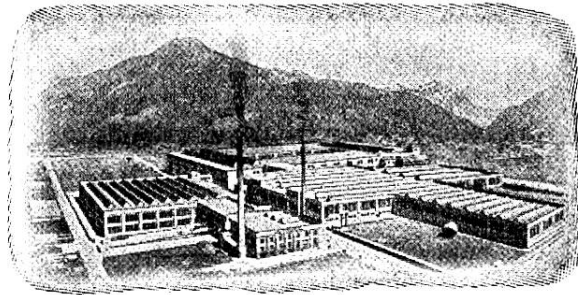

KLEIN-KONDENSATOREN

für Radio, Entstörung, Fernmeldetechnik usw.

MICAFIL A.G. · ZÜRICH 9

**DIE IDEALE
HOCHLEISTUNGSZÜNDSPULE
FÜR BATTERIEZÜNDUNG**

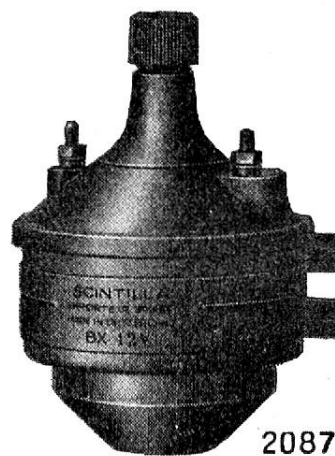
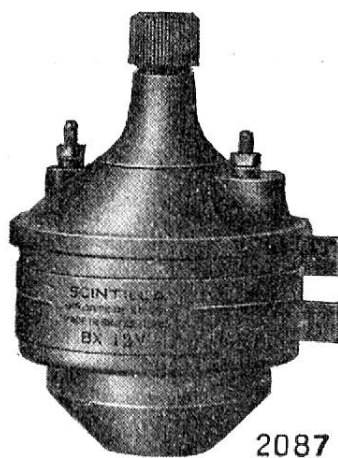

LASSEN SIE SICH DIESE
UNVERBINDLICH BEI UNSEREN
VERTRETUNGEN VORFÜHREN

SCINTILLA
A.-G. SOLOTHURN