

**Zeitschrift:** Pestalozzi-Kalender  
**Band:** 6 (1913)  
**Heft:** [2]: Schüler  
  
**Rubrik:** Geometrie

### **Nutzungsbedingungen**

Die ETH-Bibliothek ist die Anbieterin der digitalisierten Zeitschriften. Sie besitzt keine Urheberrechte an den Zeitschriften und ist nicht verantwortlich für deren Inhalte. Die Rechte liegen in der Regel bei den Herausgebern beziehungsweise den externen Rechteinhabern. [Siehe Rechtliche Hinweise.](#)

### **Conditions d'utilisation**

L'ETH Library est le fournisseur des revues numérisées. Elle ne détient aucun droit d'auteur sur les revues et n'est pas responsable de leur contenu. En règle générale, les droits sont détenus par les éditeurs ou les détenteurs de droits externes. [Voir Informations légales.](#)

### **Terms of use**

The ETH Library is the provider of the digitised journals. It does not own any copyrights to the journals and is not responsible for their content. The rights usually lie with the publishers or the external rights holders. [See Legal notice.](#)

**Download PDF:** 06.10.2024

**ETH-Bibliothek Zürich, E-Periodica, <https://www.e-periodica.ch>**

# Geometrie.

## Formeln zur Inhaltsberechnung von Flächen und Körpern.

### Dreieck.

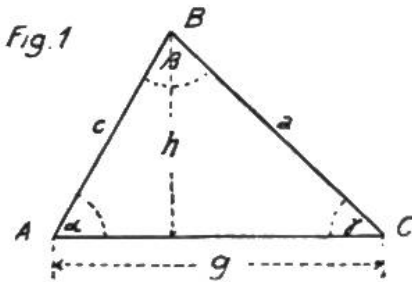

Grundlinie =  $g$ ; Höhe =  $h$ ; Fläche =  $F$

$$F = \frac{g \times h}{2} = \frac{g}{2} \cdot h = \frac{h}{2} \cdot g;$$

$$g = \frac{2F}{h}; \quad h = \frac{2F}{g}$$

$$\sphericalangle \alpha + \sphericalangle \beta + \sphericalangle \gamma = 180^\circ = 2R.$$

### Gleichseitiges Dreieck.

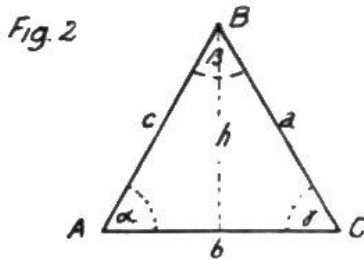

Seiten =  $a = b = c$ ,  $\sphericalangle \alpha = \sphericalangle \beta = \sphericalangle \gamma = 60^\circ$

$$F = \frac{a^2 \sqrt{3}}{4} = 0.433 a^2$$

(genauer  $0.4330127 a^2$ )

$$h = \sqrt{a^2 - \frac{b^2}{4}} = \sqrt{a^2 - \frac{c^2}{4}};$$

### Gleichschenkliges Dreieck.

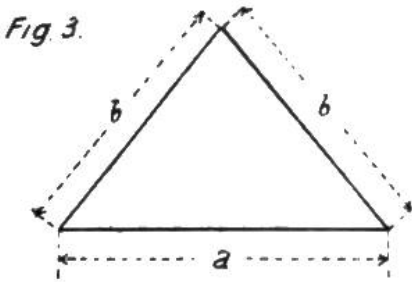

Grundlinie =  $a$ ; gleiche Seiten =  $b$

$$F = \frac{a}{4} \sqrt{(2b+a)(2b-a)} = \frac{a}{2} \sqrt{\left(b + \frac{a}{2}\right) \left(b - \frac{a}{2}\right)}$$

### Ungleichseitiges Dreieck.

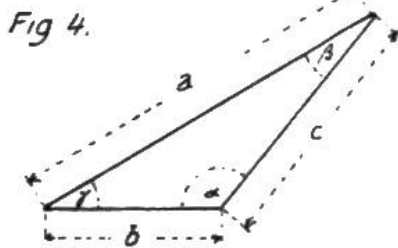

Seiten  $a, b$  und  $c$ ,  $s = \frac{a+b+c}{2}$ ;

$$F = \sqrt{s(s-a)(s-b)(s-c)}$$

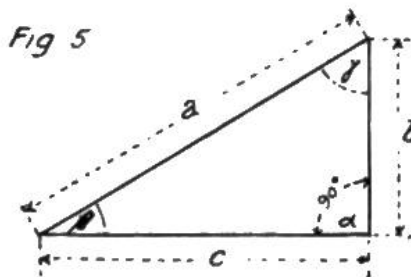

Rechtwinkliges Dreieck.  $\sphericalangle \alpha = 90^\circ$

Hypotenuse =  $a$ ; Katheten =  $b$  und  $c$ ,

$$F = \frac{b \cdot c}{2}; \quad a^2 = b^2 + c^2; \quad a = \sqrt{b^2 + c^2};$$

$$b = \sqrt{a^2 - c^2}; \quad c = \sqrt{a^2 - b^2}$$

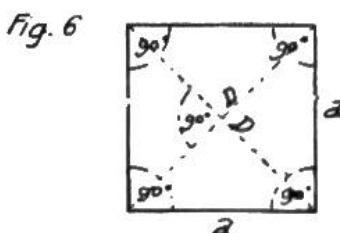

### Quadrat

Seite =  $a$ ; Diagonale =  $D$ ,

$$F = a \times a = a^2 \quad a = \sqrt{a^2}$$

$$D = \sqrt{a^2 + a^2} = \sqrt{2a^2} = a\sqrt{2} = a \cdot 1,4142.$$

Fig. 7

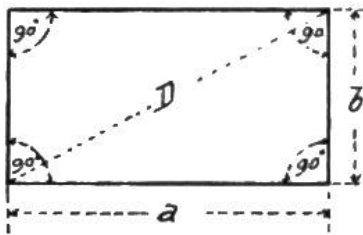

Rechteck.

Seiten  $a$  und  $b$ , Diagonale  $D$ ;  
 $F = a b$ ;  $a = \frac{F}{b}$ ;  $b = \frac{F}{a}$ ;  
 $D = \sqrt{a^2 + b^2}$

Fig. 8

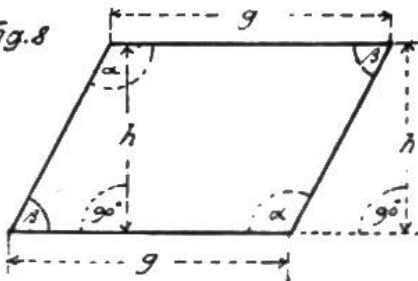

Parallelogramm.

Grundlinie =  $g$  Höhe (rechtwinklig auf Grundlinie) =  $h$   
 $F = g \cdot h$ ;  $g = \frac{F}{h}$ ;  $h = \frac{F}{g}$ ;

Fig. 9

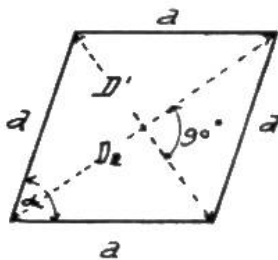

Rhombus.

Gleiche Seiten  $a$ , Diagonalen  $D_1$  u.  $D_2$   
 $F = a^2 \sin \alpha$ ;  $F = \frac{D_1 \cdot D_2}{2}$ ;

Fig. 10

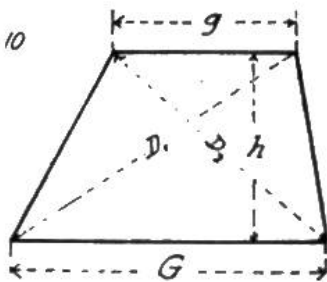

Trapez.

Paralleelseiten =  $G$  und  $g$ , Höhe =  $h$   
 Diagonalen =  $D_1$  und  $D_2$   
 $F = \frac{G + g}{2} \cdot h$ ;

Fig. 11

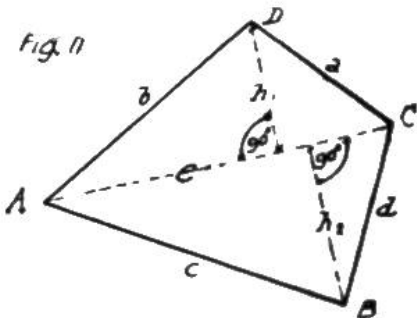

Trapezoid.

Diagonale  $\overline{AC}$  und rechtwinklig darauf die Höhen  $h_1$  und  $h_2$   
 $F = \frac{\overline{AC}}{2} \cdot (h_1 + h_2) = \frac{e}{2} \cdot (h_1 + h_2)$ .

Fig. 12

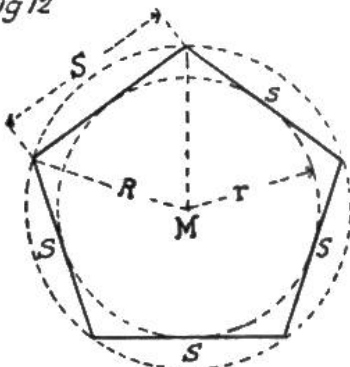

Reguläre Vielecke (Polygon)

Seite =  $S$   
 Radius des umschriebenen Kreises =  $R$ ;  
 Radius des eingeschriebenen Kreises =  $r$ .

Polygon	R	r	S	F
Dreieck	0.577 S	0.289 S	1.732 R od 3.463 r	0.433 S <sup>2</sup> od. 1.299 R <sup>2</sup>
Quadrat	0.707 S	0.500 S	1.414 R = 2.000 r	1.000 S <sup>2</sup> = 2.000 R <sup>2</sup>
Fünfeck	0.851 S	0.695 S	1.776 R = 1.453 r	1.721 S <sup>2</sup> = 2.378 R <sup>2</sup>
Sechseck	1.000 S	0.866 S	1.000 R = 1.155 r	2.598 S <sup>2</sup> = 2.598 R <sup>2</sup>
Siebeneck	1.152 S	1.038 S	0.868 R = 0.963 r	3.364 S <sup>2</sup> = 2.736 R <sup>2</sup>
Achteck	1.307 S	1.208 S	0.765 R = 0.828 r	4.828 S <sup>2</sup> = 2.828 R <sup>2</sup>
Neuneck	1.462 S	1.374 S	0.684 R = 0.728 r	6.182 S <sup>2</sup> = 2.892 R <sup>2</sup>
Zehneck	1.618 S	1.540 S	0.618 R = 0.649 r	7.694 S <sup>2</sup> = 2.939 R <sup>2</sup>
Elfleck	1.775 S	1.704 S	0.563 R = 0.587 r	9.366 S <sup>2</sup> = 2.973 R <sup>2</sup>
Zwölfleck	1.932 S	1.866 S	0.518 R = 0.536 r	11.190 S <sup>2</sup> = 3.000 R <sup>2</sup>

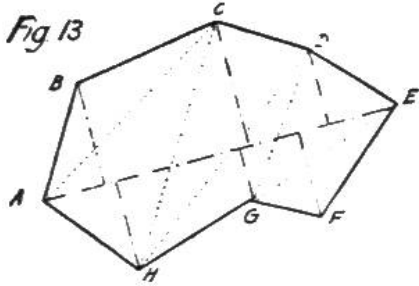

Fig. 14

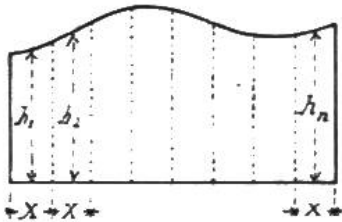

Fig. 15

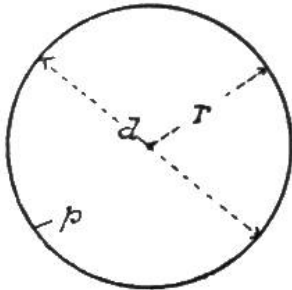

Fig. 16

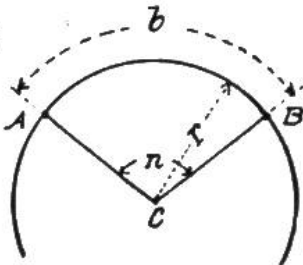

Fig. 17

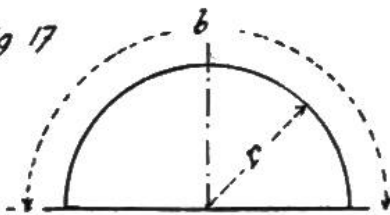
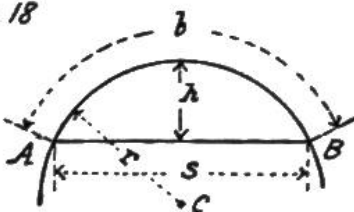

Fig. 18



Unregelmässige Vielecke od Flächen:

Fläche kann bestimmt werden durch Zerlegung des Vielecks in Dreiecke mittelst Diagonalen und Summierung der ermittelten Dreiecksflächen, oder durch Einteilung in Trapeze u. Dreiecke vermittelst der Koordinaten der Eckpunkte auf eine rechtwinklig gewählte Axe. Fig 13

Durch Zerlegung in parallele Streifen gleicher Breite Fig 14

$$F = x \cdot (h_1 + h_2 + \dots + h_n)$$

Kreis:

Durchmesser =  $d$ ; Radius =  $r$

Umfang =  $p$ ; Inhalt =  $F$ .

$$p = d \pi = d \cdot 3.14159$$

$$= 2r \pi;$$

$$F = \frac{d^2 \pi}{4} = 0.785 d^2 = r^2 \pi.$$

$$r = \sqrt{\frac{F}{\pi}} = 0.564 \sqrt{F};$$

$$d = 2 \sqrt{\frac{F}{\pi}} = 1.128 \sqrt{F}.$$

Kreissector: (A.B.C) Fig. 16.

Radius =  $r$ ; Bogen =  $b$ ;

Zentriwinkel =  $n$ ;

$$F = \frac{r^2 \pi \cdot n}{360} = \frac{b \cdot r}{2}.$$

$$r = \sqrt{\frac{F}{\pi}} \cdot \frac{360}{n} = \frac{b}{\pi} \cdot \frac{180}{n};$$

$$n = 360 \cdot \frac{F}{r^2 \pi} = \frac{b}{r \pi} \cdot 180$$

$$b = 2 r \pi \frac{n}{360} = r \pi \cdot \frac{n}{180}.$$

Halbkreisbogen =  $b = \pi \cdot r$ .

Halbkreisfläche =  $F = \frac{\pi \cdot r^2}{2}$ .

Viertelkreisbogen =  $b = \frac{\pi \cdot r}{2}$ .

Viertelkreisfläche =  $F = \frac{\pi \cdot r^2}{4}$ .

Kreisabschnitt:

Sehne =  $s$ . Höhe =  $h$ .  $F = \frac{2}{3} s \cdot h$ .

$$\text{genau. } F = \frac{r^2 \pi n}{360} - \frac{1}{2} s \sqrt{r^2 - \frac{1}{4} s^2} = \frac{br - s(r-h)}{2}$$

$$s = 2 \sqrt{h(2r-h)} \quad r = \frac{s^2}{8h} + \frac{h}{2}.$$

Fig 19.

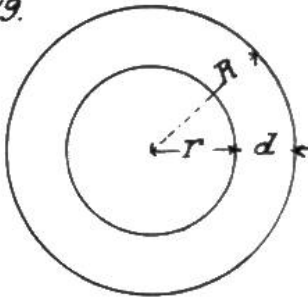
Kreisring:Äusserer Radius =  $R$ ;Innerer Radius =  $r$ 

$$F = R^2\pi - r^2\pi.$$

$$= \pi(R+r)(R-r).$$

wenn  $d$  = radiale Breite des Kreisrings,

$$\text{so ist } F = \pi(2r+d)d$$

Fig 20

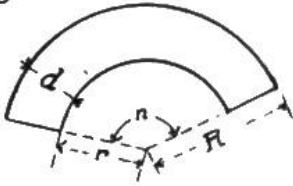
Kreisringstück: (Konzentrisch)Äusserer Radius =  $R$ Innerer Radius =  $r$ Zentriwinkel =  $n$ .

$$F = (R^2\pi - r^2\pi) \frac{n}{360} = (R^2 - r^2) \cdot \frac{\pi \cdot n}{360}$$

$$= (R+r)d \frac{\pi \cdot n}{360} = (R+r)d \cdot n \cdot 0.0087.$$

Fig 21

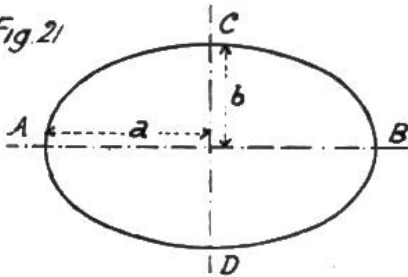
Ellipse:Halbe Achsen der Ellipse =  $a$  und  $b$ 

$$F = a \cdot b \cdot \pi;$$

Fig 22

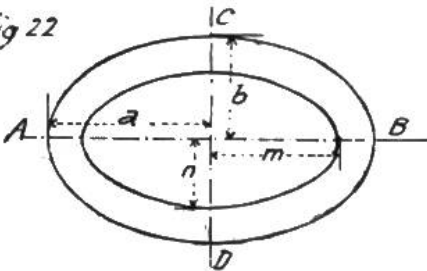
Elliptischer Ring:Halbe Achsen der äusseren Ellipse  $a, b$ ;  
Halbe Achsen der inneren Ellipse  $m, n$ 

$$F = \pi(ab - mn).$$

Fig 23.

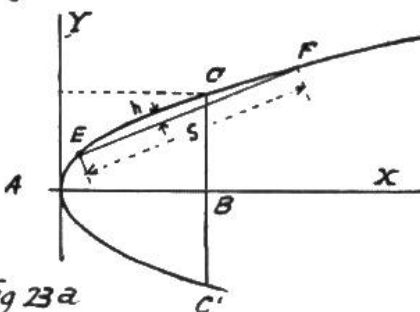
Parabelsegment ECF:

$$F = \frac{2}{3} s \cdot h, \quad s = EF.$$

Parabelfläche CAC':

$$F = \frac{2}{3} CC' \cdot AB.$$

Fig 23a

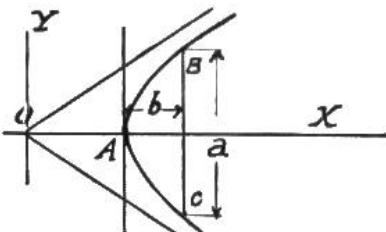
Hyperbelsegment ABCSehne =  $a$ , Höhe =  $b$ 

$$F(\text{annähernd}) = \frac{3}{5} b \cdot a.$$

Fig 24

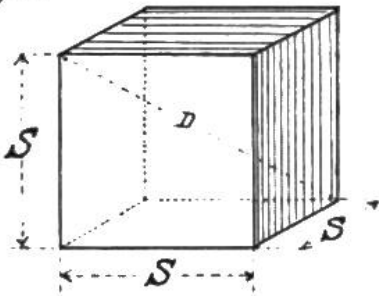
Würfel:Seite =  $s$ ; Inhalt =  $K$ ; Oberfläche =  $O$ ;

$$K = s^3; \quad O = 6s^2;$$

$$s = \sqrt[3]{K};$$

$$\text{Diagonale} = D = \sqrt{3s^2} = s\sqrt{3} = s \cdot 1.732050$$

Fig 25

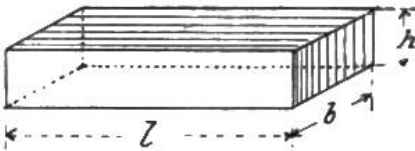
Parallelepiped:Länge =  $l$ ; Breite =  $b$ ; Höhe =  $h$ ;

$$K = l \cdot b \cdot h.$$

Fig 26

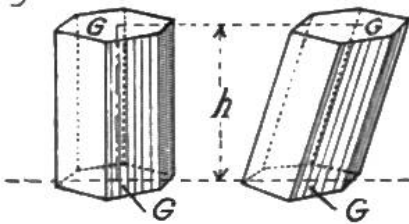
Prisma:Grundfläche =  $G$ ; Höhe =  $h$ ;

$$K = G \cdot h;$$

Oberfläche  $O$  = Umfang der Grundfläche  $U \times h + 2G$ .

Fig 27

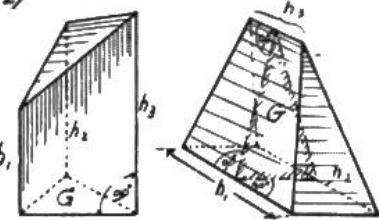
Schiefabgeschnittenes Prisma:Flächeninhalt des senkrechten Querschnittes =  $G$ .Länge der Kanten =  $h, h_1, h_2, \dots, h_n$ 

$$K = G \times \frac{h_1 + h_2 + h_3 + \dots + h_n}{n}$$

Bei mehr als 3 Kanten ist das Prisma regelmässig oder hat dasselbe wenigstens Axensymmetrie.

Fig 28

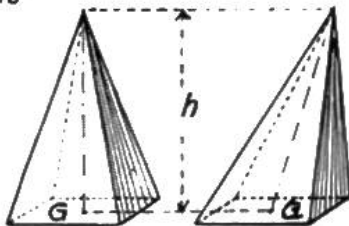
Pyramide:Grundfläche =  $G$ ; Höhe =  $h$ ;

$$K = \frac{G \cdot h}{3}; \quad h = \frac{3K}{G}$$

$$G = \frac{3K}{h};$$

Fig 29

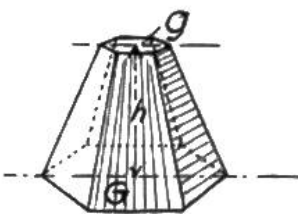
Abgestumpfte Pyramide:Inhalt der beiden Grundflächen =  $G$  u.  $g$ .

$$K = \frac{h}{3} \cdot (G + g + \sqrt{G \cdot g})$$

Fig 30

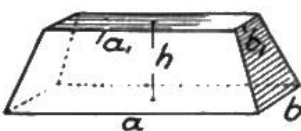
Obelisk, Wall, regelmässig aufgeschütteter Haufen.

$$K = \frac{1}{6} h [(2a+a)b + (2a+a)b]$$

Fig 31

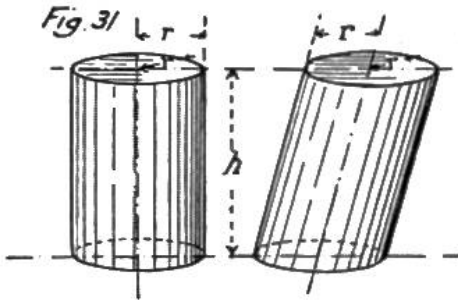
Cylinder (Walze)

$$K = r^2 \pi \cdot h \quad \text{Mantel} = 2r\pi \cdot h$$

$$r = \sqrt{\frac{K}{\pi \cdot h}}; \quad h = \frac{K}{r^2 \pi};$$

$$\text{Mantel} = 2r\pi \cdot h.$$

Fig 32

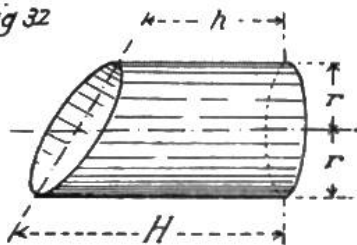
Schiefgeschnittener Cylinder

Grösste Höhe = H; kleinste Höhe = h;

$$K = r^2 \pi \cdot \frac{H+h}{2}$$

$$\text{Mantel} = \pi r (H+h)$$

Fig 33

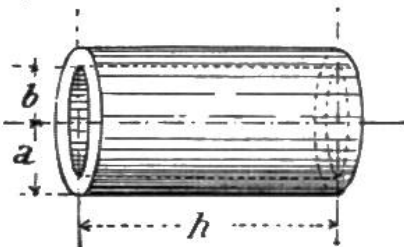
Hohlzylinder:

Innerer Halbmesser = b

äusserer Halbmesser = a; Länge = h,

$$K = \pi \cdot h (a+b) \cdot (a-b).$$

$$K = \pi \cdot h (a^2 - b^2)$$

Fig 34

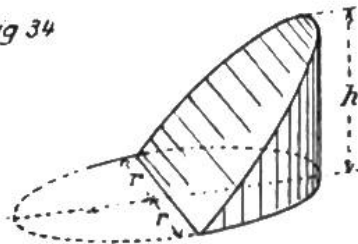
Cylinderhuf:

Radius der Grundfläche = r

Höhe des Hufes = h

$$K = \frac{2}{3} r^2 h$$

$$M = 2r \cdot h.$$

Fig 35

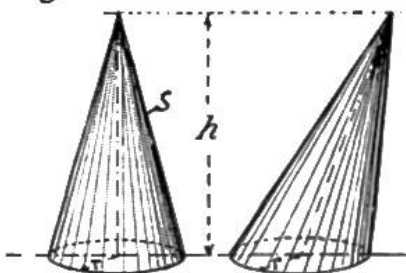
Kegel.

Halbmesser der Grundfläche = r

Höhe = h, Seite = S

$$S = \sqrt{r^2 + h^2}$$

$$\text{Mantel } M = r\pi \cdot S$$

$$\begin{aligned} \text{Ganze Oberfläche } O &= \pi \cdot r (r + \sqrt{r^2 + h^2}) \\ &= \pi r (S + r). \end{aligned}$$

Fig 36

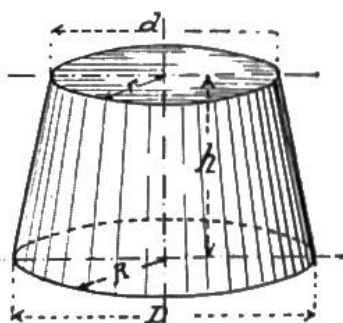

$$K = \frac{1}{3} r^2 \pi \cdot h$$

$$r = \sqrt{\frac{3K}{h\pi}}, \quad h = \frac{3K}{r^2 \pi}$$

Abgestumpfter Kegel

Halbmesser der Grundflächen R und r

Durchmesser der Grundflächen = D und d

$$K = (R^2 + r^2 + Rr) \frac{h\pi}{3} = \frac{D^2 + d^2 + dD}{12} \cdot h\pi.$$

$$\text{Mantel} = \pi S (R+r)$$





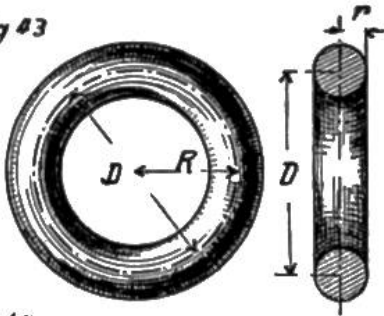

Fig 43

Cylindrischer Ring.

Radius des Kreisförm. Querschnittes =  $r$

Durchmesser des Ringes =  $D$

Radius des Ringes =  $R$ . siehe Figur.

$$K = 2\pi^2 R \cdot r^2 = 2.467 D d^2$$

$$\text{Oberfläche } O = 4\pi^2 R r = 9.87 D d.$$

Fig. 44

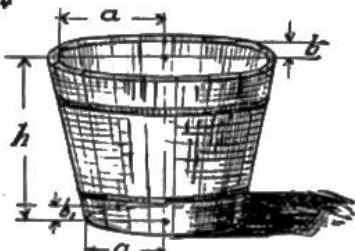
Kübel

Die Endflächen sind Ellipsen mit

den Halbachsen  $a, b$  und  $a_1, b_1$ ,

Höhe zwischen den Endflächen =  $h$

$$\text{Inhalt } K = \frac{1}{6} \pi h [2(ab + a_1 b_1) + ab_1 + a_1 b]$$

Fig. 45

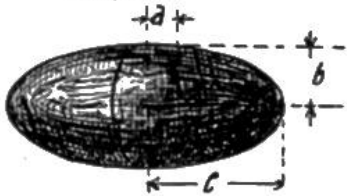
Ellipsoid

Bezeichnung der 3 Halbachsen =  $a, b, c$ .

$$\text{Inhalt } K = \frac{4}{3} \pi \cdot a \cdot b \cdot c.$$

Fig 46

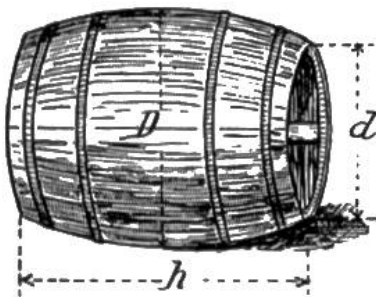
Fass

Spunddurchmesser =  $D$

Bodendurchmesser =  $d$

Höhe =  $h$  (resp Länge)

$$\text{Inhalt } K = 1.0453 h (0.4 D^2 + 0.2 Dd + 0.15 d^2)$$

Reguläre Polyeder:

Fig 47

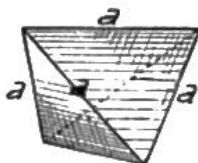

Tetraeder: (4 gleichseitige Dreiecksflächen)

Länge der Kante =  $a$ ,  $O = a^2 \sqrt{3} = 1.732 a^2$

$$K = \frac{1}{12} a^3 \sqrt{2} = 0.11785 a^3$$

Fig. 48

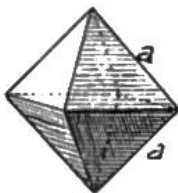

Oktaeder. (8 gleichseit. Dreiecksflächen)

Kante =  $a$ ,  $O = 2a^2 \sqrt{3} = 3.464116 a^2$ .

$$K = \frac{a^3}{3} \sqrt{2} = 0.4714045 a^3.$$

Fig. 49



Dodekaeder (12 regelmässige Fünfecke)

Kante =  $a$ ;  $O = 3a^2 \sqrt{25 + 10\sqrt{5}}$   
 $= 20.645729 a^2$

$$K = \frac{a^3}{4} (15 + 7\sqrt{5}) = 7.663719 a^3$$

Fig. 50

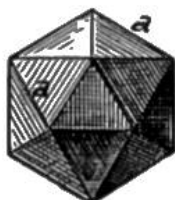

Icosaeder 20 gleichseitige Dreiecksflächen.

Kante =  $a$ ,  $O = 5a^2 \sqrt{3} = 8.6602545 a^2$

$$K = \frac{5}{12} a^3 (3 + \sqrt{5}) = 2.181695 a^3.$$