

Objektyp: **Advertising**

Zeitschrift: **Schweizerische Bauzeitung**

Band (Jahr): **37/38 (1901)**

Heft 24

PDF erstellt am: **13.09.2024**

Nutzungsbedingungen

Die ETH-Bibliothek ist Anbieterin der digitalisierten Zeitschriften. Sie besitzt keine Urheberrechte an den Inhalten der Zeitschriften. Die Rechte liegen in der Regel bei den Herausgebern. Die auf der Plattform e-periodica veröffentlichten Dokumente stehen für nicht-kommerzielle Zwecke in Lehre und Forschung sowie für die private Nutzung frei zur Verfügung. Einzelne Dateien oder Ausdrucke aus diesem Angebot können zusammen mit diesen Nutzungsbedingungen und den korrekten Herkunftsbezeichnungen weitergegeben werden. Das Veröffentlichen von Bildern in Print- und Online-Publikationen ist nur mit vorheriger Genehmigung der Rechteinhaber erlaubt. Die systematische Speicherung von Teilen des elektronischen Angebots auf anderen Servern bedarf ebenfalls des schriftlichen Einverständnisses der Rechteinhaber.

Haftungsausschluss

Alle Angaben erfolgen ohne Gewähr für Vollständigkeit oder Richtigkeit. Es wird keine Haftung übernommen für Schäden durch die Verwendung von Informationen aus diesem Online-Angebot oder durch das Fehlen von Informationen. Dies gilt auch für Inhalte Dritter, die über dieses Angebot zugänglich sind.

Maschinenfabrik Oerlikon

Oerlikon bei Zürich

Weltausstellung Paris 1900 — 2 Grands Prix.

Elektrische Anlagen

jeden Umfanges.

Kraftübertragung. Kraftverteilung. Beleuchtung. Elektromechanische Anwendungen. Elektrochemie. Tramways. Nebenbahnen. Vollbahnen.

Generatoren und Motoren

für Gleichstrom, Einphasen- und Mehrphasenstrom.

Transformatoren.

Elektrisch angetriebene Werkzeugmaschinen.

Spezialitäten für Kessel-, Brücken- und Schiffsbau.

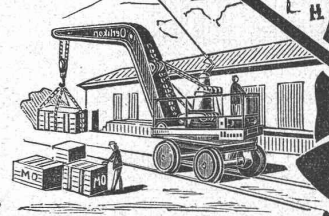
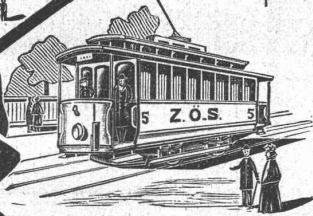

Elektrizitäts-Aktiengesellschaft

vormals

Weltausstellung Paris
1900

Schuckert & Co.,

4 grands prix.

NÜRNBERG.

Geschäftsstelle für die Schweiz:

Technisches Bureau Zürich,

— Löwenstrasse 55. — Telephon 5125. —

Fabriken in Nürnberg, Berlin.

Generatoren und Motoren für Gleichstrom, Einphasen-
Zweiphasen- und Dreiphasenstrom.

Transformatoren.

Trambahn-Ausrüstungen und Wagen.

Bogenlampen für Gleichstrom und Wechselstrom.

Elektrizitäts-Zähler für Gleichstrom, Einphasen- und Drei-
phasenstrom für gleich und ungleich belastete Zweige.

Schaltapparate für Hochspannung und Niederspannung.

Zellenschalter mit automatischer Funkenlöschung und selbst-
thätigem Antrieb.

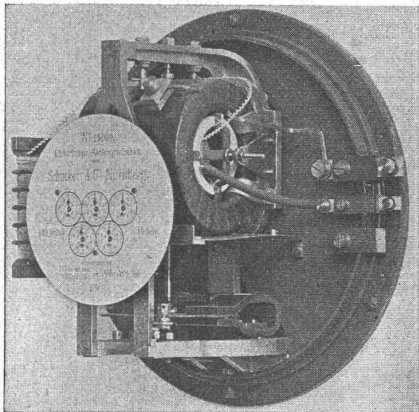

Messinstrumente — Scheinwerfer — Projektionsapparate — Elektrochemische Einrichtungen — Anlagen für Galvanoplastik.

Die Gesellschaft übernimmt direkt oder durch ihre Zweigniederlassungen und technischen Bureaux die Ausführung von kompletten elektrischen Beleuchtungs-, Kraftübertragungs-, Bahn-Anlagen und elektrochemischen Werken. Ferner die Ausführung von kompl. Beleuchtungs- und Motoren-Installationen im Anschluss an Elektrizitätswerke.

Prospekte und Offerten kostenlos.

Siemens & Halske A.-G.

BERLIN

Aelteste Fabrik in Deutschland für Rotations-

WASSERMESSER

mit rotierendem oder feststehendem Zifferblatt

auch mit patentierter Frostschutzeinrichtung für kommunale Wasserleitungen und industrielle Zwecke, u. A.: Kesselspeisewassermesser, auch mit elektrischer Fernregistrier-Vorrichtung.

Elektrische Wasserstands-Fernmelde- und Registrier-Apparate.

Ueber 425 000 Siemens-Messer im Betriebe.

Vertretung für die Schweiz,
verbunden mit Reparaturwerkstatt und Prüfungsstation:
Gasmessersfabrik Luzern, Elster & Cie.

Abteilung Brückenbau: Eiserne Brücken jeder Art, Fabrik-, Hotel- und andere Hochbauten, Türme und Transformatoren-Häuser für elektrische Anlagen. Wellblechbauten, Eiserne Dachstühle, Oberlichter, schwimmende Badeanstalten, Aussichts-Türme etc. etc.

Abteilung Giesserei:

Maschinen- und Bauguss.
Metallgiesserei.
Grosser Modellvorrat.

Bosshard & Co., Näfels (Glarus)
Telegraphen: Giesserei Näfels. — Telefon.

Abteilung Maschinen-Fabrik:

Transmissionen,
Maschinen für Kattun-Druckereien,
Krahne, Hebezeuge, Reparaturen jeder Art.

Abteilung Spenglerei:

Blechemballage-Fabrik, Carbidbüchsen etc. etc.

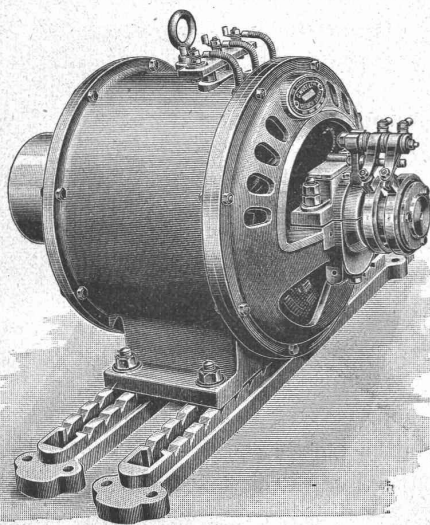

C. Wüst & Comp.

in **Seebach-Zürich**

bauen als

Spezialität:

Generatoren und Motoren

für Gleich-, Wechsel- und Drehstrom.

Elektr. Hebezeuge aller Art,

als:

Fahr-, Dreh- u. Portalkranen.

Elektrische Personen- u. Warenaufzüge.

Transportable elektrische Bohrmaschinen.

Stud. e. techn. Hochschule, saub. Zeichner, mit 2 J. Technikum, 3 J. Werkstatt- u. 3 J. Bureau Praxis,

sucht Stellung

in e. Konstr.-Bureau f. Masch.-Bau pro 15. VII.—1. X. Offerten an A. B. Karlsruhe, Amalienstr. 19 III.

Die zuverlässigsten CONDENSSTÖPFE



liefert **J. AUMUND, Ingen.,**
Stampfenbachstrasse 11, z. Limmatburg
ZÜRICH.
Verlangen Sie Prospekt und Referenzen.

fabrikgezeichnet. pat. geschützt.

Präzisions- und Schul-
Reisszeuge.
E. O. Richter & Co.,
Chemnitz.

Gustav Griot, Zürich V,
Ingenieurbureau,
liefert sachgemässe



von Bauten jeder Art
in Eisen, Holz, Mauerwerk,
Beton-Eisen und von Maschinenteilen.

Xylogr. Art-Anstalt
J. B. MÜLLER IN ZÜRICH
Fertige HOLZSCHNITTE.
Galv. (Cliches, Zinkätz)
PRÄMIERT & DIPLOMIERT

Franz Villinger & Co.
elektrische und mechanische Werkstatt.
Freiburg i. B., Guntramstr. 32g.



Gardinenhaken und Draperierahmenhalter (D. R. G. M. 137977) grösste perfekte Neuheit, sowohl Gardinenschnurträger wie Draperierahmenhalter, 4 fach verstellbar, eine einmalige Anschaffung, geliefert zum einschrauben, eingypsen, aufschrauben und einschrauben. Nur M. 1.25. per Paar.
Fensterfeststeller (D. R. G. M. 134058) kein Zuschlagen der Fenster, kein Zerbrechen der Scheiben, rechts, links, aussen und innen zu gebrauchen, sicherster und einfachster Steller per Paar M. 1.20.
Für schwere Fenster M. 4.40 per Paar.
Schiebfenstersteller (D. R. G. M. 134057) selbsttätig arbeitend, Schiebfenster können in jede Höhe gestellt werden, praktisch und überall beliebt.
Grosse 10 Pfg. Kleine 9 Pfg. per Stück.
Schrubberhalter geben dem Besen oder Schrubberstiel festen Halt, kein verfaulen des Stieles; äusserst leichtes Anmachen 2 Pfg. per Stück.
Versandt bei obigen Preisen bei Postkoll. franco Nachnahme; Wiederverkäufer hohen Rabatt. Vertreter gesucht.

KERN & Cie.

mathematisch-mechanisches Institut

AARAU.

Gegründet 1819.

Anfertigung sämtlicher Instrumente für
Topographie, Geodäsie und Astronomie.

Prima Schweizer Präzisions-Reisszeuge

für Ingenieure und Architekten.

18 höchste Auszeichnungen nationaler
Minderwertige Nachahmungen
strumente und deren Verkauf
lassen uns, sämtliche Zirkel
gesetzlich geschützten Fabrik-
genau auf diese Neuerung zu



und internationaler Ausstellungen.
unserer mathematischen In-
unter unserm Namen veran-
und Ziehfedern mit unserer
marke zu stempeln. Wir bitten,
achten.

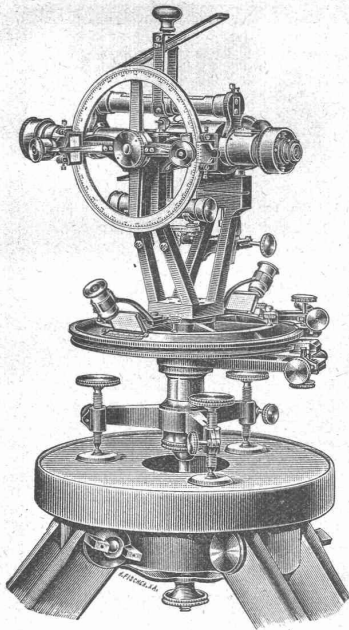

Stets neueste Konstruktionen.

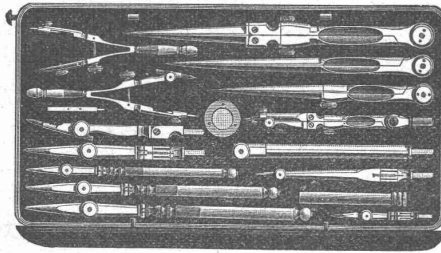

Kataloge gratis und franko.

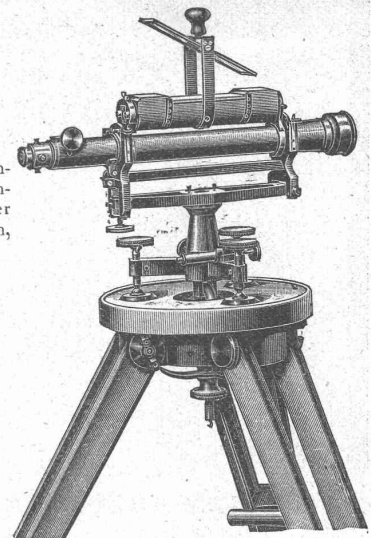

**"SALUBRA"
TAPETEN**

DIE SCHÖNSTE
GESUNDESTE
& SOLIDESTE
WAND
BEKLEIDUNG

MEDAILLE
DRESDEN 1899
BERLIN 1899

**SALUBRA
TAPETEN FABRIK
BASEL**

IN
BASCH & GRENZACH
(SCHWEIZ) (G. H. BADEN)

**ERZGIESSEREI KARLSRUHE
PETERS & BECK**

Karlsruhe $\frac{1}{2}$ Post Grünwinkel

Grab- & Bau-Decorationen
in echtem Bronzeguss.

Figuren, Geländer, Inschrifttafeln, Palmen,
Urnen, Rosetten, Kamineinsätze
nach eigenen und eingesandten Entwürfen & Modellen.
Kataloge & Kostenvoranschläge gratis.

— Prämiert: Paris 1900, Goldene Medaille. —

Patentiertes Drahtglas.

Bestes und modernstes Verglasungsmaterial für
Oberlichte und Seitenfenster in Bahnhofshallen, Lichthöfen, Maschinenwerk-
stätten, Lagerhäusern, Veranden, für allerhand feuersichere und dabei
lichtdurchlässige Abschlüsse, für Signalscheiben etc. etc.

Hergestellt in Stärken von ca. 4—30 mm und in Flächen bis zu 2—5 m².

Vorzüge: Grösstmögliche Bruchsicherheit, unerreichbare Widerstands-
fähigkeit, Feuersicherheit bis zu sehr hohem Grade, ausgezeich-
nete Lichtdurchlässigkeit, leichte Reinigung, Ersparnis an Eisenkonstruktion etc.

Mit bestem Erfolge und in grossem Umfange bei den meisten Staats-
und Privatbauten in Anwendung; bei vielen Bahnen des In- und Auslandes
obligatorisch eingeführt.

Schutzhüllen aus Drahtglas
für Wasserstandsgläser an Lokomotiven und Dampfkesseln.

Glashartguss-Fussbodenplatten für begehbares Oberlicht
in festen Massen, mit glatter und bemusterter Oberfläche in halb- und
ganzweiss, mit und ohne Drahteinlage.

Glasdachziegel und Glasfalzziegel
in halb- und ganzweiss, mit oder ohne Drahteinlage in den verschie-
densten Formen und Grössen.

Aktien-Gesellschaft für Glasindustrie
vormals **Friedr. Siemens, Neusattl** bei Elbogen (Böhmen).
Vertreter für die Schweiz:
Weisser & Nick, Zürich.

Dr. Münch & Röhrs, BERLIN N.W. 21.

Mauerfarben

Verbesserte Oelfarben
Wirksamster Schutz für
Eisen u. Wellblech
gegen Rost.

für Holz- und Mauerwerk,
gegen chemische,
atmosphärische und mechanische Einwirkungen.

Dr. Münch's Lack-Dauerfarben
sehr harter, eleganter **Emaille**-Anstrich.
Widerstandsfähig gegen Desinfektionswaschungen, Salzlösungen etc.
für Krankenhäuser, Schulen, Badeanstalten, Accumulatoren-Räume etc.
Vertreter für die Schweiz: **C.A. Ulbrich & Co.,** Techn. Bureau, Zürich.

Fried. Krupp Grusonwerk, Magdeburg-Buckau.

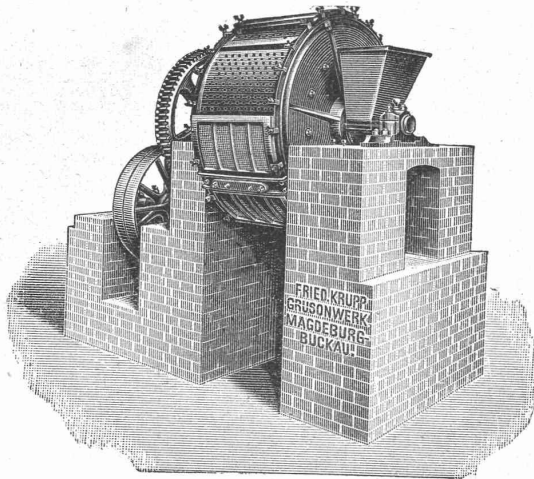

Zerkleinerungs-Maschinen,

namentlich

Steinbrechmaschinen zur Herstellung von Strassen- und Eisenbahn-Schotter, Walzenmühlen, Schlagkreuzmühlen, Schleudermühlen, Kugelmühlen (D. R. P.) zum Vermahlen von Cement, Chamotte, Erzen u. s. w., Griesmühlen (D. R. P.) zum Feinmahlen von Cement u. s. w.

Excelsior-Schrotmühlen.

Mischmaschinen für Beton, Mörtel u. s. w., System Böklen.

Maschinelle Einrichtungen

für Cementwerke, Chamottefabriken, Kalk-, Mörtel- und Asphaltmühlen; sowie für Calciumcarbid-Fabriken.

Krane jeder Art.

Hydraulische Kippvorrichtungen zum Entladen von Eisenbahnwagen in Schiffe.

Herz- und Kreuzungsstücke, Weichen, Räder u. s. w. für Eisenbahnen und Strassenbahnen.

Vertreter: **Edouard Hanus**, rue Petitot 11, Genf.

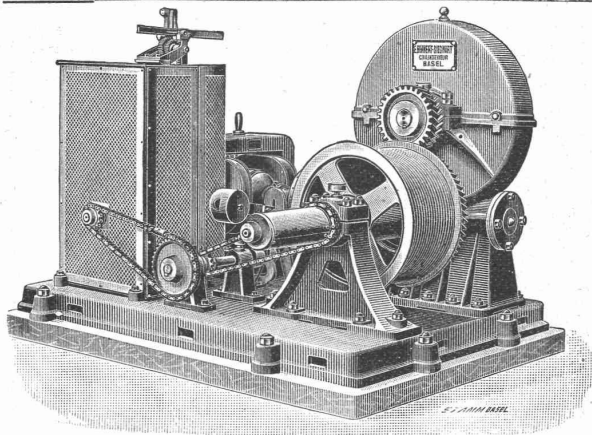

Elektrische Aufzugmaschine.

5 Stück „in die Lagerhäuser Basel“ der Schweizer Centralbahn geliefert.

Aufzüge
für Personen und Waren.

Elektrischer Riemen- oder Druckwasser-Betrieb.

Neueste Konstruktionen.
E. Binkert-Siewart, Ingenieur,
Basel.

Reisszeuge

feinster Qualität und aller Systeme für Herren Architekten, Geometer, Ingenieure, Techniker und Schulen liefert die Reisszeugfabrik

L. Heisinger & Sohn
Nürnberg (Bayern).

6 Preismedaillen; Nürnberg 1896
«Goldene Medaille».

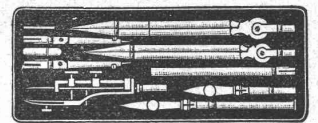

Illustr. Preislisten gratis.

Städtisches
Technikum Limbach l. s.
Maschinenbau. Elektrotechnik.
Hoch- und Tiefbau.
Staatliche Aufsicht.
Progr. kostenlos.

Marmor- Mosaik-Würfel

Weiss Carrara, Weiss Nimes,
Rot, Gelb, Schwarz, Blau,
Grün Frejus

sowie Granito Terrazzo

liefert sofort (Muster franko)

Jules Neyroud, Vevey.



Lincrusta-Walton



Patent-Relief-Tapeten

aus Linoleum ähnlicher Masse

mit massivem Relief, abwaschbar, unempfindlich gegen Nässe und Hitze. Eleganteste und dauerhafteste Wandbekleidung für Herrenzimmer, Speisesäle, Rauchzimmer etc. Besonders geeignet für Treppenhäuser und Badezimmer.

Bester Ersatz für Holztäfelung.

Zu beziehen von allen Prima Tapetenhandlungen.

Nähere Auskunft erteilt

die Fabrik **Lincrusta-Walton & Co., Hannover.**

Gesellschaft der L. v. Roll'schen Eisenwerke Fabrik feuerfester Produkte

in MÜNSTER (Kt. Bern.)

FEUERFESTE STEINE jeder Form und Grösse.

CHAMOTTESTEINE in verschiedenen Qualitäten bis zu den höchsten Anforderungen

STEINE für CUPOLÖFEN nach Maassangaben, erprobt in unsern eigenen Giessereien.

CHAMOTTEMÖRTEL.



Rollbahnschienen und Schwellen aus der Burbacherhütte



werden in verschiedenen Profilen nebst dem dazu gehörenden

Kleineisenzeug

geliefert von



Kägi & Co., Winterthur.

KIESELGUHR

Gebannt, nicht zu verwechseln mit billiger roher Kieselguhr.

Ausgezeichnetes Füllmaterial
für Fussböden, Zwischenwände etc.

Beste und billigste Ersatz für Schlacken.

WANNER & C^{IE} HORGEN.

Specialgeschäft für Isolierungen aller Art.

PEYER, FAVARGER & C^{IE}
NEUCHÂTEL (Schweiz)

Specialität: Elektrische Uhrennetze
behufs einheitlicher Zeitangabe für
Fabriken, Bahnhöfe, Verwaltungsgebäude, Spitäler, Schulhäuser etc.

Diese Uhren können mit Glockensignalen verbunden werden und geben automatisch den Beginn und Schluss der Arbeit an, oder sonstige periodische Ereignisse über Tag oder bei Nacht.

Illustrierte Kataloge. Detaillierte Kostenvoranschläge. Erfahrene Monteurs.

Grand Prix, Paris 1900.

BOPP & REUTHER, MANNHEIM,
Maschinen- und Armaturenfabrik.

Nach bewährtem System
Ausführung von Tiefbohrungen
Rohrbrunnen-Anlagen
zur Beschaffung grosser Wassermengen für Wasserwerke und industr. Zwecke.
Ueber 1550 Brunnen ausgeführt.

Schlagpumpen
(Abessinierbr.), Rammzeuge für dieselben, Schachtdeckel, Steigeisen etc.

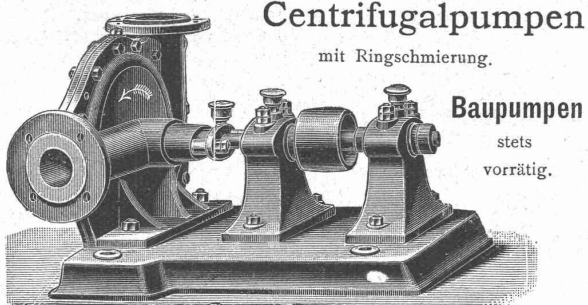

Baupumpen
stets
vorrätig.

Kataloge gratis.

Dekorieren Sie Ihre Plafonds nach englischer Art mit

Plastischen Deckentapeten — Ceilings

(Anaglypta, Cordelova, Lignomur, Tynecastle, etc.)

Vornehme Wirkung, rasche Verarbeitung, höchste Solidität;
kein Reissen oder Springen.

Courante Dessins stets vorrätig in Rollen und Platten. Muster und Kataloge prompt.

J. Bleuler, Tapetenlager, Zürich, Bahnhofstrasse 38.

Felten & Guilleaume Carlswerk
Aktien-Gesellschaft, Mülheim am Rhein,

fabrizieren:

Eisen- und Stahldraht,
Kupfer- und Bronzedraht
für
Elektrische Leitungen
und die verschiedensten sonstigen Zwecke.

Leitungsdrähte nach der verschiedensten Art isoliert, umspinnen, bewickelt und umflochten.

Bleikabel für elektrische Beleuchtung.

Speise- und Rückleitungskabel,
Trolleydraht, Spanndraht- und Schienen-Kontaktstücke
aus Kupfer für elektrische Bahnen.
Telegraphenkabel und Telephonkabel
nach den bewährtesten Konstruktionen.
Drahtseile für alle Zwecke.

Vertreter für die Schweiz: **Kägi & Co., Winterthur.**

THONWERK BIEBRICH, A.-G.

Biebrich a/Rhein

beste Referenzen und Zeugnisse aus der Schweiz,

liefert die für den Bau und Betrieb von Gasanstalten, Cementfabriken, Chemischen Fabriken, Cellulosefabriken, Schweiss- und Puddelwerken, Eisengiessereien, sowie für Dampfkessel- und sonstige Feuerungsanlagen notwendigen

feuertesten & säurebeständigen Produkte

Retorten, Form- u. Normalsteine, Gloverringe, Mörtel etc.

Ingenieur

mit 1 1/2-jähriger Praxis und Sprachkenntnissen, **sucht Stelle** in Ing.-Bureau, ev. auch als **Zeichner** oder **Bauführer**. Zeugnisse zu Diensten. Offerten sub Chiffre Z C 3953 an **Rudolf Mosse, Zürich.**

Forces motrices.

On cherche à placer dans les environs de Sion (Valais) 500 H. P. pour usages industriels.

S'adresser à Monsieur J. Tranelletti, ingénieur à Sion.

Bauholz.

Sehr schönes, dürres Bauholz hat noch ein grösseres Quantum zu verkaufen

Gottlieb Würml,
Oberwangen b. Sirnach
Kt. Thurgau.

Junger, tüchtiger

Bautechniker,

guter Zeichner und energischer Bauführer, mit 8-jähriger Praxis, gegenwärtig in Italien, **sucht Engagement** per sofort. Prima Referenzen.

Offerten sub Z L 4136 an **Rudolf Mosse, Zürich.**

Techniker

flotter Zeichner, dreier Hauptsprachen mächtig, **sucht per sofort Stelle**. Elektrotechn. Bureau (Patentbureau) auf Platz Zürich bevorzugt (Aushilfsstelle wird angenommen). Eventuelle spätere Beteiligung nicht ausgeschlossen. Prima Referenzen und Zeugnisse. Offerten sub Z C 4103 an **Rudolf Mosse, Zürich.**

Junger, tüchtiger

Bauzeichner

im Werkzeichnen bewandert, **sucht sofort Stelle.**

Offerten unter Z M 4112 an **Rudolf Mosse, Zürich.**

Diplomierter

Bautechniker (Architekt) verheiratet, **sucht Stelle** als **technischer Leiter**

eines Baugeschäftes od. Sägerei. Dreier Sprachen mächtig, doppelte Buchhaltung vertraut. Prima Referenzen u. Zeugnisse. Event. spätere Beteiligung nicht ausgeschlossen.

Gefl. Offerten unter Chiffre Z O 4253 an **Rudolf Mosse, Zürich.**

Suter-Strehler & Co.,

Konstrukt.-Werkstätte, **Zürich,**



Eisen-Konstruktionen. Veranden, Vordächer, Eisenteile zu Glashauteu, Wellblech-Konstruktionen.

Träger- und Bedachungs wellblech, Rolladen.

Suter-Strehler & Co., Zürich.
Konstruktionswerkstätten u. Wellblech-Walzwerk.

Patent-Bureau
H. Amund Ing. Limburg Zürich.
Billig - Prompt - Beste Referenzen.

Herzogl. Bangewerkschule

Wint. 28. Oct. Wtr. 00/01
Vorunt. 30. Sp. Holzminden 936 Schül.
Maschinen- u. Mühlenbauschule
m. Verpfleg.-Anst. Dir. L. Haarmann

Akademisch und praktisch gebildeter

Architekt

zur Leitung der Bureauarbeiten eines Architekturbureaus für sofort gesucht. Anmeldungen mit Beilage von Lebenslauf unter R 3320 Q an **Haasenstein & Vogler, Basel.**

Bautechniker.

Ein der Buchhaltung auf Bureau kundiger, der französischen Sprache mächtiger Bautechniker (wenn möglich mit Zimmerpraxis) für dauernde Stelle **gesucht.**

Offerten unter Chiffre H 3015 M an **Haasenstein & Vogler, Montreux.**

Gesucht:

Für den Vertrieb einer vorzüglichen **Neuheit der Baubranche**, deren Einführung auch in der Schweiz mit grossem Erfolge begonnen hat, werden noch einige tüchtige, branchekundige

Vertreter

mit guten Beziehungen **gesucht.** Hohe Provision, bei entsprechender Thätigkeit ev. Fixum. Gefl. Offerten unter X 3210 Q an **Haasenstein & Vogler, Basel.**

Zu verkaufen:

zu äusserst günstigen Bedingungen eine gut erhaltene, 6opferdige, selbststationäre

Lokomobile Wolf,

die für die Schweiz. Landesausstellung in Genf erstellt wurde, nur kurze Zeit in Betrieb war und wegen Anschaffung einer grösseren Dampf-anlage verfügbar geworden ist.

Offerten unter U 6858 L an die Annoncen-Expedition **Haasenstein & Vogler, Lausanne.**

Ein grösseres, angesehenes Baugeschäft für Tief- und Hochbau in Süddeutschland **sucht** einen praktisch durchaus erfahrenen, energ. und selbständig arbeitenden

Ingenieur.

Derselbe hat die Stelle des Chefs zu vertreten. Nur tüchtige Kraft wolle sich melden. Hoher Gehalt und Gewinnanteil. Offerten unter Z Z 4150 an **Rudolf Mosse, Zürich.**

Zu kaufen gesucht:

Theodolit

neue Teilung Horizont.-Kreis 18 cm, Vertikal-Kreis 15 cm Loupen- oder Mikroskopablesung. Sich zu wenden sub Z P 4190 an **Rudolf Mosse, Zürich.**

Bautechniker

durchaus selbständig, **sucht Stelle** auf Bau und Bureau. Eintritt nach Wunsch. Gefl. Adressen sub B D 1124 an **Rudolf Mosse, Basel** erb.

Gesucht:

Ein junger, im Voranschlagen durchaus gewandter

Bautechniker,

flotter Zeichner, findet per sofort auf einem Architekturbureau Stelle. Offerten unter Angabe von Studien, Praxis und Gehaltsansprüchen sub Z J 4209 an **Rudolf Mosse, Zürich.**

Bauzeichner

gesucht.

Solche mit Kenntnissen im armier. Betonbau erhalten den Vorzug. Antritt 10. Juli. Offerten unter Chiffre O B 1901 an **Rudolf Mosse, Basel.**

Asphalt-Parkett

Eichene und **Pitchpine-Riemen** in Asphalt gelegt.

Zuverlässigste Garantie gegen Bodenfeuchtigkeit u. Schwamm, sowie gegen Luftzutritt von unten.

Ermöglichen die Erstellung von Parkettböden auch in nicht unterkellerten und feuchten Lokalen, über Durchfahrten etc.

Erstellen unter Garantie

E. Baumberger & Koch
Steinringweg 45, Basel.

Bauführer

Energisch, praktisch u. theoretisch gebildet, **sucht Stelle** in grösserem Baugeschäft oder Unternehmung. Beste Zeugnisse und Referenzen zur Einsicht. Offerten sub Z S 4268 an **Rudolf Mosse, Zürich.**

Ein techn. gebildeter, tüchtiger und zuverlässiger

Steinhanerpolier

wünscht seine Stelle zu ändern. Offerten sub C c 2935 Z an **Haasenstein & Vogler, Zürich.**

Dübelstein + Patent Nr. 19273.

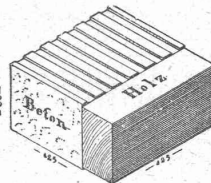

Mauerdübel sitzt unbedingt fest und **kann nie lose werden.** Beton und Holzklotz sind unlöslich mit einander **verankert.**

E. Baumberger & Koch, Basel.

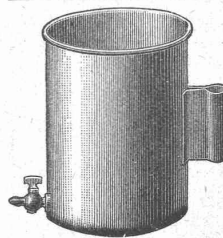

Tropfgefäss,

D. R.-G.-M. 36049,

drehbar, für Oel, Wasser etc., aus **einem Stück** Ia. Stahlblech **gestanzt**, verzinkt, mit Messinghahn. **Kann nie undicht werden.** 1/2, 1, 3, 5 Liter Inhalt.

Schwedler & Wambold,
Düsseldorf XII.

CENTRIFUGAL-BAU-MEMBRAN-DUPLEX-PUMPEN

ARMATURENFABRIK ZÜRICH
Filiale der ARMATUREN & MASCHINENFABRIK
ACT. GES. vormals J. A. HILPERT, NÜRNBERG.
empfehlen ihre
PUMPEN ALLER SYSTEME & GRÖSSEN
speciell