

Objektyp: **Advertising**

Zeitschrift: **Schweizerische Bauzeitung**

Band (Jahr): **51/52 (1908)**

Heft 1

PDF erstellt am: **13.09.2024**

Nutzungsbedingungen

Die ETH-Bibliothek ist Anbieterin der digitalisierten Zeitschriften. Sie besitzt keine Urheberrechte an den Inhalten der Zeitschriften. Die Rechte liegen in der Regel bei den Herausgebern. Die auf der Plattform e-periodica veröffentlichten Dokumente stehen für nicht-kommerzielle Zwecke in Lehre und Forschung sowie für die private Nutzung frei zur Verfügung. Einzelne Dateien oder Ausdrucke aus diesem Angebot können zusammen mit diesen Nutzungsbedingungen und den korrekten Herkunftsbezeichnungen weitergegeben werden. Das Veröffentlichen von Bildern in Print- und Online-Publikationen ist nur mit vorheriger Genehmigung der Rechteinhaber erlaubt. Die systematische Speicherung von Teilen des elektronischen Angebots auf anderen Servern bedarf ebenfalls des schriftlichen Einverständnisses der Rechteinhaber.

Haftungsausschluss

Alle Angaben erfolgen ohne Gewähr für Vollständigkeit oder Richtigkeit. Es wird keine Haftung übernommen für Schäden durch die Verwendung von Informationen aus diesem Online-Angebot oder durch das Fehlen von Informationen. Dies gilt auch für Inhalte Dritter, die über dieses Angebot zugänglich sind.

Wartmann, Vallette & Co., Brugg und Genf

Brücken:

Eisenbahn- u. Strassenbrücken.
Ueber- und Unterführungen.

Fabrikbau-Konstruktionen

jeder Art, als Konstruktionen für Shed-, Sattel-, Holzzement-Dächer, Riegelwandfachwerk, Säulen u. Unterzüge, Oberlichter, Treppen, Wellblechbauten, Vordächer.

Kranen:

Laufkranen mit Stützen u. Bahn, Bockkranen, Aufzugstürme.

Gasbehälter, Reservoirs

genietete Röhren und eiserner Unterbau für schwimmende Badanstalten.

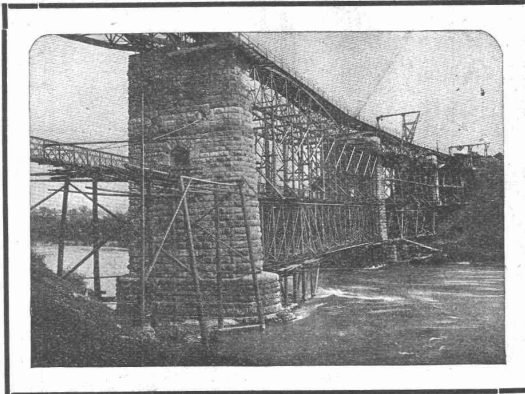

Hotels u. Warenhäuser.

Binder- und Säulenkonstruktionen über grosse Säle und für Umbauten.

Gittermaste

für elektr. Leitungen u. Bahnen, Bogenlampen, Seilbahnen.

Stauwehr-Anlagen.

Schleusen.

Aussichtstürme.

Grosses Materiallager und daher möglichst schnelle Lieferung.

Auf Schienen jeden Systems anwendbar.

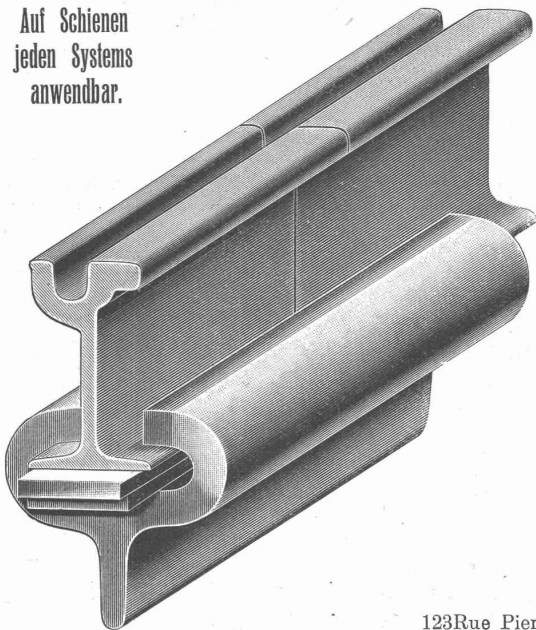

Unverbiegbares Geleise

Verkeilung mit Hochdruck.

(A. Ambert's System)

Beseitigung der Laschen,
Bolzen und elektrischen
Kupfer-Verbindungen
Festigkeit
Sparsamer Unterhalt
Sicherheit

Für jegliche Auskunft wende man sich an;

Jules Bouteille & fils

Schienen, Schwellen und Zubehören

123Rue Pierre Corneille à Lyon ou à Bellerive près Genève (Schweiz).

Mailand 1906: Grand Prix.

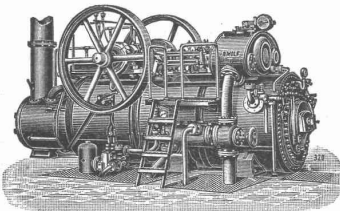

R. WOLF Magdeburg-Buckau.

Vertreter: **W. Thiele, Zürich.**

Fahrbare u. feststehende Satteldampf- u. Patent-

Heissdampf-Lokomobilen

bis zu 500 Pferdestärken.

Wirtschaftlichste Wärme-Kraftmaschinen der Gegenwart.

Einfache Bedienung. Unbedingte Zuverlässigkeit. Hoher Kraftüberschuss. Gleichmässiger, geräuschloser Gang.

Verwendung jeden Brennmaterials. Verwertung des Dampfes für Heiz- und Betriebszwecke.

Zentrifugalpumpen für grosse und kleine Förderhöhen.

Gesamterzeugung: 520 000 Pferdestärken

Prosp 137 freil.

Hochbau Tiefbau Technikum Reform-Lehrpr

Maschinenb. Elektrotech. Konstan am Bodensee

F. GAUGER ZÜRICH

EISEN CONSTRUCTIONEN

WELLBLECHE
GERADE u. BOMBIERTE

GEGR. 1870



Heinrich Brändli, Horgen

Asphalt-, Dachpappen- u. Holzzement-Fabrik liefert:

Asphaltplatten, combinirt mit Jute- und Filz-Einlagen, bekiest, besandet oder glatt, für wasserdichte Eindeckungen bei: Eisenbahnen, Strassen, Hoch- und Tiefbau-Arbeiten, mit Garantieübernahme. — Referenzen zu Diensten.

Telegramme: Heinrich Brändli, Horgen. ☘ Telephon.

Wir erwirken
verwerten
finanzieren
Erfindungs-Patente

Patentbank-Zürich
Metropol

CENTRALHEIZUNGEN

jeden Systems
Etagenheizungen
 Warmwasser-, Tröckne-, Badeeinrichtungen
 sowie **Sanitäre Anlagen**
 erstellt die Firma

Hch. Berchtold's Erben
Thalwil bei Zürich
 Gegründet 1859

Vorzügliche Atteste und Referenzen.

Antinonin

sicheres Mittel gegen **Kausschwamm.**

• • • Farbenfabriken • • •
 vorm. **Friedr. Bayer & Co., Elberfeld.**

Generalvertreter für die Schweiz:
 Basel: **Paravicini & Cie.;**
 Depôt: Zürich; **Ed. Meyer, Ecke Lang- u. Bäckerstr. 98.**

Prospekte und Gebrauchsanweisungen
 stehen jederzeit gerne zu Diensten.

Lichtpausanstalt Helvetia, Zürich I

Schiffe 51 — **Ryttel & Michaud** — Schiffe 51
 Telephon 6027 **Spezialität:** Telephon 6027

Trockenverfahren (Plandruck):

Kopien in tiefschwarzen, scharfen Linien, auf beliebigen
 Grundton und in jeder gewünschten Farbe auf Paus-, Zeichen-
 oder Tonpapier, **Karton** oder Leinwand in div. Stärken.

Negrographie. Sepiaverfahren. Heliographie.

Musterzimmer. Vorzügliche Einrichtung. Elektrische Be-
 leuchtung. Sorgfältige, prompte und billige Bedienung.
 Muster und Preisliste zu Diensten. Verlangen Sie den Be-
 such unseres Repräsentanten.

Verkauf von Heliographie-, Paus- und Zeichenpapier.
 Billigste Bezugsquelle.

Transportgeräte, Hebezeuge

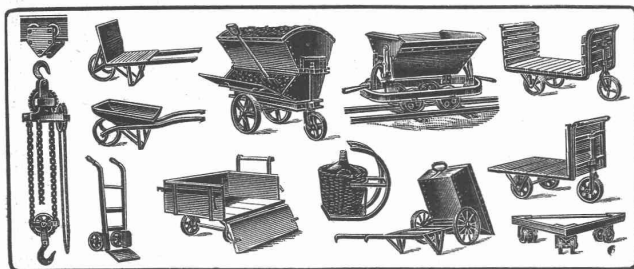

jeder Art und für jeden Industriezweig **liefert billigst**
H. Gorrodi-Hanhart, Zürich. Man verlange Prospekte.



ROMUL
 SAUGLUFT-(VACUUM) ENT-
 STAUBUNGS-ANLAGEN.
 "SYSTEM SCHAUER"
 D-REICH'S PATENTE
 AUSLANDS PATENTE
 Beste Saugkraft, einfacher
 gefahrloser Betrieb.
 PROSPEKTE DURCH
RÖPNER u. MÜLLER STUTTGART
 TELEGRAMM-ADRESSE: ROMUL

Generalvertreter
 für die Schweiz:
FELIX BERAN
 Bautechnisches Bureau
 ZÜRICH V,
 Neptunstr. 86
 . . .

Krefelder Stahlwerk Akt.-Ges. Filiale Zürich

Kontor und Lager: Sihlquai Nr. 65. Telephon Nr. 7930
 empfiehlt seine anerkannt guten

Stahlqualitäten

für Handmeißel, Schrotmeißel, Steinbohrer auf
 weiches, mittleres und hartes Gesteln, rund und
 8-kantig. 8-kantigen Stahl für Spitzseisen,
 Schweisstahl.

**Das Zürcher Lager ist mit allen gang-
 baren Dimensionen reichlich versehen.**

la. hochrote, reinfarbige, frostsichere

Bieberschwänze

offeriert billigst die

Thonwarenfabrik Laufen
 Berner Jura.



Kamine, Öfen

erstellen
Schoch & Bodmer
 Ofenfabrik

Holbeinstr. 22 Zürich V.

Thonwerk Biebrich A.-G.

Chamottefabrik

Biebrich am Rhein.

Hochfeuerfeste u. säurebeständige Produkte.

Normal- und Façonsteine aller Art, Chamottemörtel,
 Retorten, Muffeln etc. Bau kompletter Ofenanlagen.
 Beste Referenzen und Zeugnisse aus der Schweiz.

A. W. FABER'S "CASTELL"-Bleistift

der beste der Gegenwart.



16 fein abgestufte Härtegrade.
 Feinste Spitze. Grösste Zartheit des Striches.
 Geringste Abnützung, daher längste Dauer.

A. W. FABER'S "CASTELL"-KopierstiftZu haben in den Schreib-
und Zeichenwaren-Handlungen.

der beste der Gegenwart.

Bleistiftfabrik A. W. FABER in Stein bei Nürnberg, gegründet 1761.

Kittlose Shed-Fenster**Laternen - Oberlichte und andere Glasdächer**

absolut wasser- u. schneedicht; kein Abtropfen von Schwitzwasser

empfiehlt

J. EBERSPÄCHER, ESSLINGEN a. N.
(Württemberg).

Ueber 500,000 qm bereits verlegt.

Prospekte und Zeichnungen, sowie genaue Kostenanschläge stehen zu Diensten. Auf Wunsch unentgeltliche Ingenieurberatung

Vertreter für die Schweiz: **Martin Keller, Zürich I.**

Telephon 5857.

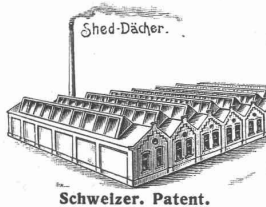

Schweizer. Patent.

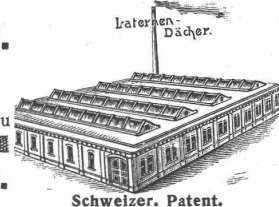

Schweizer. Patent.

Alfred Herbert (France) Ltd.Hauptsitz in
Coventry (England)Filiale für Frankreich und die Schweiz:
47, Boulevard de Magenta, Paris.**Drehbänke mit flachem Sechskant-Revolverkopf,**
um aus dem vollen Stabe zu arbeiten.

Diese Drehbänke weisen ganz besondere Vorzüge auf, die wünschbar und oft unerlässlich sind, um in ökonomischer Weise Schraubenbolzen direkt aus dem vollen Stabe zu schneiden.
 Die Bank wird in zwei Grössen gebaut. Nr. 2: 56 × 760 mm. Nr. 4: 88 × 1066 mm.

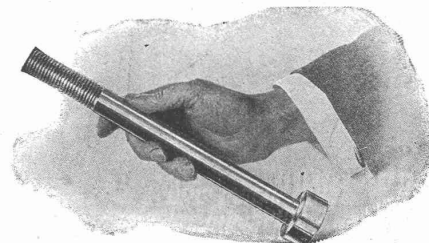
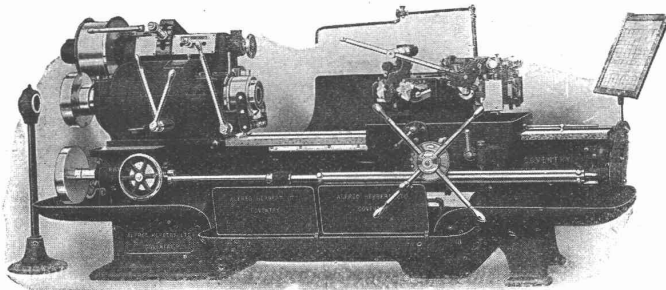

Schraubenbolzen von 22 mm Durchmesser, 65 mm Länge des Gewindes, 205 mm ganze Länge, aus dem vollen Stabe von 44 mm Durchmesser geschnitten und komplett fertig gemacht, inbegriffen das Richten und das Abfasen des Kopfes in 6 Minuten.

Legen Sie uns bitte Muster vor und wir werden Ihnen für die Arbeitszeit garantieren.

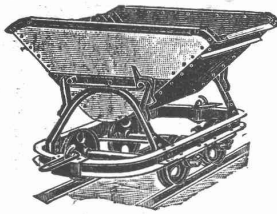

Man verlange Prospekt.

Reichhaltige Vorräte von

Schweizerische Akt.-Ges. für Feld- und Kleinbahnen-Bedarf
Orenstein & Koppel, Zürich I Bahnhofstr. 51
 (Mercatorium)

Kippwagen mit automatischer Mulden-Feststellung.
 Eidgenöss. Patent Nr. 29260.

Rollenlager, enorme Kraft und Oelersparnis.

Vermietung von Rollbahnmaterial aller Art.

Schienen, Gleisen, Wagen, Lokomotiven und Ersatzteilen aller Art.

Bau-Eisen

Rundeisen für Eisenbeton.

Auch in grösseren Partien sofort lieferbar zu billigsten Tagespreisen. Ab Lager Herzogenbuchsee auch zugeschnitten und fassoniert.

Träger in Normalprofil und Spezialträger. ■ Rollbahnmaterial.

Ed. Wüthrich & Co., Herzogenbuchsee.

Nahtlose Stahlrohre

in hervorragender Qualität für alle Zwecke
 der Industrie.

Berliner Werkzeugmaschinen-Fabrik vormals L. Sentker, Berlin N.65.

Vertreter: Mäcker & Schaufelberger, Zürich, Beatenplatz-Waisenhausgasse 10.

A. G. Eisen- u. Stahlwerke vorm. Georg Fischer

in Schaffhausen, Schweiz.

Fittings

Marke +GF+

über 4000 Modelle, jedes Stück kontrolliert, höchste Widerstandsfähigkeit gegen innern Druck.

Weichguss

aus prima Rohmaterial, sorgfältig geformt, gut gegläht und sauber
 : : : verputzt. : : :

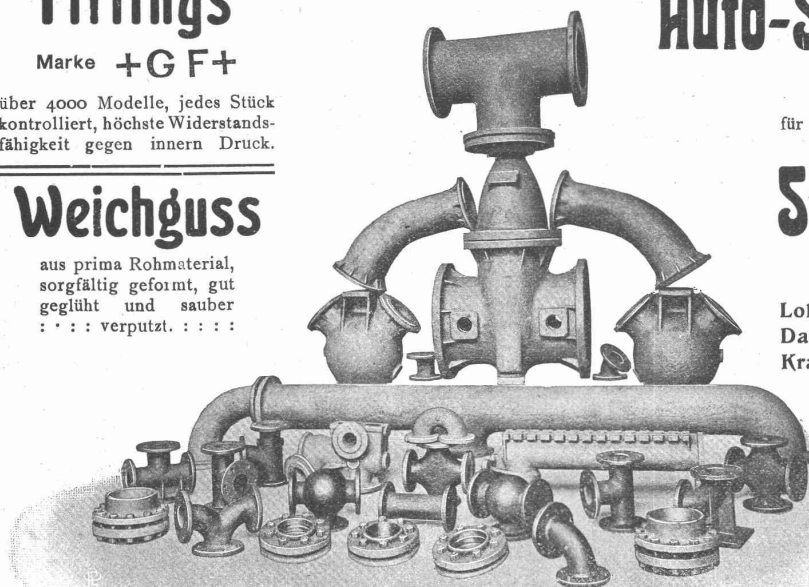

Auto-Spezial-Stahlguss

+GF+

für Automobilbau und ähnliche Zwecke.

Stahlguss - Stücke

für den Bau von:

Lokomotiven, Waggons, Dynamos, Motoren, Dampfmaschinen, Dampfturbinen, Kranen, Werkzeugmaschinen,

Turbinen, Pumpen, Brücken, Schiffen, Transmissionen, für hydraulische, pneumatische und Dampf-Anlagen, für die Ziegelei, die Zement- und die chemische Industrie, für Hammer- und Walzwerke, für Kesselschmieden etc. etc.

Unser Stahlguss ist leicht zu bearbeiten, zuverlässig und dabei sorgfältig geformt und gut verputzt, sein Härtegrad wird dem jeweiligen Verwendungszweck der Abgüsse angepasst.

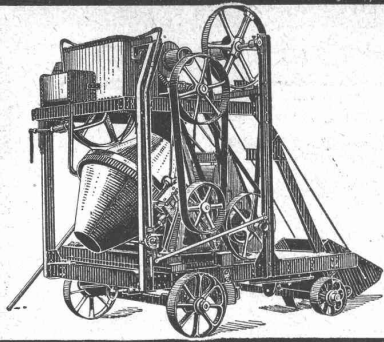

Sensationelle Erfindung (Patent)!

Der neue amerikanische

Beton - Mischapparat „Smith - Milwaukee“

übertrifft an Leistung u. Einfachheit der Konstruktion alles bisher in dieser Richtung Gebotene.

Allein-Fabrikanten für Deutschland und angrenzenden Ländern:

DRAISWERKE G. m. b. H., Mannheim - Waldhof.

Interessenten belieben sich an unsern Generalvertreter für die Schweiz:

Fritz Marti, Aktiengesellschaft in Bern, zu wenden.

A. Bröck, Optiker, Schifflande 24, Zürich

empfiehlt das Beste in

photogr. Apparaten

für Touristen und Amateure von Fr. 5.50 bis Fr. 600.—, sowie

sämtliche Bedarfsartikel

zu coulantem Preisen. Illustrierte Preisliste gratis und franko. Ferner ein opt. Lager: Feldstecher (Goerz, Zeiss etc.), Operngläser, Fernrohre, Brillen, Pince-nez, Lorgnetten, Kompass, Reisszeuge, Loupen etc. — Reparaturen möglichst prompt und billig. *Telephon 893.*

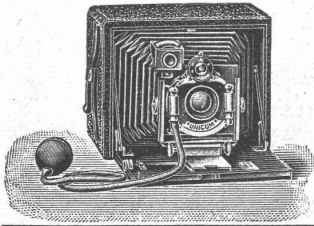

BESTER FUGENLOSER BODEN-&WAND-BELAG.
UNI & MEHR-FARBIG.
AUF JEDER UNTERLAGE GARANTIRT RISSFREI.

IN 3 JAHREN ÜBER 600000 m² AUSGEFÜHRT

DOLOMENTBELAG + PATENT N° 33307

JAKOB TSCHOPP & E. MERZ, BASEL **VERTRETER FÜR DIE OSTSCHWEIZ CARL BRAUN, ZÜRICH**

C. WÜST & C^{IE}

SEEBACH - ZÜRICH

liefern erstklassige

Elektr. Aufzüge

für

**Hotels
Geschäftshäuser
Villen etc.**

Hunderte von Ausführungen innert wenigen Jahren. — Feinste Referenzen.

Vereinigte Xylolith- u. Kohlensäurewerke A. G.

WILDEGG

+ Patent Nr. 9080

Treppeustufen aus Xylolith

für Belag von

Eisernen Treppen; Hölzernen und Betontreppen; Wendeltreppen; abgelaufenen Sandstiebtreppe.

Grosse Standsicherheit, feuersicher, grösste Solidität.

Unifarben oder mit gefärbtem Treppenläufer

Einzig in der Schweiz bis jetzt ca. 200000 m² Böden und ca. 10000 Treppeustufen gelegt.

Zementrohr- und Schacht-Formen

aller Systeme.

Henri Weber, H. Kieser's Nachf., Gottfried Kellerstr. 7, Zürich

Aeltestes Geschäft dieser Branche. (Gegründet 1867.)
 Diplom der schweizer. Landesausstellung Zürich 1883.
 Dipl. I. Kl. der kant. Gewerbeausstellung Zürich 1894.
 Silb. Med. der schweiz. Landesausstellung Gent 1896.

Accumulatoren

für alle Zweige der Industrie:

für Zentralen, Fabriken, Private, Laboratorien, Automobile, Schiffe, Waggonbeleuchtung usw.

liefert

Accumulatoren-Fabrik Oerlikon

in OERLIKON bei Zürich.

Bureau für die Westschweiz: LAUSANNE, Chemin Vlnet 29.

Edmund Simon, Dresden A4

Die besten Rostschutzfarben der Gegenwart sind die wissenschaftlich begründeten und langjährig bewährten

— Durabo-Oelfarben —

Marke „C“-Grund-, Marke „D“-Deckanstrich. Für Haltbarkeit übernehme volle Garantie.

Durabo - Glanzfarben

für Molkereien, Bade- und Accumulatoren-Räume, Optische Signale, etc. etc. etc.

Generalvertreter: **Ed. Wüthrich & Co., Herzogenbuchsee**

Moderne Hebezeuge.

Flaschenzüge — Kranen — Laufkatzen —
Winden ganz in Stahl und Holz mit Eisen — Kabel-
winden — Automobilheber etc.

Ausführliche Preislisten bitten zu verlangen.

Hans Schwarz & Co., Zürich

Industriequartier, Konradstr. 62.

Gut assortiertes Lager.

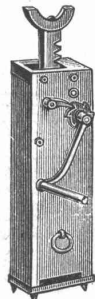
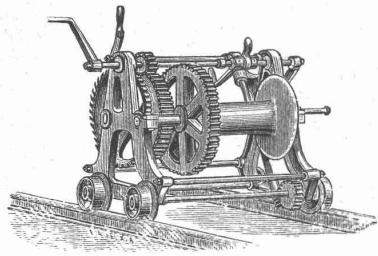

Tiefbohrungen Rohrbrunnen

nach unserem jahrzehntelang bewährten System.

Volle Erschliessung
wasserführender Erd-
schichten, daher
gr. Ergiebigkeit.

Ueber 4000 Brunnen
hergestellt.
Leistungen bis
120 Sekunden - Liter
für Wasserwerke,
Industrien, Brauereien
etc. etc.

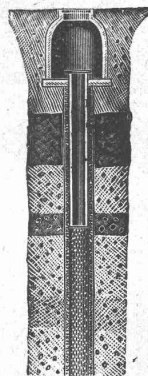

U. v. a. hergestellt für:
Basel, Bellinzona,
Gossau, Hausen,
Kölliken, Knutwil,
Luzern,
Rothenthurm,
Waldstatt, Wangen,
Winterthur, Worben
Zurzach, Zürich
etc. etc.

Projekte, Kostenan-
schläge auf Wunsch.

Bopp & Reuther
Mannheim-Waldhof
Maschinenfabrik.

Basel, Spalenvorstadt 3,
Ingenieur F. Hetzel.

Zu verkaufen:

Wegen Todesfall, ein im Betrieb befindliches

kleineres Baugeschäft

im Kreis I, mit alter Kundschaft. Nähere Auskunft erteilt:

F. Hofmann-Girsberger, Trittligasse Nr. 30, Zürich I.

LINOLEUM

AUF **LINOLITH** VER-
LEGT
DER BESTE FUSSBODEN.

BETON

LINOLITH-GESELLSCHAFT
PROSPECT ZÜRICH I GRATIS

Baugeschäft Th. Bertschinger

Zürich (Untere Zäune Nr. 17) und Lenzburg

Ingenieurbureau

unter Leitung von Dr. ing. H. Bertschinger.

Statische Berechnungen von
Eisen- und Eisenbeton-Konstruktionen.
Gutachten — Bauleitungen — Vermessungsarbeiten.

Kork-, Kieselguhr- u. Seidenschnur Asbestkieselguhr, Asbestplatten.

Ausführung kompletter Isolierungen
durch eigene Facharbeiter.

Vinz. Kramer, Lagerstrasse, Zürich.

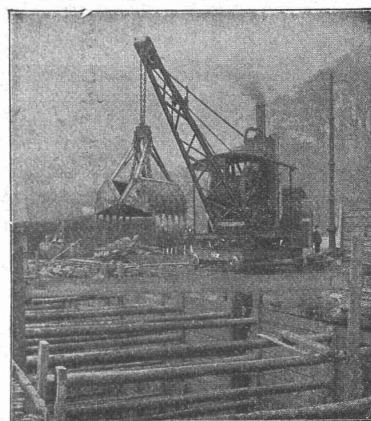

Zweiketten- Greifbagger

Einketten - Selbst-
Greifer (D. R. P.)

an jedem Kran
anwendbar.

Fertig auf Lager,
auch zur Miete.

Menck & Hambrock
G. m. b. H.

Altona-Hamburg 32.

Westfälische Apparate-Vertriebs-Gesellschaft m. b. H. in Hagen.

Dampfwasserableiter „Kreuzstrom“

für industrielle Dampfanlagen
aller Art und Zentral-Heizungen,
hat keine beweglichen Teile und funktio-
niert vorzüglich! Ist kein Condensator,
daher grosse Dampfersparnis.

Man verlange Prospekte!

Generalvertretung für die Schweiz und Italien:

J. J. Aepli-Stockler, Ingenieur, Zürich,
Stadthausquai 11.

Der Gesamtauflage der heutigen Nummer liegt ein Prospekt
betreffend Hessenmüllers Luftdruckhämmer (Modell 1907) von
H. Hessenmüller, Werkzeugmaschinenfabrik, Ludwigshafen
am Rhein, bei, worauf wir unsere werthen Leser noch besonders auf-
merksam machen.

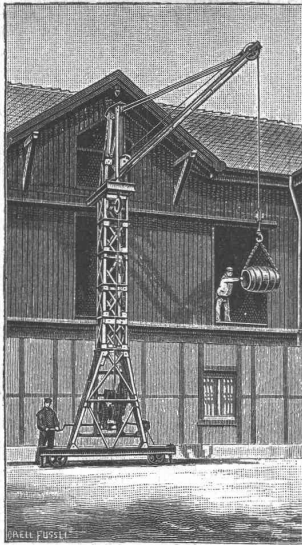

J. Ruegger, Basel

liefert als Spezialität

Personen- Waren- & Speise- Aufzüge

für elektrischen und
hydraulischen Betrieb

Kranen aller Art (Laufkranen, Dreh- kranen etc.) ::::

für elektrischen und Hand-
betrieb.

A. Jucker, Nachfolger von Jucker-Wegmann

Papierhandlung zum Recht
Schiffhände No. 22, Zürich

Grosses Lager von Paus-
papieren, Pausleinen und
Zeichnenpapier, Rollen u.
Bogen in nur vorzüglichen Qualitäten.

Holzementpapier, Dachpappen
Bodenbelag- und Teppich-
Unterlag-Papiere.

CARL MÜLLER ZÜRICH Patent-Bureau PRIMA REFERENZEN

Schlackenwolle

liefern in Ia. Qualität

Gysel & Odinga

Asphalt-Fabrik Käpfnach
vormals Brändli & Cie.,

Horgen.

OFENFABRIK-SURSEE IN SURSEE



Grösste Ofenfabrik
der Schweiz

Wasch-
herde

Illustrierte
Prospecte
gratis

J. Nörr, Zürich

2 Seidengasse 2

Vorteilhafteste

Bezugsquelle
für alle imprägnierten

Reise- und
Touren-Kleider
Loden und engl. Stoffe



Erst prämierte Dauerbrandöfen

best. Konstruktion und
feinster Ausführung.

Keine
Schlacken-
bildung.

Gebr. Lincke,
Zürich,

Seilergraben 57/5



Closets

geruchlos
und
zugfrei

mit und ohne
Wasser-
spülung

braun, weiss und bemalt.

Württ. Teer- u. Asphaltgeschäft

Wilh. Volz,
Feuerbach - Stuttgart.

Uni Linoleum Bedruckte Linoleum Granit-Linoleum Inlaid-Linoleum Kork-Linoleum

empfehlen in den fabrizierten Stärken
zu billigsten Preisen per \square m, fertig
verlegt von geschulten Fachleuten,

Grands magasins

Jelmoli S. A.
Zürich.

(Persönliche oder schriftliche Offerte
auf Wunsch sofort zur Verfügung.)

PATENT-BUREAU E. BLUM & Co. DIPL. INGENIEURE GEGRÜNDET 1878 - ZÜRICH - BAHNHOFSTR. 74

Fensterfabrik und Glaserei

J. G. KIEFER

Werkstätte und Bureau:
Seefeldstrasse 153

Zürich V

Ia. Referenzen.

Alleiniger Inhaber des
Schweiz. Patentes Nr. 27008
für moderne

Oberlichtscheren,
sowie

Schweizer. Patent Nr. 39695
für wasser- und winddichten
Wetterschenkelverschluss.

Erfindungs-Patente

durch J. Aumund, Ingenieur,
ZÜRICH, Sonnegst. 74
— Telephon Nr. 2967. —

In gewerbereicher Stadt des Kts.
Bern (Eisenbahnnotenpunkt) ist an
bester Geschäftslage ein

Bauplatz

sehr geeignet für ein Geschäfts-
u. Wohnhaus beliebiger Branche,
zu günstigen Bedingungen

zu verkaufen.

Gefl. Anfragen sub Chiff. Z. M. 7037
befördert die Annoncen-Expedition
Rudolf Mosse, Zürich.

Zu verkaufen

eine gut erhaltene

Drehscheibe

(für Normalbahngeleise)
Durchmesser 5 Meter, zu ausser-
ordentlich günstigem Preis. Aus-
kunft erteilen:

Adolf Grunauer & Cie.
Basel.

COMMERZIELL UND TECHNISCH

prakt. erfahrene, routinierte
Persönlichkeit, 32-jährig,
Schweizer, der auch grossem
Betriebe vorstehen kann,
wünscht gelegentlich ander-
weitige leitende Position.

Näheres auf Offerten unter
Chiffre Z. J. 7559 an die An-
noncen-Expedition

Rudolf Mosse, Zürich.

Materialausverkauf

der

Rickentunnelunternehmung

Infolge Abschluss des Baues ist sämtl.
Unternehmungsmaterial zu verkaufen
und darunter sofort zu haben:

- 1 Dieselmotor von Sulzer von
160 HP.
- 1 Halblokobil von King von
160 HP.
- 12 Ventilatoren Sulzer Nr. IX u. V.
- 7,500 m Ventilationsröhren von
80 cm Durchmesser.
- 2,000 m Ventilationsröhren von
40 cm Durchmesser.

Verschiedene elektrische Motoren
(Drehstrom 50 Perioden, 400
Volts) und Transformatoren.
1 komplette Installation für
mechanische Bohrung, System
Brand, Brandau & Cie., mit
Bohrmaschinen usw.

Das andere Material, Schienen
(65 km), Lokomotiven und Roll-
material f. 75 cm Spur. Werkstätte-
einrichtung, wird im Oktober frei
sein. Das Material ist in Kaltbrunn
und Wattwil auf dem Bauplatz zu
besichtigen.

Um weitere Auskunft sowie um
Zusendung der Inventarliste beliebe
man sich an **A. Palaz**, Ingenieur
in **Lausanne** zu wenden.

Bautechniker,

26 Jahre alt, in allen Zweigen des
Hochbaues durchaus bewandert,
sucht Stellung per 1. August in
Baugeschäft oder Architekturbureau.
Gefl. Offerten erbeten unter Chiffre
Z. K. 7560 an die Annonc.-Exped.

Rudolf Mosse, Zürich.

Stelle-Gesuch.

Jüngerer, verheirateter Heizer
und Maschinist, mit Dampf-
Motoren- und Elektrizitäts-
Betrieb, sowie Reparaturen, spez.
im Ziegeleibetrieb u. mit gemischt.
Feuerung bestens vertraut und erf-
fahren, sucht dauernde Anstellung.
Gefl. Offert. unt. Chiffre F. 1332 Z. an
Haasenstein & Vogler,
Frauenfeld.

Junger, energischer

Architekt oder Ingenieur
findet sofort in erstklassigem
Spezialhaus für Eisenbeton blei-
bende Stelle. Reflektant muss
die drei Landessprachen geläufig
sprechen, muss alle Jahre 4-8 Mo-
nate in Europa reisen u. die übrige
Zeit im technischen Bureau ver-
bringen. Kenntnisse im Eisenbeton-
bau werden nicht speziell verlangt.
Gehaltsansprüche und Zeugnisse
erbeten unter Chiffre Z. L. 7536 an
die Annoncen-Expedition
Rudolf Mosse, Zürich.

Bautechniker

(Architekt), flott in Darstellung und
Perspektive, mit besten Zeugnissen
u. Referenzen, sucht per sofort
Stellung auf Baubureau bei be-
scheidenen Ansprüchen. Offerten
sub Chiffre Co. 5179 Y. an
Haasenstein & Vogler, Bern.

Dessinateur-architecte,
âgé de 25 ans, ayant travaillé à
Paris, en Allemagne et en Suisse
cherche emploi. Ecrire sous
Chiffre H. 2028 F. à

Haasenstein & Vogler,
Fribourg.

Die Stelle eines

Elektro-Ingenieurs

für die Berechnung von Starkstrom-Dynamos für Turbinen, Wechselstrom- und Gleichstrom-Dynamos ist auf dem Bau-Bureau eines bedeutenden französischen Elektrizitätswerkes in Paris neu zu besetzen. Bewerber müssen französisch sprechen können. Gefl. Offerten unter Chiff. Z. M. 6662 an die Annoncen-Exped. **Rudolf Mosse, Zürich.**

Tüchtiger

Architekt

oder

Bautechniker

zu sofortigem Eintritt gesucht.

Offerten und Gehaltsansprüche sind zu richten an

Gebr. Pfister, Architekten,
Zürich

Gesucht energischer Architekt oder Bautechniker

zur Besorgung von deutscher und französischer Korrespondenz und zur Ausführung von Reisen in der Baubranche. Dauernde Stelle. Eintritt sofort. Offerten mit Angabe der Gehaltsansprüche unter Chiffre A. B. 8206 an die Annoncen-Expedition **Rudolf Mosse, Zürich.**

Grösste Tiefbau- und Betonbauunternehmung Süddeutschlands sucht ausserordentlich tüchtigen, jüngeren Stollen- und Zunnelbau-Ingenieur

mit sehr grossen Erfahrungen in der Herstellung und dem maschinellen Baubetrieb von Stollen- u. Tunnelbauten, sowie in der Selbstkostenberechnung bei verschiedenen Bau- und Ausführungsweisen. — Nur erstklassige Kräfte für dauernde Stellung werden berücksichtigt. Offerten unter Chiffre Z. V. 7396 befördert die Annoncen-Expedition **Rudolf Mosse, Zürich.**

Zu sofortigem Eintritt junger, tüchtiger

Bautechniker gesucht.

Offerten mit Angaben über Bildungsgang und Gehalt erbitten

Knell & Hässig
Architekten,
— ZÜRICH V. —

Zum sofortigen Eintritt sucht eine Eisenkonstruktionswerkstätte Württembergs einen tüchtigen, jüngeren

Eisenkonstrukteur,

flotter Zeichner.

Offerten mit Zeugnis-Abschriften und Angabe der Gehaltsansprüche erbeten sub Chiffre Z. F. 7506 an die Annoncen-Expedition

Rudolf Mosse, Zürich.

Eine erstklassige

Wasserturbinen-Bauanstalt Deutschlands sucht als Vorstand ihrer Werkstattaufgabe-Abteilung einen im modernen Turbinenbau durchaus erfahrenen, tücht. u. energischen

Ingenieur,

der an verantwortungsvolles Arbeiten gewöhnt ist und möglichst schon einen ähnlichen Posten innegehabt hat. Die Stellung ist dauernd und gut bezahlt. Anerbieten unter Chiffre Z. E. 7505 an die Annoncen-Expedition **Rudolf Mosse, Zürich.**

Gesucht

per sofort tüchtiger

Topograph,

flotter Zeichner. Offert. unt. Chiff. Za. G. 1236 an die Annoncen-Exped. **Rudolf Mosse, St. Gallen.**

Gesucht

für mittlere Maschinenfabrik tüchtigen

Betriebsleiter

zu möglichst baldigem Eintritt. Es wird auf eine la. Kraft reflektiert, die mit den modernen Arbeitsmethoden, Lohn-Akkordwesen usw. vollständig vertraut ist und Organisationstalent hat.

Anmeldungen mit Angabe d. Bildungsganges, der bisherigen praktischen Tätigkeit und der Gehaltsansprüche sub Chiffre Z. J. 7434 an **Rudolf Mosse, Zürich** erbeten.

Tüchtig. Architekt

mit Hochschulbildung zu sofortigem Eintritt gesucht, vorzüglich auf Kirchenbau.

Offerten mit Referenzen und Gehaltsansprüchen unter Chiffre F. 1318 Z. befördert **Haasenstein & Vogler, Zürich.**

Dessinateur-architecte

bien au courant de la construction est demandé de suite.

Adresser les offres et prétentions sous H. 2870 F. à l'Agence de publicité **Haasenstein & Vogler à Fribourg.**

Hochbautechniker,

Elsässer, 19 Jahre alt, gelernter Steinhauer, 4 Semester Baugewerkschule auf 1. August Stellung in der Schweiz bei einem Unternehmer oder Architekt. Off. sub Chiff. Z. R. 7217 befördert die Annoncen-Expedition

Rudolf Mosse, Zürich.

Zeichner

sucht Stelle bei Eisenbahnbau oder sonst in techn. Bureau. Gefl. Offerten unter Chiffre Z. X. 7148 befördert die Annoncen-Expedition

Rudolf Mosse, Zürich.

Tüchtiger, energischer

Bautechniker, Bauführer,

30jährig, Absolvent Techn. Winterthur, Maurer-, Zimmerer- u. Schreinerpraxis, selbständig auf Bureau und Bauplatz sucht seine Stelle gegen eine dauernde zu ändern. Evang. Geschäft bevorzugt. Prima Zeugnisse stehen zu Diensten. Gefl. Offerten unter Chiffre Z. Q. 7241 an die Annoncen-Expedition **Rudolf Mosse, Zürich.**

Architecte,

Etudiant de l'école polytechnique, ayant fait 3 ans de pratique, cherche place pour les vacances d'été (août) chez un architecte de la Suisse romande. Bonnes références. Offres sous chiffre Z. V. 7121 à l'Agence de Publicité

Rodolphe Mosse, Zurich.

Bauführer,

durchaus selbständig und energisch, mit mehrjähriger Bau- und Bureau-praxis, gewandter Zeichner, sucht seine bisherige Stellung per 1. Aug. zu verändern.

Prima Referenzen. Gefl. Offerten unter Chiffre Z. P. 7315 befördert die Annoncen-Expedition

Rudolf Mosse, Zürich.

Bautechniker,

diplomiert, mit mehrjähriger Bau- und Bureau-praxis, sucht Stelle als Bauführer od. auf Bureau.

Offerten unter Chiffre Z. A. 7326 befördert die Annoncen-Expedition

Rudolf Mosse, Zürich.

Stelle sucht

auf 1. August ds. Js. oder später

tüchtiger

Bauschreiber-Kassier

mittleren Alters, mit 12jähr. Tätigkeit in Baugeschäft und Eisenbahn-Unternehmen. Zeugnisse und Referenzen zu Diensten. Offerten unter Chiffre Z. Z. 7350 an die Annoncen-Expedition

Rudolf Mosse, Zürich.

Stellegesuch.

Junger Ingenieur, Ende der 20er, wünscht sich per 1. Oktober zu verändern. Vorgezogen würde Stelle als

Betriebs-Assistent.

Suchender ist Absolvent des Technikums und mehrerer Fachschulsemester, mit Werkstatt-, Montage- und Bureau-praxis, gewandt im allg. Maschinenbau, Projektieren von ganzen Anlagen, Transmissionen etc., guter Acquisiteur, mit Sprachkenntnissen und kaufm. Bildung.

Offerten sub Chiffre Z. E. 7455 befördert die Annoncen-Expedition **Rudolf Mosse, Zürich.**

Architekt

mit mehrjähriger Praxis im In- und Auslande sucht Stellung, wozu möglich mit Gelegenheit späterer Beteiligung.

Offerten unter Z. W. 7472 an

Rudolf Mosse, Zürich.

Bautechniker

(28 Jahre), bis jetzt in erstklassigen Architekturfirmen betätigt, gewandt im Entwurf und im Innenausbau, wünscht Stelle zu ändern. Offerten unter Chiffre Z. K. 7385 befördert die Annoncen-Expedition

Rudolf Mosse, Zürich.

Ingenieur, erste Kraft,

mit vieljähriger Praxis im Eisenbahn- und Wasserbau, sucht leitende Stellung. Gefl. Offerten unter Chiffre F. K. 4487 an

Rudolf Mosse, Karlsruhe i. B.

Bau-Ingenieur

Strassen- und Brückenbau, Absolvent der Wiener Technik,

sucht Stellung.

Vermittlung hoch honoriert. Anträge unter W. K. 3828 an

Rudolf Mosse, Wien I,

Seilerstätte 2.

Diplom-Ingenieur,

Schweizer, militärfrei, mit 2jähriger erfolgreicher Praxis in grösserer Eisenbetonbaufirma Deutschlands, guter Statiker,

sucht Stelle.

Offerten sub Chiffre D. S. 8124 an

Rudolf Mosse, Dresden.

ARCHITECTE,

32 ans, disposant de 30000 fr. cherche emploi intéressé dans bonne maison d'entreprise ou affaire commerciale.

Adresser offres sous H. 1153 D. à l'agence **Haasenstein & Vogler à Lausanne.**

Bau- u. Zementgeschäft.

Infolge Krankheit des Besitzers ist in grosser industriereicher Ortschaft des oberen Thurgaus ein mit bestem Erfolg betriebenes Bau- und Zementgeschäft mit äusserst reichhaltigem Bauinventar sofort billig zu verkaufen. Günstigste Gelegenheit für tüchtigen Mann der Baubranche, sich vorteilhaft zu etablieren. Kaufpreis Fr. 30000. Coulaute Bedingungen. Auskunft erteilt

A. Wehrli
Amriswil.

Zu verkaufen:

Ein guter Deutzer

Gasmotor,

1-pferd., samt Wasser-Reservoir und Röhren. Derselbe diente zur Erzeugung elektr. Lichtes.

M. Fahrner, St. Alban 40, Basel.