

Objektyp: **Advertising**

Zeitschrift: **Schweizerische Bauzeitung**

Band (Jahr): **65/66 (1915)**

Heft 9

PDF erstellt am: **13.09.2024**

### **Nutzungsbedingungen**

Die ETH-Bibliothek ist Anbieterin der digitalisierten Zeitschriften. Sie besitzt keine Urheberrechte an den Inhalten der Zeitschriften. Die Rechte liegen in der Regel bei den Herausgebern. Die auf der Plattform e-periodica veröffentlichten Dokumente stehen für nicht-kommerzielle Zwecke in Lehre und Forschung sowie für die private Nutzung frei zur Verfügung. Einzelne Dateien oder Ausdrucke aus diesem Angebot können zusammen mit diesen Nutzungsbedingungen und den korrekten Herkunftsbezeichnungen weitergegeben werden. Das Veröffentlichen von Bildern in Print- und Online-Publikationen ist nur mit vorheriger Genehmigung der Rechteinhaber erlaubt. Die systematische Speicherung von Teilen des elektronischen Angebots auf anderen Servern bedarf ebenfalls des schriftlichen Einverständnisses der Rechteinhaber.

### **Haftungsausschluss**

Alle Angaben erfolgen ohne Gewähr für Vollständigkeit oder Richtigkeit. Es wird keine Haftung übernommen für Schäden durch die Verwendung von Informationen aus diesem Online-Angebot oder durch das Fehlen von Informationen. Dies gilt auch für Inhalte Dritter, die über dieses Angebot zugänglich sind.

# BENN KUPPLUNG

Patentiert in allen Industriestaaten  
und überall als die **beste zuverlässigste** Reibungskupplung anerkannt.

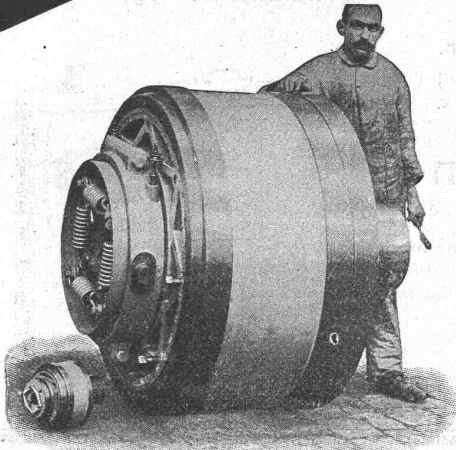

Benn Kupplung Nr. 12 für 600 PS  
geliefert in eine Zementfabrik.

Reibungsflächen Eisen auf Eisen  
Keine Holzbacken  
Reibungsflächen laufen in Öl  
Vollständig geschlossen  
Reibungsflächen scheibenförmig  
Keine vorstehenden Teile

Zum Ein- oder Ausrücken bei jeder Kraft und Geschwindigkeit während  
des Betriebes.

## TRANSMISSIONEN

KOMPLETTE ANLAGEN FÜR ALLE INDUSTRIEZWEIGE.

„LENIX“-Patent-Spannrollengetriebe.  
Ausführungsrecht für die Schweiz.

SELLERSLAGER mit RINGSCHMIERUNG, mit herausnehmbarer unterer Laufschaale, Patent, als  
Stehlager, Hängelager, Wand- und Säulen-Konsollager.  
FESTE STEHLAGER mit RINGSCHMIERUNG und herausnehmbaren Weissmetall- oder Bronze-  
schalen für Massiv- und Hohlwellen.

GESELLSCHAFT der L. v. ROLL<sup>SCHEN</sup> EISENWERKE  
**EISENWERK CLUS.**

## Tüchtiger Monteur

für Eisenkonstruktionen zum sofortigen  
Eintritt gesucht. Bewerbungen unter  
Beifügung von Zeugnisabschriften und  
Angabe der Lohnansprüche an

**Dudweiler Eisenbau-Anstalt G.m.b.H.**  
Dudweiler an der Saar.

## Ca. 4 Jucharten zu drainieren.

Offerten unter Chiffre Z. W. 672  
an die Annoncen-Expedition  
**Rudolf Mosse, Zürich.**

## Zu kaufen gesucht Revolver- und Drehbänke Automaten

gut erhalten. Offerten mit An-  
gabe von Fabrikat und Hauptdi-  
mensionen, Gewicht und Preis  
unter B. N. 2469 an die Annoncen-  
Expedition

**Rudolf Mosse, Basel.**

## Patentverkauf oder Lizenzabgabe

Die Inhaberin des Schweizer  
Patentes Nr. 25453, betreffend  
**Hochspannungsisolator**

wünscht mit schweizerischen Fa-  
brikanten in Verbindung zu treten  
behufs Verkaufs des Patentes, be-  
ziehungsweise Abgabe der Lizenz  
für die Schweiz, zwecks Fabrika-  
tion des Patentgegenstandes in  
der Schweiz.

Reflektanten belieben sich um  
weitere Auskunft zu wenden an  
das Patentanwaltsbureau **E. Blum  
& C<sup>o</sup>**, Bahnhofstr. 74, Zürich 1.

Neben unserem Prima Portland-Cement erfreut sich unser schnellbindender

## Fisch-Cement

Immer grösserer Beliebtheit. Dieser  
„Fisch-Cement“ eignet sich überall  
da, wo bis jetzt der französische  
Grenoble-Cement verwendet wurde,  
indem er die gleiche Bindefestigkeit  
und Festigkeit besitzt.

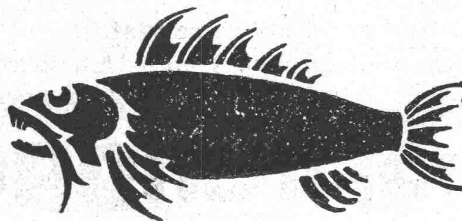

## Façon Grenoble-Cement

Dagegen ist er billiger und kann  
bei allen Händlern und Genossen-  
schaften stets frisch in grössern  
und kleinern Posten ab Lager be-  
zogen werden, oder durch diese  
direkt ab Fabrik in ganzen oder  
kombinierten Wagen.

**Jura-Cement-Fabriken Aarau und Wildegg.**



GESELLSCHAFT DER LUDW. VON ROLL'SCHEN EISENWERKE  
 · FILIALE: EISENWERK CLUS KT. SOLOTHURN ·



# CLUSER HEIZKESSEL

für Warmwasser- und Niederdruck-Dampfheizung, sowie für gewerbliche Anlagen

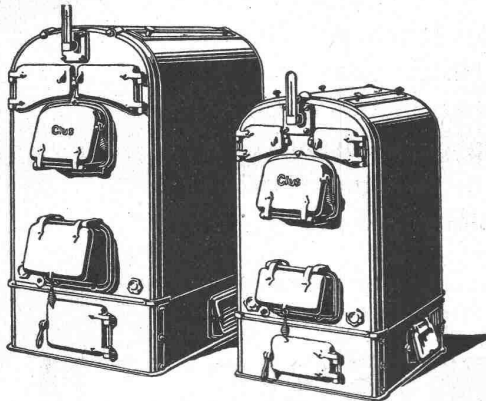

Bewährtes System.  
 Bequeme Reinigung während dem Betriebe.

## Radiatoren

55 verschiedene Modelle

Rippenröhren und Rippenheizkörper, Wärmeplatten, Ventile, Formstücke, Flanschen in Guss- und Schmiedeisen.

Zu beziehen durch die Installationsfirmen.

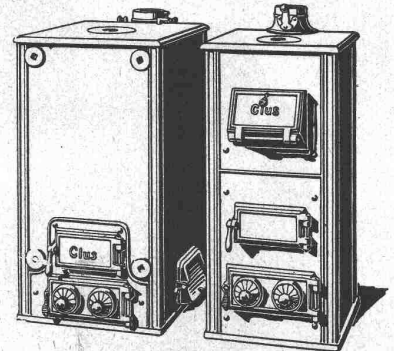

### PATENT-BUREAU

Wilh. Reinhard, Zürich

Bahnhofstrasse 51, Telephon 7083

### A. Jucker Nachf. v. Jucker-Wegmann

Paperhandlung z. Hecht Schiffplände Nr. 22, Zürich

#### Grosses Lager

von Pauspapieren, Pauselinen und Zeichenpapieren, Rollen und Bogen, in nur vorzüglichsten Qualitäten.

Holzzementpapier, Dachpappen, Bodenteleg- u. Teppichunterlag- Papiere

## HASLER A.-G., BERN

### Antimagnetischer Universal-Präzisionsumlaufzähler und Schnittmesser „Hasler“

Unentbehrlicher Messapparat für Ingenieure, physikalische Laboratorien, techn. Lehranstalten, mech. Werkstätten, Textil-Industrie, Wasser- und Elektrizitätswerke etc. etc.

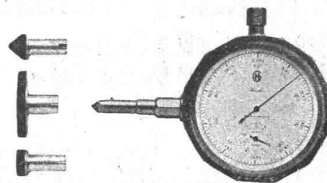

Taschenformat.

Verlangen Sie Prospekt.

GRAND PRIX

Schweiz. Landesausstellung Bern 1914.

Für junge Baumeister!  
**Italienisch** in 2 bis 3 Monaten  
 Sprachen-Institut Prof. Dr. Augustin, Lugano.

## Revolverbänke

neue od. gut erhaltene, gebrauchte, für Metallbearbeitung mittlere Grösse, Spindelbohrung bis 30 mm, Spitzenhöhe 160-190 mm, zu kaufen gesucht. Offerten mit Angaben über Beschaffenheit und Preis unter Chiffre O. 962 Q. an Haasenstein & Vogler, Basel.

## Ingenieur

Schweizer, mit Ia. Referenzen, mehrjährige Praxis im Wasserbau, speziell Wildbach-Verbauungen, sucht selbständige Stellung. Auch Ausland. Offerten unter Chiffre Z. G. 757 an die Annonc.-Expedition

Rudolf Mosse, Zürich, Limmatquai 34.

**Erfindungs-Patente**  
 Marken-Muster- & Modell-Schutz im In- u. Ausland  
**H. KIRCHHOFER** vormals Bourry-Séquin & Co., ZÜRICH  
 1880. Gegründet.

## Maschinen-Ingenieur

seit Jahren in London ansässig, im Brit. und Kolonialmarkt bestens eingeführt, sucht Vertretungen für die Schweiz in Maschinen und verwandten Industrien. Günstige Gelegenheit zu Einführung. Prima Referenzen. Anträge erbeten unter Chiffre Z. K. 710 an die Annoncen-Expedition Rudolf Mosse, Zürich.

# Gelatine-Telsit

### Sicherheits-Sprengstoff.

Im Gebrauch bei folgenden Tunnel-Unternehmungen:  
 Jungfrau-Bahn, Münster-Grenchen, Lötschberg usw.

## Spezial-Sprenggelatine

Neues, handhabungssicheres Dynamit

Alleinige Fabrikanten **Dynamit Nobel A.-G., Isleten, Kant. Uri**

**Stellen-Vermittlung des Schweiz. Ingenieur- und Architekten-Vereins. — Sekretariat Paradeplatz 2, Zürich 1.**

(Die Stellenvermittlung ist für Arbeitgeber und Arbeitnehmer unentgeltlich. Bewerber sind ersucht, vor ihrer Anmeldung ein Reglement der Stellenvermittlung zu verlangen.)

**Offene Stellen:****Ingenieur** m. Erfahrung i. Wildbachverbauungen n. Griechenland. (108)**Bauführer** mit Praxis für Normalspurbahn, speziell für Leitung von

Bagger- und grösserem Rollbahnbetrieb. (110)

**Spezialist** in Massenanfertigung von Zählern. (112)**Stellen suchen:****Elektro-Ingenieur**, E. P., mit guter Praxis, deutsch und französisch perfekt, bevorzugt Traktion oder elektr. Zentralen. (361)**Architekt** mit grösserer Praxis wünscht Stelle auf 1. März. (373)**Diplom-Ingenieur**, perfekter Statiker (stat. unbest. Systeme), mehrjähr. Praxis in Eisenbeton, franz. und deutsch (Wort u. Schrift), ital. (379)

Es sind 56 Ingenieure, 21 Architekten, 2 Geometer, 7 Tiefbautechniker, 31 Hochbautechniker, 1 Betriebstechniker, 1 Heiztechniker, 4 Masch.-Techniker, 2 Eisenkonstruktoren, 3 Elektrotechniker, 1 Installateur, 1 Baubuchhalter, 20 Bauführer, 1 Bauaufseher, 1 Werkführer und 13 Zeichner, total 165 Stellensuchende bei uns angemeldet.

# Bauführer gesucht

Auf April wird von Schweizer Firma tüchtiger, energischer Bauführer für grosse Eisenbetonarbeiten gesucht. Bewerber, welche erstklassige Referenzen über grosse Bauausführungen in Eisenbeton aufweisen können, wollen detaillierte Offerten mit Gehaltsansprüchen etc. unter Chiffre Z. V. 571 einreichen an die Annoncen-Expedition **Rudolf Mosse, Limmatquai, Zürich.**

## Grosses Elektrizitätswerk

der Nordschweiz sucht gebildeten, bilanzfähigen Kaufmann als kommerziellen Leiter zum möglichst baldigen Eintritt. Vorgängige Tätigkeit in ähnlicher Stelle ist Bedingung und Kenntnisse der französischen Sprache in Wort und Schrift erwünscht. Bewerbungen mit Angaben über Lebensgang, bisheriger Tätigkeit, Zeugnisse, Referenzen und Gehaltsansprüche nimmt entgegen unter Chiffre Z. M. 687 die Annoncen-Expedition **Rudolf Mosse, Limmatquai Nr. 34, Zürich 1.**

## A. Werner-Graf, Winterthur

Spezialgeschäft für Erstellung von

### Boden- u. Wandplatten-Belägen.

Kunstglasurplatten. Wandbrunnen.  
Glasierte Schüttsteine.

Goldene Medaille Landesausstellung Bern 1914.

## A.-G. Verblendsteinfabrik Lausen

(Baselland)

Chamotte- und Steinzeug-Röhren-Werke

Klinker-Bodenplatten  
garantiert säure- und frostbeständig

Wandbeläge, Badzellensteine

## Patentverwertung

Die Inhaber des schweizerischen Patentes Nr. 47458 auf: „**Transportabler Bohrrapparat mit Motorantrieb**“, wünschen das Patent zu verkaufen, in Lizenz zu geben oder anderweitige Vereinbarungen für die Fabrikation in der Schweiz einzugehen.

Anfragen befördert **H. Kirchofer** vormals Bourry-Séquin & Co., Ingenieur- und Patentanwaltsbureau in **Zürich 1, Löwenstr. 51.**

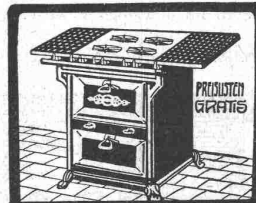

**OFENFABRIK SURSEE**  
**GASHERDE**  
**IN ALLEN GRÖSSEN**  
Nachweisbar  
als  
sparsamste  
leistungsfähigste  
aller Systeme

## Patentverwertung

Die Inhaberin des schweizerischen Patentes Nr. 58864 vom 15. März 1912 auf: „**Mechanische Feuerung mit mindestens einer Entladestellung für den Rost**“, wünscht das Patent zu verkaufen, in Lizenz zu geben oder anderweitige Vereinbarungen für die Fabrikation in der Schweiz einzugehen.

Anfragen befördert **H. Kirchofer** vormals Bourry-Séquin & Co., Ingenieur- und Patentanwaltsbureau in **Zürich 1, Löwenstr. 51.**

## Patentverwertung

Der Inhaber des schweizerischen Patentes Nr. 34810 auf: „**Empfänger für drahtlose Telegraphie**“, wünscht das Patent zu verkaufen, mit schweizerischen Fabrikanten beziehungsweise Interessenten in Verbindung zu treten, um das Patent in Lizenz zu geben oder anderweitige Vereinbarungen für die Fabrikation in der Schweiz einzugehen.

Anfragen befördert **H. Kirchofer** vormals Bourry-Séquin & Co., Ingenieur- und Patentanwaltsbureau in **Zürich 1, Löwenstr. 51.**

## Ad. Salis, Ing.

Gemeindestrasse 26  
**Zürich 7**

Topograph. Aufnahmen, Projektierung von Strassen-, Bahn- und Wasserbauten, Kanalisationen. Bebauungspläne. Stat. Berechnungen, Expertisen, techn. Uebersetzungen in italienischer Sprache.

## Schäffer & Budenberg G. m. b. H.

Fil. Seebach, Post- u. Bahnstat. Oerlikon

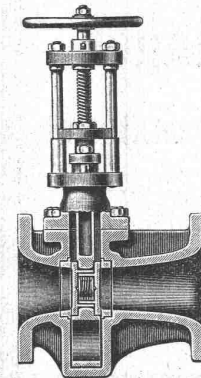

## Hochdruck-Dampfschieber

System Ferranti

Trotz Querschnittsverengung wird das Durchflussquantum nicht ungünstig beeinflusst. Die Konstruktion hat bedeutende Vorzüge.

# MASCHINENFABRIK

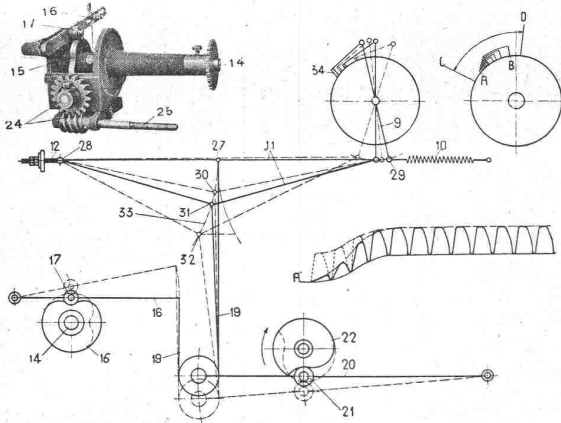

Spinnregler und schematische Darstellung des Reguliervorganges.

Ingenieurbesuch, sachverständige Beratung, Offerten, Spezialdruckschriften und Referenzen auf Anfrage kostenlos.

**Elektrische Einzelantriebe**  
mit selbsttätiger Regelung der Fadenspannung für  
**Ringspinnmaschinen**

durch

**Einphasen-  
und Drehstrom-Kollektor-Motoren**  
System Oerlikon — Patente in allen Staaten

**Vorzüge:**

Individuelle Anpassung der Spindel-Tourenzahl an die Garnnummer  
Gleichmässige Fadenspannung  
Möglichkeit des Spinnens weicher Schussgarne  
**Mehrproduktion 10 bis 25 Prozent**  
Ausrüstung ganzer Textilantriebe mit elektrischen Einzel- und Gruppen-Antrieben.

**TELEGR-ADR:  
USINE OERLIKON**

**OERLIKON**

**OERLIKON  
BEI ZÜRICH**

# Giesserei Bern in Bern

Telegr.: Giesserei Bern

**Konstruktionswerkstätten**

Telephon Nr. 1066

Werk der Gesellschaft der L. von Roll'schen Eisenwerke

liefert als Spezialität:

**Schleusen- und  
Wehreinrichtungen**

Hebezeuge, Eisenbahnmaterial

Standseilbahnen

Zahnradbahnmaterial

