

Objektyp: **Advertising**

Zeitschrift: **Schweizerische Bauzeitung**

Band (Jahr): **68 (1950)**

Heft 52

PDF erstellt am: **08.08.2024**

Nutzungsbedingungen

Die ETH-Bibliothek ist Anbieterin der digitalisierten Zeitschriften. Sie besitzt keine Urheberrechte an den Inhalten der Zeitschriften. Die Rechte liegen in der Regel bei den Herausgebern. Die auf der Plattform e-periodica veröffentlichten Dokumente stehen für nicht-kommerzielle Zwecke in Lehre und Forschung sowie für die private Nutzung frei zur Verfügung. Einzelne Dateien oder Ausdrucke aus diesem Angebot können zusammen mit diesen Nutzungsbedingungen und den korrekten Herkunftsbezeichnungen weitergegeben werden. Das Veröffentlichen von Bildern in Print- und Online-Publikationen ist nur mit vorheriger Genehmigung der Rechteinhaber erlaubt. Die systematische Speicherung von Teilen des elektronischen Angebots auf anderen Servern bedarf ebenfalls des schriftlichen Einverständnisses der Rechteinhaber.

Haftungsausschluss

Alle Angaben erfolgen ohne Gewähr für Vollständigkeit oder Richtigkeit. Es wird keine Haftung übernommen für Schäden durch die Verwendung von Informationen aus diesem Online-Angebot oder durch das Fehlen von Informationen. Dies gilt auch für Inhalte Dritter, die über dieses Angebot zugänglich sind.

SCHWEIZERISCHE BAUZEITUNG

WOCHENSCHRIFT FÜR ARCHITEKTUR / INGENIEURWESEN / MASCHINENTECHNIK
 REVUE POLYTECHNIQUE SUISSE

ORGAN DES S. I. A. SCHWEIZERISCHER INGENIEUR- UND ARCHITEKTEN-VEREIN
 UND DER G. E. P. GESELLSCHAFT EHEMAL. STUDIERENDER DER EIDG. TECHN. HOCHSCHULE
 GEGRÜNDET 1883 VON ING. A. WALDNER / HERAUSGEGEBEN VON ING. W. JEGHER

Fenster

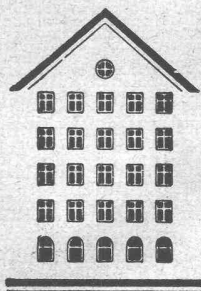

Kiefer Zürich

Verlag

W. Jegher & A. Ostertag, Dianastrasse 5, Zürich / Tel. 23 45 07 / Postcheck VIII 6110

Postadresse:

Schweiz. Bauzeitung, Postfach Zürich 39

Bezugspreise

Einzelheft Fr. 1.50 — Abonnements:

12 Monate		6 Monate		3 Monate	
Schweiz	Ausland	Schweiz	Ausland	Schweiz	Ausland
60.—	66.—	30.—	33.—	15.—	16.50

Für Mitglieder des S. I. A., der G. E. P. und des Schweiz. Technischen Verbandes, sowie für Studierende der E. T. H. ermässigte Preis-Kategorien nach Tarif.

Anzeigen-Verwaltung

Mosse-Annoncen AG., Zürich, Limmatquai 94 / Tel. 32 68 17 / Postcheck VIII 1027

BERCHTOLD & Co.

HEIZUNG • LÜFTUNG
 WARMWASSER

THALWIL



Telephon
 051/920501

Patentanwälte

E. BLUM & Co., ZÜRICH

Gegründet 1878 Telephon 25 16 33

Bahnhofstrasse 31

Anmeldung von Erfindungen

Fabrik- und Handelsmarken

Gutachten, Prozessberatung

STEINZEUG EMBRACH

garantiert säurebeständig

Chemisches Steinzeug für stärkste chemische Beanspruchung

Embrachit für rasche Wärmewechsel

Thermosil speziell wärmeleitend

Embril für Elektro-Isolierkörper und hohe mechanische Beanspruchung

Kanalisations-Steinzeug für Baugewerbe und Landwirtschaft

Steinzeugfabrik Embrach AG.

für Kanalisation und chemische Industrie
 Embrach (Kf. Zürich) Tel. (051) 96 23 21

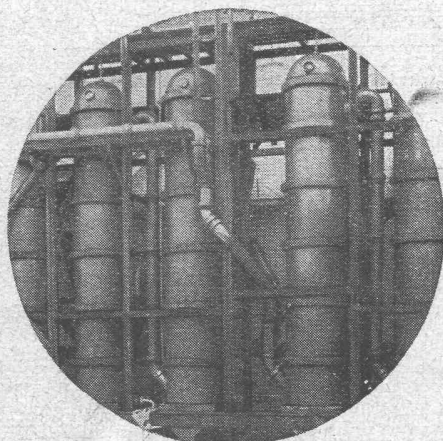

INHALT

SBB und Schiffbarmachung des Rheins Basel - Bodensee. Von *H. Blattner* 719*

Bemerkungen zum Aufsatz über Horizontalbrunnen. Von *H. Fehlmann* 724

Wiederaufbau deutscher Städte. Von *M. Türler* 725*

50 Jahre Eisenbaugesellschaft Zürich 732

100 Jahre Entropieprinzip 732

Friedr. Oederlin zum 70. Geburtstag. Von *G. Eichelberg* 733

MITTEILUNGEN

Kraftwerkanlagen Donzère. Ausstellung «Textildruck». Schweiz. Vereinigung für Landesplanung 733

WETTBEWERBE

Holzbauprämierung der Lignum 733

LITERATUR

Neuerscheinungen 733

VEREINE

S. I. A. C. C.-Protokoll 734

EINBANDDECKEN UND SAMMELMAPPEN 734

QUIET MAY

Schweizer Qualitätserzeugnis

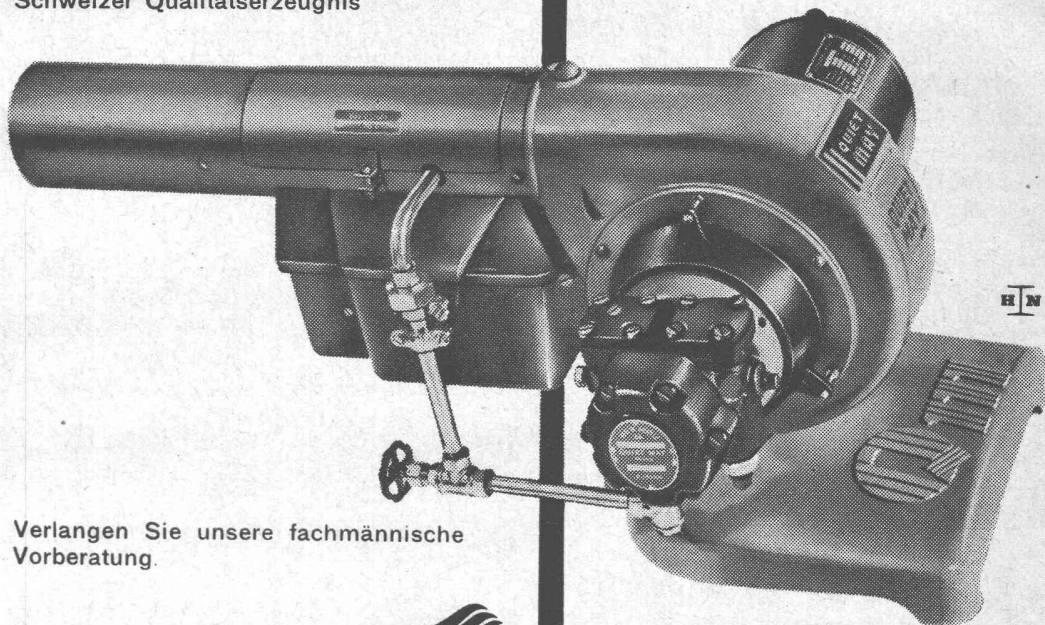

Verlangen Sie unsere fachmännische Vorberatung.

Ing. W. OERTLI A.G. 
 Autom. Feuerungen
 Zürich Beustweg 12 Tel. 34 1011/12/13

Ueber 8000 Anlagen in der Schweiz zeugen für seine Qualität, Wirtschaftlichkeit, Sicherheit.

Service-Stellen :

Aarau, Basel, Bern, Biel, Chur, Lausanne, Lugano, Luzern, Neuchâtel, St. Gallen, Winterthur.

STAHL- TÜRZARGEN



GEILINGER & CO WINTERTHUR

GC 5035

ZÜRICH
Unfall

Für Ihre Versicherungen

Unfall, Haftpflicht
 Auto, Kasko
 Einbruchdiebstahl
 Baugarantie usw.

„Zürich“ Allgemeine Unfall- u.
 Haftpflicht-Versicherungs-AG.



Mitglieder des Schweiz. Ingenieur- und Architektenvereins erhalten vertragliche Vergünstigungen beim Abschluss ihrer Versicherungen.



Beachten Sie unsere neuen,
vollständig luftgekühlten
Baukompressoren

fahrbare oder transportable Aggregate, mit Diesel- oder Elektroantrieb, für Leistungen von 3,5 und 4,5 m³/min

Verkaufspreise , unverpackt ab Werk, ohne WUST:		
Typ:	mit Dieselmotor:	mit Elektromotor:
KLL 20, 3,5 m ³ /min		
fahrbar	Fr. 18 800.—	Fr. 13 500.—
auf Reservoirchassis	Fr. 16 600.—	Fr. 11 600.—
KLL 30, 4,5 m ³ /min		
fahrbar	Fr. 23 500.—	Fr. 16 200.—
auf Reservoirchassis	Fr. 21 000.—	Fr. 14 100.—



SLM

SCHWEIZERISCHE LOKOMOTIV- UND MASCHINENFABRIK, WINTERTHUR

**Induktive Erhitzung von Metallen
mit Hochfrequenz**

Funkenstrecken- sowie Röhren-Generatoren

Lepel

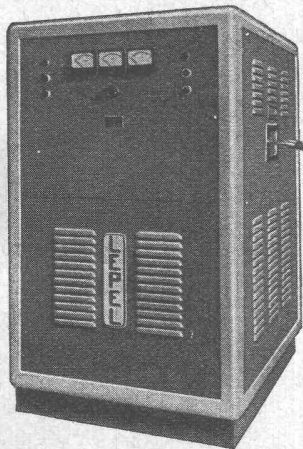

Leistungen von 2 bis 30 kW

Preise von 7000 bis 34000 Fr.

Verbessern und verbilligen Sie Ihre Produktion!



ARDAG
ZÜRICH

Gartenstrasse 26

**Kundenversuche
Beratungen
Lohnaufträge**

Telefon (051) 27 43 93

Auch für die sogenannten

Kleinkessel

sind heute preislich und wirtschaftlich
interessante

vollautomatische Oelbrenner

erhältlich. Unser

Kleinbrenner

verfeuert auch bei Kesseln von nur 1 m²
Heizfläche das billige Heizöl leicht ohne
Schwierigkeiten. Auto-Abfallöl kann ohne
irgendwelche zusätzliche Einrichtungen beige-
mischt werden.

Auskunft und Beratung

Max Diener - Oelfeuerungen

gegründet 1935

Lyrenweg 52

Tel. 25 96 22

Zürich

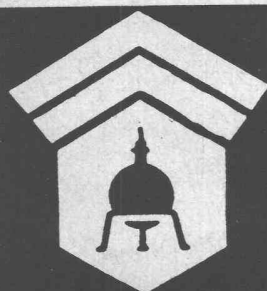

Wallerdichte Beläge

Spezial-Unternehmen:

Frick-Glass, Zürich-Altstetten



WALTER J. HELLER & Co.

BAUUNTERNEHMUNG

BERN — SCHLOSSTRASSE 131 — TEL. (031) 51112

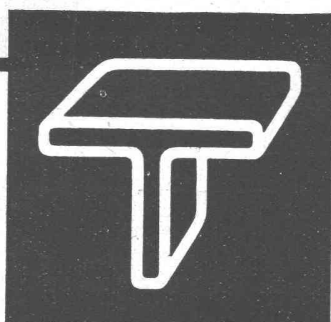

Kittlose Verglasungen

**GEBR. TUCHSCHMID AG.
FRAUENFELD**

FRAUENFELD TEL. (054) 72471
ZÜRICH TEL. (051) 232301

BETONOL-Schalöl

Mit BETONOL behandelte Bretter lassen sich leicht von den Zementflächen lösen. Das Reinigen der Schalbretter ist nicht mehr notwendig. Müheloses Arbeiten, kein Staub beim Verladen, grössere Haltbarkeit der Bretter, das sind Vorteile, die sich in kurzer Zeit bezahlt machen. Verlangen Sie Offerte und Muster.

Referenzen

BACHER AG.
Baufenschutzprod.



REINACH/BASEL
Telephon (061) 62207

ALIMIL

Die patent. **ALIMIL-Rillentäfer** und **ALIMIL-Decken** werden von führenden Architekten für öffentliche und private Bauten gewählt.

Erste Referenzen + Verschiedene Profile + Vide Prospekt

Fabrikation und Anschlag durch
A. J. Eggstein Söhne & Cie. Luzern.

ALIMIL-WERK + LUZERN

Tribtschenstrasse 57 + Tel. (041) 20604

Herbag

Herstellung von Baustoffen AG.

Rapperswil • Schmerikon • Flawil • Zürich-Seebach

Zementröhren / Bachverbauungsartikel / Klärgruben / Benzinabscheider / Kabelkanäle / Kunststeine
Kamin-Aufsätze / Gartenbauartikel / Standard-Leichtbau- und Isolierplatten / Kieswerk in Flawil



Feller

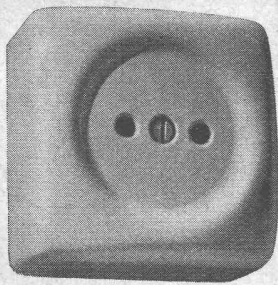

Schalter und Steckdose für trockene Räume,
in viereckiger Form für einheitlichen Zusammenbau
Adolf Feller AG Horgen

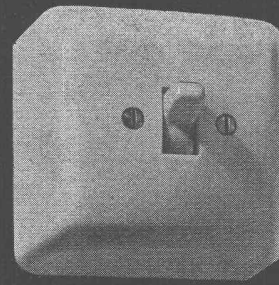
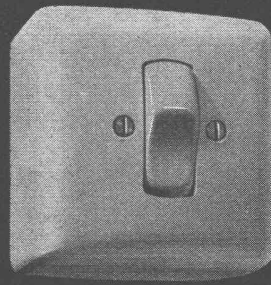

MÜLLER

Heizungen
Oelfeuerungen
Ventilationen
Vollautomatische
Klima-Anlagen

JOH. MÜLLER, Heizung u. Lüftung AG.
RÜTI/Zch.

Flexalium



JALOUSIEN

Tageslicht
ohne Blendung

Sonnenlicht
ohne Hitze

KARL WILHELM ZÜRICH 1

Nüscherstrasse 45 Telefon (051) 24 70 77



MOTORKIPPER

MUIR-HILL

Fassungsvermögen 1,6 bis ca. 5 m³
ausgerüstet mit Benzin- oder Dieselmotor

BECHER - AUFLADEMASCHINEN

BARBER-GREENE

Robert Aebi & Cie. AG Zürich

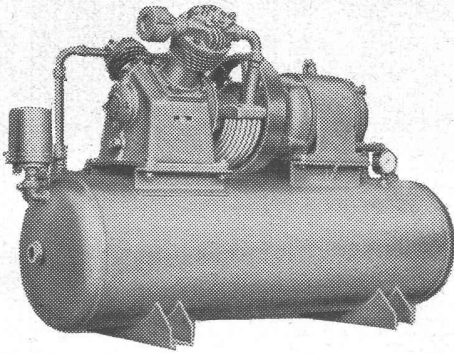

Haug KOMPRESSOREN

Kompressoren

3-50 m³/h, 6-14 atü
ein- und zweistufig,
ein- und mehrzylindrig

Vakuumpumpen

2-37 m³/h, bis 90% Vakuum
Kolben- und Rotationspumpen
Hochdruckgebläse

Vollautomatische Druckluft- und Vakuumanlagen

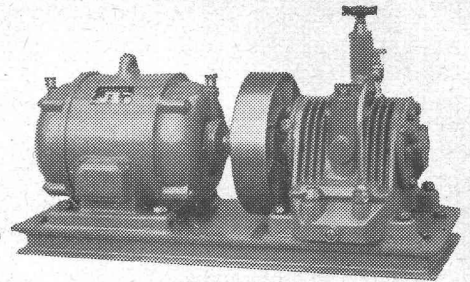

FRITZ HAUG A. G., MASCHINENFABRIK, ST. GALLEN

STEINER

Bauschreinerei
Möbelfabrik

STEINER

Spezialfabrik für Laden- und
Schaufensterausbau

STEINER

Zürich 50
Hagenholzstrasse 60

STEINER

Telefon
46 43 44

STEINER

Verlangen Sie
unverbindliche Beratung

STEINER

beste Referenzen
stehen Ihnen zur Verfügung

STEINER

M·A·N

Stahlbrücken
Stahlwasserbauten
Stahlhochbauten
Behälterbauten
Schraubepumpen
Schraubenmischer
Dieselmotoren
Dampfkraftanlagen
Gaskraftanlagen
Wärmeaustauschgeräte
Krane und Fördermittel
Werkstoffprüfmaschinen
Hydraulische Pressen
Luftführungsanlagen

MASCHINENFABRIK AUGSBURG-NÜRNBERG A. G.
Anfragen an die Vertretung für die Schweiz:
MASCHINEN - AKTIEN - GESELLSCHAFT, BERN
Mendijoustrasse 61
Telefon: (031) 55754



Qualitäts-Fabrikate

in Basaltolit-Quarzit

Treppenanlagen Bodenplatten

hydraulisch gepresst, mit granitharter Gehfläche, in verschiedenen
Farben

- Standard-Formate: 25/25/2 cm
- 30/30/2 cm
- 35/35/2,5 cm
- 40/40/3 cm

in Granit-Imitation sofort ab Lager lieferbar!

SPEZIALBETON AG. STAAD (St. G.)