

**Zeitschrift:** Schweizerische Bauzeitung  
**Band:** 88 (1970)  
**Heft:** 7

## Werbung

### Nutzungsbedingungen

Die ETH-Bibliothek ist die Anbieterin der digitalisierten Zeitschriften. Sie besitzt keine Urheberrechte an den Zeitschriften und ist nicht verantwortlich für deren Inhalte. Die Rechte liegen in der Regel bei den Herausgebern beziehungsweise den externen Rechteinhabern. [Siehe Rechtliche Hinweise.](#)

### Conditions d'utilisation

L'ETH Library est le fournisseur des revues numérisées. Elle ne détient aucun droit d'auteur sur les revues et n'est pas responsable de leur contenu. En règle générale, les droits sont détenus par les éditeurs ou les détenteurs de droits externes. [Voir Informations légales.](#)

### Terms of use

The ETH Library is the provider of the digitised journals. It does not own any copyrights to the journals and is not responsible for their content. The rights usually lie with the publishers or the external rights holders. [See Legal notice.](#)

**Download PDF:** 13.10.2024

**ETH-Bibliothek Zürich, E-Periodica, <https://www.e-periodica.ch>**

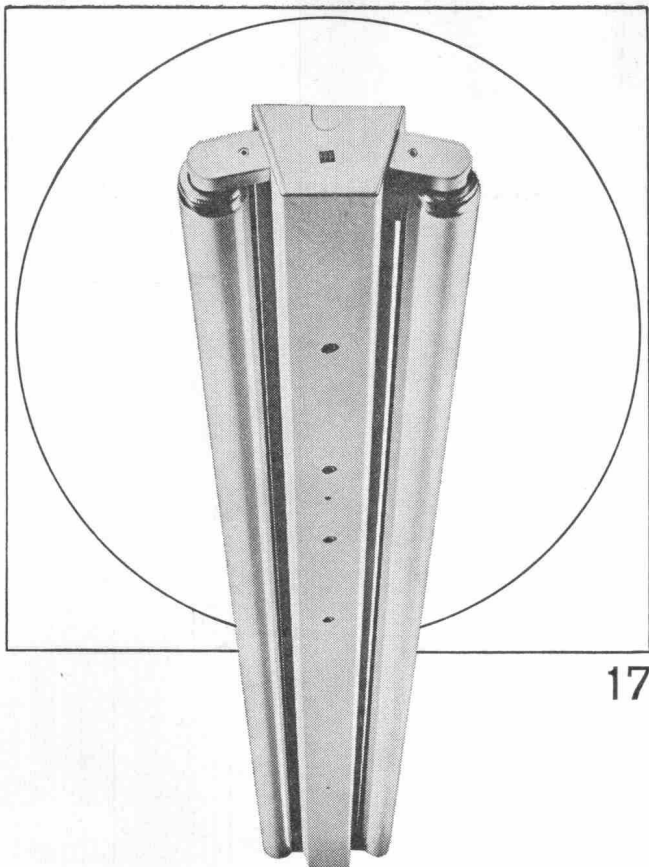

17

Ob Werkstatt oder Büro, ob Schulzimmer oder Bastelraum, ob Verkehrsweg, Tunnel oder Sportplatz, immer muss deren Beleuchtung den Erfordernissen angepasst sein. Zweckmässige, blendungsfreie und ausreichende Beleuchtung soll vermittelt werden durch formal gut gestaltete, allen technischen Anforderungen genügende Leuchten. Bei Entwurf, Konstruktion und Fabrikation werden all diese Gesichtspunkte berücksichtigt — darum wählen Sie vorteilhaft Produkte der BAG Turgi.

**BAG TURGI**

BAG Bronzwarenfabrik AG 5300 Turgi  
 Telefon 056/31111  
 Ausstellungs- und Verkaufsräume:  
 8023 Zürich, Konradstrasse 58  
 Telefon 051/445844  
 8023 Zürich, Pelikanstrasse 5  
 nahe Bahnhofstrasse  
 Telefon 051/257343

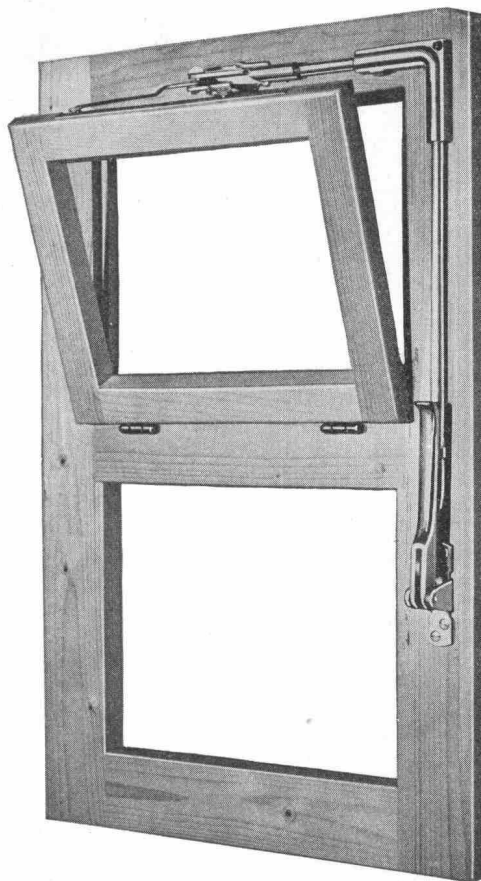

## VENTUS E

Schweizer Fabrikat

### der Oberlichtverschluss

funktionssicher, den höchsten Ansprüchen der modernen Bautechnik entsprechend.

Eignet sich für Einzelverschluss und Gruppenanlagen, für Auf- und Unterputz-Montage, Holz- oder Metallkonstruktionen.

Dieser Verschluss hat sich tausendfach bewährt in Schulhäusern, Turnhallen, Bahn-, Post-, Bank- und Bürogebäuden, Fabriken, Hochhäusern usw.

Lieferung durch den Fachhandel.



Unser technischer Dienst steht Ihnen zur Beratung gerne zur Verfügung.

**Schloss- und Beschlägefabrik AG**  
**Kleinfürstli SO**

Tel. 061 / 89 86 77 / 78

**Wollen Sie Fabrikationsprozesse automatisieren?  
Wollen Sie aus vorhandenen Kapazitäten mehr Leistung  
herausholen und mehr Qualität?  
Wollen Sie Silo- und Tankinhalte kontinuierlich messen?  
Wollen Sie von unsern Erfahrungen profitieren?**

Wir liefern Ihnen nicht nur vollautomatische Steuerungsanlagen zu günstigen Preisen. Wir liefern unsere langjährigen Erfahrungen gleich mit. Denn wir haben schon Hunderte von Anlagen projektiert, konstruiert und installiert. Für unzählige Branchen. Zum Beispiel für die Nahrungsmittelindustrie. Für Gas- und Kieswerke. Für chemische Betriebe und für Kunststoffabriken. Undsoweiter. Unsere vollautomatischen Anlagen beweisen ihre Leistungsfähigkeit und Zuverlässigkeit jeden Tag. Überall in der Welt. Auch unter

extremsten klimatischen Bedingungen. Denn sie steuern, dosieren, mischen und messen in mehr als 30 Ländern. Setzen Sie sich mit uns in Verbindung – wir lösen auch Ihre Steuerungsprobleme.

Werkzeugmaschinenfabrik Oerlikon-Bührle AG  
Abteilung Programmsteuerungen  
CH-8050 Zürich  
Telefon (051) 46 36 10

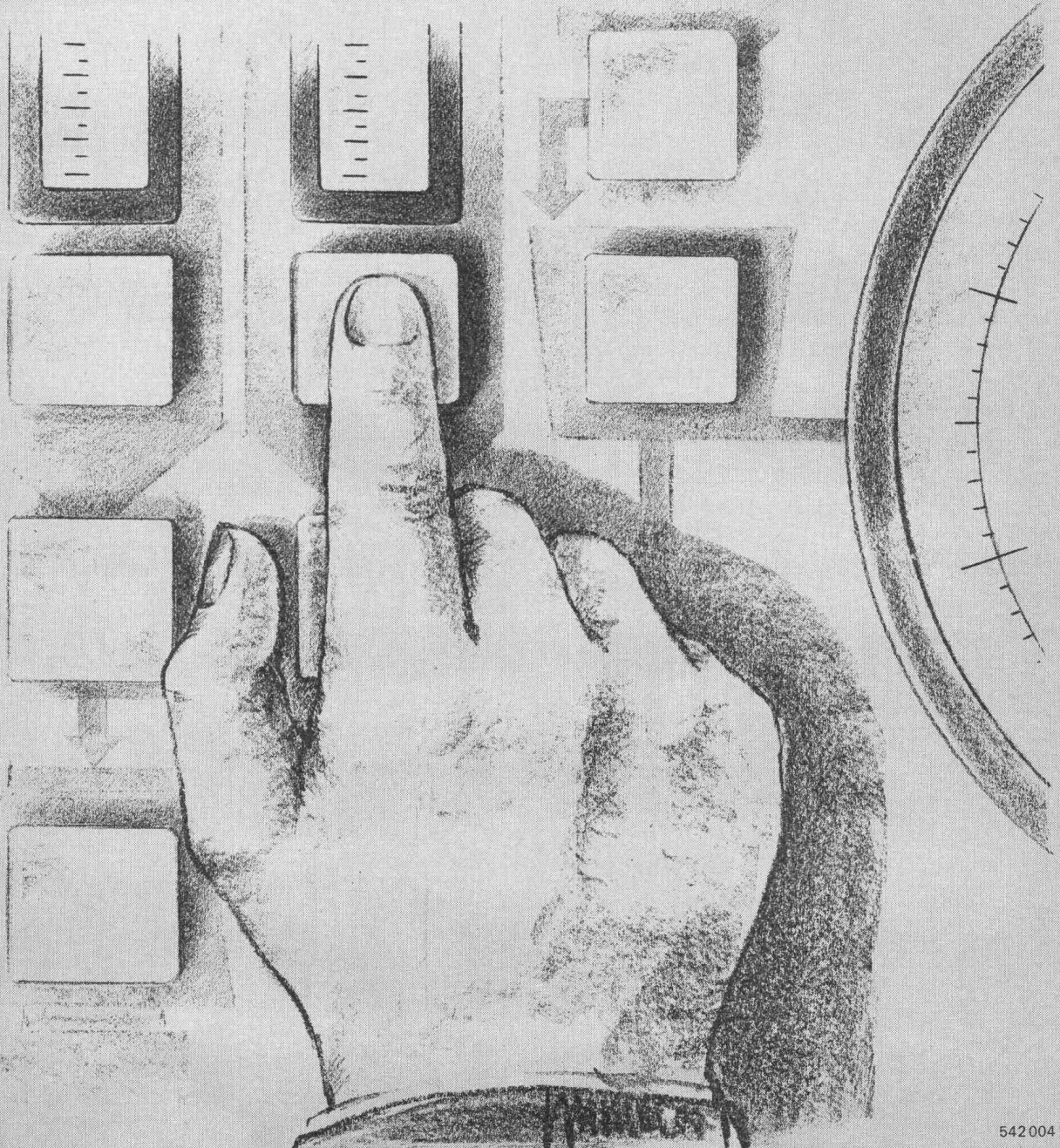

# Scherrer am Bau — Qualität am Werk

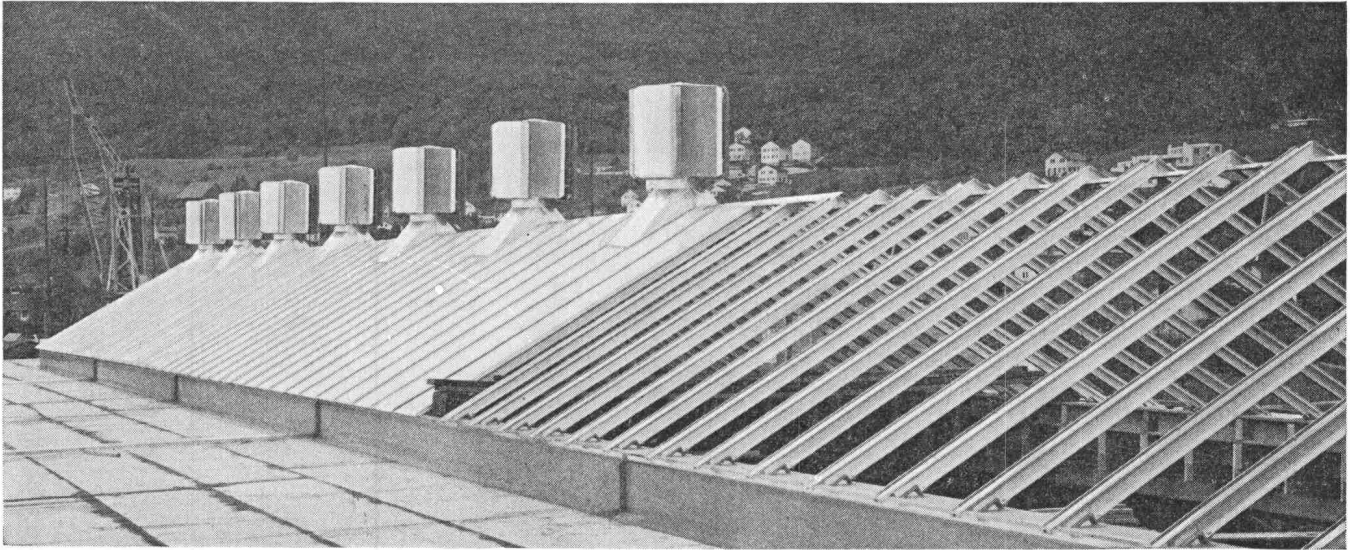

## Gratislicht durch Oberlicht

Wir behandeln jede Anfrage individuell und erstellen auf Wunsch Tageslicht-Berechnungen zur Ermittlung der wirtschaftlichsten Lichtausbeute unter Berücksichtigung des Sonnenschutzes. Wir liefern und montieren Glasdach-Zubehör, wie statische Entlüfter (Aspirateure Scherrer), Shedrinnen und Lüftungsflügel.

Allmendstrasse 7  
8059 Zürich 2  
Tel. 051-257980

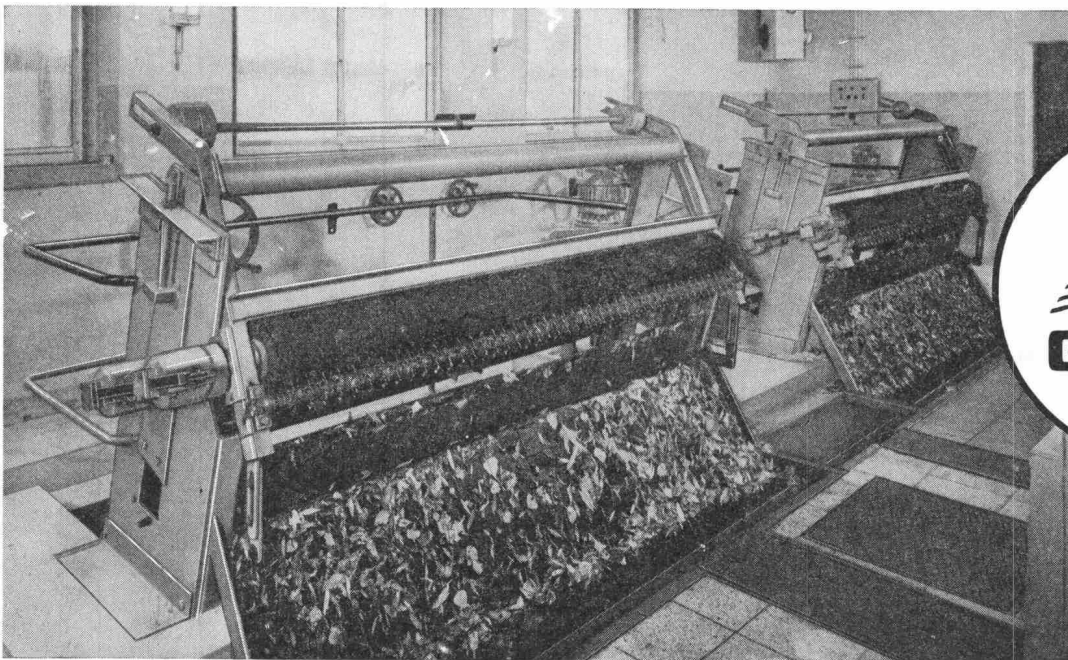

## RECHEN- UND SIEBANLAGEN ZUR BRAUCHWASSERREINIGUNG

Geiger-Feinrechen mit maschineller Reinigung haben sich seit Jahrzehnten zur Zurückhaltung von feinen Sperrstoffen aus Wasser und Abwasser, insbesondere von großen, stoßartig ankommenden Mengen von Laub, Heu und dergleichen, überall im harten Dauerbetrieb bewährt ■ Das Bild zeigt die Abwurfseite des Feinrechen in einem Kraftwerk bei starkem Laubfall.

**TEILAUSFÜHRUNG, MONTAGE UND SERVICE DURCH HANS ROSHARD, INGENIEUR SIA, KÜSNACHT**

# Stellen- und Gelegenheits-Anzeigen

## Tarif

1/1 Seite 185 x 259 mm Fr. 510.—	1/4 Seite 185 x 60 mm 90 x 128 mm Fr. 127.50	1/12 Seite 90 x 40 mm Fr. 42.50
1/2 Seite 185 x 128 mm 90 x 259 mm Fr. 255.—	1/6 Seite 185 x 40 mm 90 x 84 mm Fr. 85.—	1/16 Seite 90 x 28 mm Fr. 32.—
1/3 Seite 185 x 84 mm Fr. 170.—	1/8 Seite 185 x 28 mm 90 x 60 mm Fr. 63.80	1/24 Seite 90 x 18 mm Fr. 21.30

Chiffregebühr Fr. 2.—

Stellengesuche werden nur noch schriftlich entgegengenommen.

Anzeigenschluss: Mittwoch der Vorwoche, 10 Uhr.  
Sofern drucktechnisch möglich, kann der Anzeigenschluss bis Donnerstag der Vorwoche, 10 Uhr, verlängert werden.

**IVA AG für internationale Werbung, 8035 Zürich**

Beckenhofstrasse 16, Tel. 051/26 97 40, PC 80-32735

Filialen:

1004 Lausanne, 19, av. de Beaulieu, Tel. 021/34 72 65

1204 Genève, 8, rue du Marché, Tel. 022/26 03 45

Ermässigte Preise ohne Rabatt für Wiederholungen

## Dipl. Bauingenieur-Statiker / SIA

Niedergelassen, Anfang 40, bereits grosse Bauten ausgeführt, sucht Stelle in Zürich oder Umgebung.

Offerten unter Chiffre 6530 an Mosse-Annoncen AG, 8023 Zürich.

Ich suche in mein mittelgrosses, neuzeitlich eingerichtetes Ingenieurbüro einen

### Tiefbauzeichner

Haben Sie Freude an Ihrem Beruf? Möchten Sie wechseln, um Ihren Blick zu weiten und in einen neuen Aufgabenkreis hineinzuwachsen? Sie können bei mir mitarbeiten bei der Projektierung und Bauleitung grösserer, interessanter Bauvorhaben und Planungsarbeiten. Ich biete Ihnen eine ausbaufähige Dauerstelle bei sehr guter Honorierung und fortschrittlichen Sozialleistungen in meinem Ingenieurbüro in einem aufstrebenden Bezirkshauptort des Kantons Zürich.

Schreiben Sie mir unter Chiffre SBZ 211, IVA AG, Postfach, 8035 Zürich

Wir suchen zur Ergänzung unseres Mitarbeiterstabes einen erfahrenen

### Bauführer

für die selbständige Bearbeitung interessanter Projekte in Industrie-, Verwaltungs- und Wohnungsbau. Eintritt per sofort oder nach Vereinbarung.

Haben Sie Freude, in einem jungen Team mitzuarbeiten, so setzen Sie sich bitte telefonisch oder schriftlich mit uns in Verbindung.

**Gürtler, Architekten SIA, 4056 Basel**  
Mittlere Strasse 2, Telefon 23 45 52



Wir suchen für das **Gemeindebauamt**

### 1 Tiefbauzeichner

**Anforderung:** Abgeschlossene Zeichnerlehre.

**Aufgaben:** Projektbearbeitung, Bauleitung, Baupolizei.

Eintritt auf 1. März 1970 oder nach Uebereinkunft.

### 1 Sekretärin

**Anforderung:** Abgeschlossene kaufm. Lehre oder Handelsschule. Gute Auffassungsgabe, Initiative.

**Aufgaben:** Selbständige Erledigung der anfallenden Sekretariatsarbeiten.

Eintritt möglichst bald.

**Wir bieten:** Gute Entlohnung, Fünftagewoche, Pensionskasse.

Bewerbungen mit den üblichen Unterlagen (Lebenslauf, Zeugnisse und Referenzen) sind zu richten an den

**Gemeinderat Flims, 7017 Flims-Dorf**

Nähere Orientierung durch M. Schuoler, Bauamt Flims, Telefon 081 / 39 12 77.

### Gesucht

## Ingenieur-Techniker HTL

#### Aufgabe:

Generelle und Detailprojektierung von Strassenneuanlagen und Ausbau; Gelegenheit zum selbständigen Verhandeln mit Behörden und beauftragten Ingenieuren.

#### Gewünscht:

(nicht Bedingung) Praxis in Stahl- und Spannbetonkonstruktionen, Kenntnis in der Anwendung elektronischer Berechnungsverfahren im Strassenbau.

#### Geboten:

Zeitgemässe Besoldung im Rahmen der kantonalen Besoldungsordnung, Spesenvergütung.

Bewerbungen sind zu richten an:

**Oberingenieur des IV. Kreises**  
Zum Kyburger, 3400 Burgdorf  
Telefon 034 / 2 39 61

# Aquarex

Fugenbänder  
Beton- und Mörtelzusätze

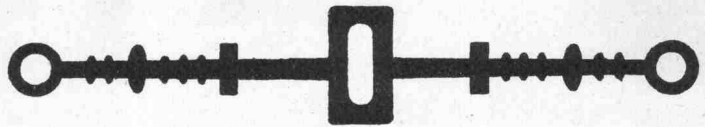

# Polyrex AG

Grünhaldenstrasse 6 8050 Zürich  
Tel. 051 48 79 03 Chemische Baustoffe

Für unseren Sitz Zürich, Abt. Tiefbau, suchen wir

## Ingenieur/Bauführer

zum Einsatz auf Baustellen im Mittelland.

Bewerbern mit Unternehmerpraxis im Alter von 25 bis 40 Jahren bietet sich ein interessantes Arbeitsfeld und günstige Entwicklungsmöglichkeiten.

Offerten mit den üblichen Unterlagen sind erbeten an die  
**Direktion der Ed. Züblin & Cie. AG**  
Okenstrasse 4, 8031 Zürich

Wir suchen in unser Architekturbüro zuverlässigen, selbständigen

## Bauzeichner/Bauführer

mit einigen Jahren Praxis für die Bearbeitung interessanter Bauaufgaben.

Wir bieten eine interessante und abwechslungsreiche Tätigkeit, den Leistungen entsprechende Salarierung, die üblichen Sozialleistungen und ein angenehmes Arbeitsklima.

HECTOR EGGER AG, Architekturbüro, 4900 Langenthal BE  
Telefon 063 / 2 33 55, ausser Bürozeit 063 / 5 14 90

# MOTORCOLUMBUS

Für unsere Abteilung Studien und Spezialbauwerke suchen wir einen

## Tiefbauzeichner

der sich für eine abwechslungsreiche Tätigkeit im Grund- und Wasserbau interessiert.

Wir bitten Sie, Ihre Stellenbewerbung an das Personalbüro der  
**MOTOR-COLUMBUS**  
Ingenieurunternehmung AG  
Parkstrasse 27, 5401 Baden,  
zu richten. Auf Wunsch geben wir  
auch ein Anmeldeformular ab.

Würde es Ihnen Freude machen, in einem modernen Architekturbüro an interessanten Objekten mitzuarbeiten?

Würden Sie gerne am schönen Zürichsee in Rapperswil arbeiten?

Sind Sie

## Hochbauzeichner(in)

sind Sie

## Bauführer

dann setzen Sie sich mit uns in Verbindung.

**Telefon 055 / 2 53 53**

# MOTORCOLUMBUS

## Danzeisen + Voser, Architekten BSA/SIA

Wir sind ein fortschrittliches Architekturbüro in St. Gallen. Zur Zeit bearbeiten wir Aufträge für Industriebauten, Geschäftshäuser, Hotels, Wohnüberbauungen und Schulen. Zur Ergänzung unseres Mitarbeiterstabes suchen wir einen gut ausgewiesenen

### Architekt-Techniker HTL

Bewerber sollten über etwas praktische Erfahrung verfügen und in der Lage sein, später einem Arbeitsteam vorzustehen.

Es handelt sich um eine interessante Dauerstelle mit entsprechenden Anstellungsbedingungen. Unser Büro ist der Schweizerischen Fürsorgekasse für die technischen Berufe angeschlossen.

Stellenantritt: 1. März 1970 oder nach Vereinbarung.

Wir bitten um handschriftliche Bewerbung mit kurzem Lebenslauf, sind aber auch bereit, telefonisch Auskunft zu erteilen.

**Danzeisen + Voser, Architekten BSA/SIA**

Vadianstrasse 46, 9001 St. Gallen, Tel. 071 / 22 23 52

Wir suchen für die örtliche Bauführung eines grösseren Objektes fähigen, initiativen

### Bauführer

Sie finden bei uns eine äusserst interessante Bauaufgabe; die Entlohnung ist überdurchschnittlich (evtl. pauschal oder Honorarvertrag).

**PEIKERT BAU AG, Architekten**

Industriestr. 22, 6300 Zug, Tel. 042 / 21 93 93

Grösseres Ingenieurbüro im Raume Zürich sucht erfahrenen

### Bauingenieur oder Techniker

zur Stellvertretung des Abteilungschefs und zur selbständigen Mitarbeit bei Projektierungs- und Bauleitungsaufgaben im Nationalstrassenbau.

Wir bieten eine entwicklungsfähige Dauerstelle, neuzeitliche Salarierung und gut ausgebaute Sozialleistungen.

Senden Sie uns bitte Ihre Offerte mit den üblichen Unterlagen unter Chiffre SBZ 222 an IVA AG, Postfach, 8035 Zürich.

## Burckhardt Architekten SIA

Wir sind ein bekanntes Büro im Zentrum von Basel. Unser Tätigkeitsgebiet erstreckt sich vom Wohnbau bis zur Industrieanlage und schliesst auch die Orts- und Landesplanung ein.

Zur Bearbeitung neuer, anspruchsvoller Aufträge suchen wir Kontakt mit

### Architekt-Techniker HTL

### Bauführer

### Hochbauzeichner

Der Entscheid, ob Sie in der Projektierung, Planung, Bauleitung (oder sogar überall) tätig sein wollen, liegt weitgehend bei Ihnen.

**Möchten Sie sich nicht einmal unverbindlich orientieren lassen?**

Anlässlich einer Besprechung erfahren Sie auch mehr über unsere Arbeitsweise in kleinen Teams, unsere fortschrittlichen Bedingungen (z.B. individuelle Arbeitszeit) und was sonst noch für Sie interessant sein könnte.

Wir freuen uns auf Ihre Kontaktnahme.

**BURCKHARDT ARCHITEKTEN SIA**

Peter-Merian-Strasse 34, 4002 Basel

Telefon 061 / 35 21 88, intern 24

### Architektengemeinschaft Kantonsspital Schaffhausen

Zur Ergänzung unseres Mitarbeiterstabes suchen wir für unser Planungsbüro:

### Bürochef

(Architekt-Techniker HTL)

### Hochbautechniker Hochbauzeichner

Wenn Sie Freude haben an einer grossen und interessanten Aufgabe bei guter Besoldung, so wenden Sie sich an die

**Architektengemeinschaft  
Kantonsspital Schaffhausen**

Telefon 053 / 4 25 80

# FÜR BAUGRUNDUNTERSUCHUNG Rammsondierungen

Günstige Preise dank der mechanischen ARES-SONDE

Tel. 052 / 23 26 70

BÜRO E. und R. STUDER  
8400 WINTERTHUR, Schützenstr. 75

Gesucht per sofort nach Zermatt

## Ingenieur-Techniker HTL

zur Bearbeitung interessanter Aufgaben im Hoch- und allgemeinen Tiefbau sowie einen

## Tiefbauzeichner

für den Strassenbau.

Ingenieurbüro D. Lauber, 3920 Zermatt, Telefon 028 / 7 77 55

**BAFUG — Bauführergemeinschaft**  
sucht noch

## Bauführer

## Bauleiter

## Bauzeichner

auch ältere Jahrgänge. Maximale Saläre.

Sich melden bei:

**BAFUG, Postfach 30, 8060 Zürich**

# AWR

Wir sind ein Aluminiumwalzwerk für Blech- und Folienprodukte mit etwa 730 Mitarbeitern.

Für unsere Abteilung Anlagen suchen wir einen gut ausgewiesenen

## Bauingenieur-Techniker HTL

## Architekt-Techniker HTL

mit praktischer Erfahrung auf dem Gebiet der Projektierung und Bauleitung von Fabrikationsanlagen.

Aufgaben:

- Vorerst als Sachbearbeiter für ein grosses Ausbauprojekt
- In etwa 1½ Jahren besteht die Möglichkeit, bei Eignung die Bauabteilung zu übernehmen.

Die Arbeits- und Anstellungsverhältnisse sind in jeder Beziehung zeitgemäss. Absolute Diskretion ist selbstverständlich.

Senden Sie bitte Ihre Bewerbung mit den üblichen Unterlagen an unsere Personalabteilung.

**ALUMINIUMWERKE AG RORSCHACH**  
9400 RORSCHACH 071-41 52 22



VERABAU AG OLTEN

Konradstr. 27, 4600 Olten, Tel. 062 / 32 44 54

Wir suchen per sofort oder nach Uebereinkunft initiativen und zuverlässigen

## Bauführer

für die Bauleitung unserer normierten Einfamilienhäuser in der ganzen deutschsprachigen Schweiz.

- Sie finden verantwortungsvolle Aufgaben in einer Generalunternehmung für Einfamilienhausbau
- Gute Zusammenarbeit in einem jungen, dynamischen Team
- Zeitgemässe Entlohnung
- Gute Sozialleistungen

Interessenten wollen sich bitte melden unter Telefon 062 / 32 44 54.

Zur Mitarbeit an interessanten öffentlichen und privaten Bauten suchen wir für unser Büro in Zürich (beim Hauptbahnhof) und Winterthur zuverlässigen, an selbständiges Arbeiten gewöhnten

## Architekt-Techniker HTL

sowie

## Hochbauzeichner

wenn möglich mit mehrjähriger Erfahrung in der Werkplanbearbeitung und Devisierung.

Der Eintritt kann möglichst bald erfolgen.

Offerten mit Angaben über bisherige Tätigkeit und Gehaltsanspruch sind erbeten an

**Prof. Heinrich Kunz + Oskar Götti, Arch. SIA, 8001 Zürich**  
Gessnerallee 36, Telefon 051 / 27 27 10

## Ingenieurbüro

im Kanton Zürich sucht zur Erweiterung des Mitarbeiterstabes verantwortungsbewussten

## Tiefbauzeichner

Bewerbern mit Erfahrung im Strassenbau und allg. Tiefbau bieten wir eine gut bezahlte und abwechslungsreiche Stelle.

Eintritt per sofort oder nach Uebereinkunft.

Wir erwarten eine kurze schriftliche Bewerbung zwecks Vereinbarung einer Besprechung. Offerten unter Chiffre 6525 an Mosse-Annoncen AG, 8023 Zürich.



## Hochbaudirektion der Stadt Bern

Bei der **Abteilung Gebäudeunterhalt** sind folgende Stellen zu besetzen:

### Architekt-Techniker HTL Hochbautechniker-Bauführer

Den Bewerbern wird eine selbständige, abwechslungsreiche und verantwortungsvolle Tätigkeit geboten. Mehrjährige Praxis erwünscht.

Besoldung im Rahmen der städtischen Besoldungsordnung, Fünftagewoche.

Anmeldung unter Beilage des Lebenslaufes, Zeugnissen und Referenzen sind zu richten an

Hochbaudirektion der Stadt Bern  
Abteilung Gebäudeunterhalt  
Postfach 2731, 3001 Bern

Bern, im Januar 1970

Der Hochbaudirektor der Stadt Bern:

**Dr. R. Tschäppät**  
Stadtpräsident

Tüchtigen und initiativen

### Architekt-Technikern HTL Hochbauzeichnern Bauführern

würden wir gerne die Bearbeitung von kleineren bis grösseren Projekten anvertrauen.

Als bekanntes Büro haben wir einige neue, anspruchsvolle Bauten zur Realisierung erhalten. Das Programm reicht vom Einfamilienhaus bis zum Industriegebäude und bietet dementsprechend eine vielseitige, interessante und verantwortungsvolle Tätigkeit.

Unsere Aufgaben werden von kleinen Teams bearbeitet. Die Konditionen sind als fortschrittlich bekannt.

Wir freuen uns auf Ihre Bewerbung und versprechen strengste Diskretion.

Offerten unter Chiffre 03-985000 an Publicitas AG, 4001 Basel.

## ELEKTRO-WATT INGENIEURUNTERNEHMUNG AG

Für die Projektierung von

### unterirdischen Bauten

suchen wir einen initiativen und selbständigen

### Ingenieur-Techniker HTL

Richtung Tiefbau

Unser neuer Mitarbeiter sollte Verständnis und Interesse haben für

- funktionelle und organisatorische Betriebsprobleme
- elektromechanische und klimatechnische Fragen

wobei Gelegenheit zur Einführung in Zusammenarbeit mit unseren Spezialisten geboten ist.

Zum Aufgabenbereich gehört auch die Führung eines Konstrukteuren- und Zeichnerenteams.

Einem geeigneten, einsatzfreudigen Bewerber bieten wir eine abwechslungsreiche, ausbaufähige Tätigkeit bei entsprechenden Arbeitsbedingungen. Interessenten bitten wir, sich telefonisch mit unserem Herrn Erb in Verbindung zu setzen oder zu schreiben an das Personalbüro der

### ELEKTRO-WATT

Postfach  
8022 Zürich, Telefon 051 / 23 76 41

Zur Ergänzung unseres Mitarbeiterstabes suchen wir einen

### dipl. Bauingenieur ETH oder dipl. Bauingenieur-Techniker HTL

mit einigen Jahren praktischer Erfahrung im Tiefbau.

#### Wir bieten:

weitgehend selbständige Bearbeitung von Projekten des kommunalen Tiefbaues, von der Planung bis zur Bauausführung. Angenehme Mitarbeit in einem Team von 12 Mitarbeitern. Möglichkeit der Weiterbildung. Zeitgemässer Leistungslohn und die üblichen Sozialleistungen.

#### Wir verlangen:

zuverlässige und selbständige Arbeit, Initiative und Freude am Kontakt mit Behörden und Unternehmungen.

Eintritt nach Uebereinkunft.

Bewerber mit entsprechenden Referenzen werden gebeten, ihre Offerte unter Chiffre 6475 an Mosse-Annoncen AG, 8023 Zürich, einzureichen.

# compriband

für alle Fugendichtungen

grosse Querschnitte auch vor-  
komprimiert lieferbar.

normal oder selbstklebend  
schwarz oder grau

Generalvertretung

**ROGER FREY, dipl. Ing. ETH**

8039 Zürich Beethovenstrasse 47  
Tel. 051/36 25 44

## Bauunternehmer

wir machen Ihre **Ausmasse, Bauabrechnungen, Inkassi.**

**BAFUG** (Bauführgemeinschaft)  
Postfach 30, 8060 Zürich

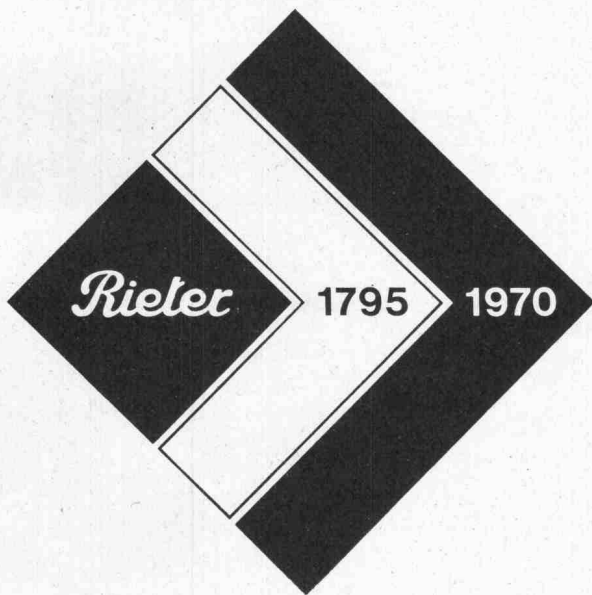

Wir suchen zurzeit einen ausgewiesenen Hochbaufachmann als

## Bauführer

zur **Uebernahme einer Grossbaustelle**  
(Anstellungsdauer etwa zwei Jahre)

Der Inhaber dieser Position wird dabei insbesondere die Vertretung unserer Firma auf dem Bauplatz selbständig zu übernehmen haben. Er wird in den übrigen Belangen vom Leiter unseres Baubüros unterstützt (Terminsteuerung mit Hilfe von Netzplänen und EDV, keine Devisierung).

Wir sind gerne bereit, qualifizierten Herren über diese Aufgaben Auskunft zu geben, und bitten um telefonische oder schriftliche Kontaktnahme mit unserer Personalabteilung.

**MASCHINENFABRIK RIETER AG**

8406 Winterthur, Telefon 052 / 86 21 21, intern 230

Junger, initiativer Baufachmann (Tiefbau) sucht Stelle als

## Bauführer

in mittlerem, aufstrebendem Baugeschäft. Raum Mittelland/Nordostschweiz.  
Offerten unter Chiffre SBZ 209, IVA AG, Postfach, 8035 Zürich

Gesucht

## Hochbautechniker/Hochbauzeichner

auf kleineres Architekturbüro in Zürich für interessante Arbeiten.  
Bitte telefonieren Sie mir unter 051 / 60 13 01

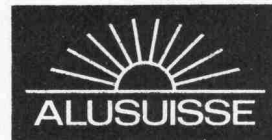

## Technische Entwicklung und Kundenberatung

Wir entwickeln Konstruktionen für Neuanwendungen von Aluminiumlegierungen. Für sehr interessante Aufgaben im Ingenieurbau suchen wir einen

## Tiefbauingenieur-Techniker HTL

möglichst mit Erfahrung im Stahlbau.

Dieser Mitarbeiter wird zuerst in die Probleme der Leichtmetallanwendungen eingeführt. Hierauf wird er an vielseitigen Aufgaben selbständig arbeiten und die Kundenschaft fachlich beraten.

Aus dieser Tätigkeit ergeben sich gelegentlich auch Reisen ins Ausland; Fremdsprachenkenntnisse sind daher erwünscht.

Wir bitten um Zustellung der Angebote mit den üblichen Unterlagen an die Personalabteilung

**Schweizerische Aluminium AG**

Buckhauserstrasse 11, 8048 Zürich

Architekturmodelle in Gips,  
Holz, Plexiglas, termingerech  
und in tadelloser Ausführung

## Architekturmodelle

Zaborowsky & Schalk  
Neumarkt 10, 8001 Zürich  
Telefon 34 22 16  
Siewerdstr. 99, 8050 Zürich  
Telefon 46 62 11

Gesucht

## Eisenbetonzeichner

für Hochbau, Industrie und Brückenbau

Wenn Sie Interesse an abwechslungsreicher Arbeit haben, dann telefonieren Sie uns.

E. Zurmühle + N. Ruoss, dipl. Bauingenieure ETH/SIA  
Rotbuchstrasse 68, 8037 Zürich, Telefon 051 / 28 25 50

## Bauherren

Wenden Sie sich mit der Bauführung Ihrer Bauten — zur Entlastung des Architekten und zu Ihrer **Sicherheit** — an die

**Bafug** (Bauführergemeinschaft)  
**Postfach 30, 8060 Zürich**

Ingenieurbüro mittlerer Grösse in modernem Bürogebäude an guter Verkehrslage (Nähe Römerhof) sucht:

## Eisenbetonzeichner Eisenbetonzeichner-Lehrling

Brückenbau, Industriebau, allgemeiner Hochbau.

**Ingenieurbüro Aschwanden + Speck**  
Sophienstrasse 16, 8030 Zürich  
Telefon 051 / 47 34 51

Wir suchen

## Ingenieur-Techniker HTL

für selbständige Projektierungen und Bauleitung auf dem Gebiete des Strassenbaues, im Kanalisationswesen und im Wasserbau.

und

## Tiefbau- oder Eisenbetonzeichner

Wir bieten fortschrittliche Arbeitsbedingungen, zeitgemässe Besoldung, Fünftagewoche, Anschlussmöglichkeit an Pensionskasse.

Eintritt sofort oder nach Uebereinkunft.

**Gebr. Gossweiler, Ingenieurbüro, Dübendorf**  
**Telefon 051 / 85 00 11**



# PHILIPS

Im Rahmen der Tätigkeit unserer Liegenschaftenabteilung befasst sich das Baubüro mit dem Entwurf und der Ausführung von Neubauten und Umbauten auf dem Gebiet des Industrie- und Geschäftshausbaues.

Das kleine Team wollen wir mit einem

## Hochbauzeichner

für die Ausarbeitung von Bauplänen und Submissionsunterlagen ergänzen.

Wir erwarten von Ihnen eine abgeschlossene Berufslehre und einige Jahre Büropraxis. Wenn Sie über einige Erfahrung in der Bauführung verfügen sollten, könnte dies für den vorgesehenen Einsatz von Vorteil sein.

Sie finden bei uns eine vielseitige, weitgehend selbständige Tätigkeit mit interessanten Arbeitsbedingungen und den Sozialleistungen eines aufgeschlossenen Industrieunternehmens.

Interessenten bitten wir um eine Kurzzofferte.

**PHILIPS AG, Personalabteilung**  
Edenstrasse 20, Postfach, 8027 Zürich

Wir sind ein bedeutendes, sehr modernes Beton-Vorfabrikationswerk mit etwa 200 Beschäftigten. Unsere Tätigkeit erstreckt sich vorwiegend auf den Industrie- und Tiefbau. Wir suchen einen Mitarbeiter als

## Chef der Produktion

### Aufgabenbereich:

Organisation, Leitung und Ueberwachung der gesamten Fabrikation mit Nebenbetrieben sowie des Transportwesens und der Montagen.

### Idealvoraussetzungen:

Berufslehre als Maurer oder Zimmermann, Tätigkeit und Erfahrung im allgemeinen Hoch- und Tiefbau, Studium als Polier, Bauführer oder Techniker mit Abschluss. Organisationstalent mit Einsatzfreude.

Diese Voraussetzungen sind nicht Bedingung.

Unseren zukünftigen Mitarbeiter honorieren wir überdurchschnittlich.

Interessenten wollen sich bitte unter Beilage der üblichen Unterlagen melden unter Chiffre OFA 4926 Zt bei Orell Füssli-Annoncen AG, Postfach, 8022 Zürich.

# FRIAG

# Isolierungen

Grundwasser- und Flachdachisolierungen,  
Abdichtungen

Frank Isolierungen AG, Sihlfeldstrasse 89, 8004 Zürich, Tel. (051) 25 67 92/93

Junger, initiativer

## Tiefbauzeichner

sucht neuen, interessanten, gutbezahlten Wirkungskreis (Innerschweiz bevorzugt) zwecks Weiterbildung.

Offerten unter Chiffre SBZ 239, IVA AG, Postfach, 8035 Zürich.

## Generalunternehmen und Architekten

suchen Sie Bauleiter und Bauführer?  
Sie sparen 30% nach SIA.

Wenden Sie sich an  
**BAFUG, Postfach 30, 8060 Zürich**  
(Bauführergemeinschaft)

Zu unserem langjährigen Mitarbeiterstab suchen wir noch einen

## Hochbautechniker

der fähig ist, grössere Bauaufgaben selbständig zu erledigen. Bei Eignung Nennung als Mitarbeiter. Personalversicherung.

Offerten sind erbeten unter Chiffre 6531 an Mosse-Annoucen AG, 8023 Zürich.

Architekturbüro SIA in Zürich sucht

## Hochbautechniker oder Hochbauzeichner

für die selbständige Bearbeitung von interessanten Bauaufgaben. Bei entsprechender Eignung Nennung als Mitarbeiter. Dauerstelle mit Personalversicherung.

Kurzofferten erbeten unter Chiffre 6533 an Mosse-Annoucen AG, 8023 Zürich.

## Aargauisches Baudepartement

Abteilung Tiefbau

Wir bieten einem jungen

## Ingenieur-Techniker HTL

die Möglichkeit, als Assistent des örtlichen Bauleiters auf der Baustelle der Nationalstrasse N1 in Baden-Neuenhof interessante Projektierungs- und Bauleitungsaufgaben zu übernehmen.

Wir sind bestrebt, unsern neuen Mitarbeiter seinen Fähigkeiten entsprechend einzusetzen und ihm eine angemessene Verantwortung zu übertragen.

Es handelt sich um eine weitgehend selbständige Tätigkeit mit zeitgemässer Besoldung, Spesenvergütung und Autoentschädigung, Fünftagewoche.

Wir bitten Sie, uns Ihre Anmeldung mit kurzem Lebenslauf, Zeugnissen und Angabe von Referenzen einzureichen.

**Aargauisches Baudepartement, Abteilung Tiefbau  
5001 Aarau, Buchenhof**

## Gemeinde Wettingen

### Stellenausschreibung

Auf dem Tiefbauamt Wettingen ist die Stelle eines

### Tiefbauzeichners

zur Wiederbesetzung offen.

Selbständigen Bewerbern werden interessante Tiefbauaufgaben geboten (Projektierung von Strassen und Kanalisationen, Bauleitung, Geländeaufnahmen, Bearbeitung von Strassen- und Verkehrsproblemen).

Anforderungen: Abschluss einer Tiefbauzeichnerlehre.

Besoldung: Zeitgemässes Gehalt je nach Alter, Ausbildung und Praxis im Rahmen eines fortschrittlichen Reglementes, Fünftagewoche, jährliche Treueprämie.

Bewerbungen sind unter Angabe des Bildungsganges und des Gehaltsanspruchs sowie unter Beilage von Zeugnisabschriften und Foto bis spätestens 20. Februar 1970 an das Gemeindeammannamt Wettingen zu richten.

**Der Gemeinderat**

Einwohnergemeinde der Stadt Grenchen

## Stellenausschreibung

Beim Stadtbauamt sind folgende neu-geschaffenen Stellen zu besetzen:

### Ingenieur-Techniker HTL

#### Arbeitsbereich:

Leitung des gesamten Werkbetriebes mit folgenden Dienstsektoren: Unterhalt, Reinigung der Strassen und Kanalisationen. Kehrrechtswesen (Abfuhr, Deponie, Verwertung). Werkstatt (Unterhalt der Fahrzeuge, Maschinen usw.). Magazin.

Arbeitsplanungs-, Organisations- und Koordinationsaufgaben. Bearbeitung von Problemen der Fahrzeug-, Maschinen- und Materialbeschaffung. Wirtschaftlichkeits- und Kostenberechnungen.

Ideale Verbindung von Sach- und Führungsaufgaben (50 Mitarbeiter. Kader: Strassenmeister, Werkstattchef, Gruppenleiter).

#### Anforderungen:

Abgeschlossene Technikumsausbildung. Mehrjährige Praxis in Bauunternehmung. Zuverlässige, initiative und verantwortungsbewusste Persönlichkeit.

### Architekt-Techniker HTL

#### Arbeitsbereich:

Baubegleitung der öffentlichen Hochbauten (Schulhäuser, Sportstätten, Kulturzentrum, Verwaltungsgebäude usw.) ab Projekt bis Garantieabnahme. Kosten-, Qualitäts- und Terminkontrollen. Koordination zwischen Architekten/Ingenieuren, Behörden und Unternehmern.

#### Anforderungen:

Abgeschlossene Technikumsausbildung. Mehrjährige Erfahrung als selbständiger Bauführer im anspruchsvollen Hochbau. Sicherheit im Ausmass und in der Interpretation von Werkvertragsbestimmungen sowie Planunterlagen. Durchsetzungsvermögen und kostenbewusstes Denken. Sinn für Zusammenarbeit, Organisations-talent, Zuverlässigkeit, Korrektheit und Verantwortungsbewusstsein.

#### Wir bieten:

Die Salarierung beider Posten entspricht den hohen Anforderungen an die Bewerber. Gut ausgebaute Pensionskasse und fortschrittliche Sozialleistungen. Tatkräftige Förderung der individuellen Weiterbildung.

#### Auskunft und Anmeldung:

Städtisches Personalamt, Bahnhofstrasse 23, 2540 Grenchen, Telefon 065 / 8 91 71. Anmeldeschluss: 9. Februar 1970.

## MOTORCOLUMBUS

Für die Mitwirkung bei Auslandsmissionen auf den Gebieten Kraftwerkbau, Wasserbau, Bewässerung usw. sowie für die entsprechenden Auswertungs- und Projektierungsarbeiten in Baden suchen wir einen

## dipl. Bauingenieur

mit einigen Jahren Erfahrung auf einem oder mehreren dieser Gebiete.

Initiativen und selbständig denken-den Bewerbern eröffnen sich vielseitige und verantwortungsvolle Wirkungsmöglichkeiten an Projekten im In- und Ausland.

Gute Fremdsprachenkenntnisse, insbesondere in Französisch und Englisch, sind erwünscht.

Wir bitten Sie, Ihre Bewerbung unter Kennziffer S-54 an das Personalbüro der MOTOR-COLUMBUS Ingenieurunternehmung AG, Parkstrasse 27, 5401 Baden, zu richten.

## MOTORCOLUMBUS

## Konsum Verein Zürich sucht

für seine Abteilung Ladenbau zum baldigen Eintritt einen

### Hochbauzeichner

#### Anforderungen:

Abgeschlossene Lehre als Hochbauzeichner, wenn möglich einige Jahre Praxis.

#### Arbeitsgebiet:

Mithilfe bei der Planung von Grossraum-läden mit Metzgereien und Restaurationsbetrieben, Umbauten. Bearbeitung von Ausführungsplänen, Ueberwachung von Bauvorhaben.

#### Geboten werden:

vielseitige Dauerstelle mit vorbildlichen Sozialleistungen.

Offerten mit Lebenslauf und Angaben über die bisherige Tätigkeit sind zu richten an die Personaldirektion des Konsum Vereins Zürich, Postfach, 8021 Zürich.

Wenn eine  
**SAUNA**

dann nur eine Original finnische Anlage mit dem patentierten  
" MISA " - Sauna - Ofen mit langer Lebensdauer.  
SAUNA - ANLAGEN, VORFABRIZIERTE SAUNA - KABINEN,  
SAUNA - OEFEN sowie Zutaten nur vom SPEZIALISTEN.  
Ch. Rossi & Co AG 8700 Küsnacht Tel. 051 90 17 55

Gesucht per sofort oder nach Vereinbarung junger, initiativer

### Hochbauzeichner

(Schweizer)

mit mindestens 2 bis 3 Jahren Praxis, für vielseitige und interessante Bauvorhaben.

Dr. E. R. Knupfer, 8044 Zürich  
dipl. Architekt ETH / SIA  
Bergstrasse 18, Telefon 47 51 20

Gesucht für interessante Bauaufgaben

### dipl. Architekt Architekt-Techniker HTL Bauzeichner sowie Bauführer

Eintritt sofort oder nach Uebereinkunft.

Daniel Bertin, dipl. Architekt SIA, 8304 Wallisellen ZH  
Breitestrasse 1, Tel. privat 051 / 93 28 52

Gesucht

### Technischer Vertreter

mit Erfahrung im Baufach, für die Beratung von Gemeinden, Architekten und Privaten im

### Hallen- und Freibadbau

Unser neuer Mitarbeiter wird gründlich in die Materie eingeführt.

Wir bieten fortschrittliche Anstellungsbedingungen und Sozialleistungen.

Offerten erbeten an:

HULFTEGGER & CO. AG  
8712 Stäfa, Telefon 051 / 74 90 33

Wir suchen gute Mitarbeiter:

### Architekten und Bautechniker

mit technischer und künstlerischer Begabung, die ein exaktes und verantwortungsbewusstes Arbeiten gewohnt sind und auch schätzen. Wir bieten gute Bezahlung und guten Teamgeist.

Otto Glaus, dipl. Architekt SIA / BSA  
Freiestrasse 80, 8032 Zürich  
Telefon 051 / 47 80 40

### EINWOHNERGEMEINDE ZUCHWIL

### Stellenausschreibung

Auf 1. April 1970 oder nach Uebereinkunft ist die Stelle des

### Bauverwalters

neu zu besetzen.

Dem Bauverwalter obliegt die Aufsicht über das gesamte Bauwesen (Hoch- und Tiefbau), die Bearbeitung von Bauaufgaben sowie der Ortsplanung unserer aufstrebenden Industriegemeinde.

#### Wir wünschen:

Studium an einer anerkannten Hochschule oder höheren technischen Lehranstalt, Fachrichtung Architektur- oder Bauingenieurwesen oder gleichwertige Ausbildung, Fähigkeit, der Bauverwaltung und dem Bauamt vorzustehen, Organisationstalent, Gewandtheit im mündlichen und schriftlichen Verkehr mit Behörden und Privaten.

#### Wir bieten:

Weitgehend selbständige Tätigkeit, Besoldung nach Dienst- und Gehaltsordnung der Gemeinde, zeitgemässe Pensionskasse und Fünftageswoche.

Bewerbungen mit handgeschriebenem Lebenslauf, Fachausweisen, Zeugnisabschriften und Foto sind bis spätestens Donnerstag, den 19. Februar 1970, an das Ammannamt der Einwohnergemeinde Zuchwil einzureichen. Weitere Auskünfte erteilt das Ammannamt.

Der Einwohnergemeinderat

### Gemeinde Regensdorf

Die Gemeinde Regensdorf steht in einer enormen Entwicklung. Zurzeit sind etwa 300 Wohnungen im Bau. Ca. 800 Wohnungen sind bewilligt und weitere in Projektierung. Eine Zentrums-Ueberbauung mit Verkaufsläden, Hotel, Saalbau, Hallenbad, sowie Büro- und Gewerberäumen wird demnächst begonnen.

Wir suchen auf 1. Mai 1970 oder nach Vereinbarung einen

### Leiter des Hochbauamtes

Aufgabenkreis: Baubewilligungswesen, Aktuariat der Baukommission, Mitarbeit bei interessanten Planungsaufgaben, Unterhalt von Gebäuden, Baubegleitung bei gemeindeeigenen Hochbauten usw.

Es erwartet Sie ein selbständiger, interessanter und ausbaufähiger Posten, der zeitgemäss honoriert wird.

Wenn Sie über die nötige Ausbildung verfügen, sichten Sie bitte Ihre Bewerbung mit den üblichen Unterlagen bis 20. Februar 1970 an den Gemeinderat 8105 Regensdorf. Auskünfte Telefon 051 / 71 45 45, intern 18.

Gemeinderat Regensdorf

Gesucht auf Frühjahr 1970

### dipl. Bauingenieur ETH oder Bauingenieur-Techniker HTL

zur Führung eines Arbeitsteams für grössere Projektierungen im Strassenbau und allgem. Tiefbau (bei Eignung Bürochef).

### Tiefbauzeichner

für Konstruktion und Planbearbeitung interessanter Strassen- und Tiefbauprojekte, evtl. Bauleitung.

Wir bieten interessante Dauerstelle mit weitgehender Selbständigkeit bei zeitgemässen Anstellungsbedingungen.

**H.-U. Peter, dipl. Ing. ETH/SIA**  
8057 Zürich, Oerlikonerstrasse 55,  
Telefon 051 / 48 76 60

### Bauführer

mit Praxis für die selbständige Führung von Baustellen in Architekturbüro gesucht. Personalversicherung.

Kurzofferten unter Chiffre 6534 an Mosse-Annoncen AG, 8023 Zürich.

Nach

*Davos*

gesucht

### dipl. Bauingenieur Ingenieur-Techniker HTL Eisenbetonzeichner

Bewerber, welche an einer selbständigen und vielseitigen Stelle interessiert sind, schreiben an

**Cuno Künzli, dipl. Ing. ETH, Ingenieurbüro**  
7260 Davos-Dorf



Unsere **Baubteilung** sucht zwei Mitarbeiter für die Koordinationsstelle der «Termin- und Kostenplanung»:

### Ingenieur-Techniker HTL

(Fachrichtung Hoch- und Tiefbau)

als **Terminplaner**.

Der Aufgabenkreis umfasst die gesamte Bauterminplanung und Ueberwachung von Grossprojekten. Periodisch werden auch Reisen auf in- und ausländische Baustellen notwendig sein.

Es handelt sich um eine anspruchsvolle, vielseitige Tätigkeit, die praktische Erfahrung im Bauwesen voraussetzt.

### Kalkulator

mit technischem Einfühlungsvermögen und wenn möglich Erfahrung auf dem Bausektor.

Dieser Mitarbeiter wird sich mit dem Aufbau umfassender Kostenanalysen, Auswertung von Nachkalkulationen, Zusammenstellung von Budgets sowie mit der Erledigung allgemeiner administrativer Arbeiten zu befassen haben.

Schweizer Bürger oder kontingentfreie Ausländer sind gebeten, ihre Angebote mit Lebenslauf, Zeugniskopien und Foto zu richten an die Personalabteilung

**SCHWEIZERISCHE ALUMINIUM AG**  
8048 Zürich, Buckhauserstrasse 11

Schweizerische Bauunternehmung sucht für

### Tiefbauarbeiten im Mittleren Osten

- jüngere Bauführer mit Bauerfahrung
- Maschinentechner
- erfahrenen Baukaufmann

### für Aushub- und Betonarbeiten

- Poliere
- Vorarbeiter

Interessante Uebersee-Anstellungsbedingungen. Gute Englischkenntnisse erwünscht.

Interessierte Herren sind höflich eingeladen, die notwendige Kurzbewerbung unter Chiffre 6548 an Mosse-Annoncen AG, 8023 Zürich, einzusenden. Die Kontaktnahme wird kurzfristig erfolgen bei streng vertraulicher Behandlung.



Die Abteilung Kraftwerke bei der Generaldirektion der SBB in Bern sucht einen

### dipl. Elektroingenieur

womöglich mit Praxis in der Elektroindustrie für die selbständige Bearbeitung genereller Probleme der Bahnstromversorgung sowie der folgenden Spezialgebiete:

- Ausbau und Betreuung sämtlicher im Bahnstromversorgungsnetz eingebauten Apparaturen für den selektiven Schutz der verschiedenen Anlageteile
- generelle Planung von Kommandostellen für Kraft- und Unterwerke einschl. die fachtechnische Prüfung der von den Lieferanten vorgelegten Angebote und Detailzeichnungen
- Projektierung und Bau von Anlagen für die Fernsteuerung und Fernüberwachung von Energieerzeugungsanlagen und Unterwerken.

Interessenten sind gebeten, ihre Anmeldung mit den üblichen Unterlagen und Angaben der Gehaltsansprüche einzureichen an die Abteilung

Kraftwerke SBB, 3000 Bern  
Mittelstrasse 43

Wir suchen für die örtliche Bauleitung von Grossbaustellen in der Region Zürich bzw. Wil SG je einen qualifizierten

### Bautechniker/Bauführer

Für diesen Vertrauensposten werden solide Berufsausbildung sowie Baupraxis, mehrjährige Erfahrung in Devisierung, Submission, Ausmass und Abrechnungswesen vorausgesetzt.

Interessante Dauerstelle mit fortschrittlichen Anstellungsbedingungen, Pensionskasse, Fünftagewoche.

Eintritt nach Uebereinkunft.

Offerten sind zu richten an den Personalchef der

## ERNST GÖHNER AG

Neubauten, Generalunternehmung, Elementbau  
Hegibachstrasse 47, Postfach, 8032 Zürich  
Telefon 051 / 53 58 00

Infolge Arbeitsüberlastung unseres Architekturbüros suchen wir für die Detailbearbeitung und Devisierung eines grösseren Industriebaues einen

### Techniker/Bauführer

als temporären freien Mitarbeiter.

Falls Sie sich für diese vielseitige Aufgabe interessieren, bitten wir Sie, uns unter Angabe einiger von Ihnen ausgeführter Bauten zu schreiben.

Chiffre F-43-55028 an Publicitas AG, 6300 Zug.

Gesucht für interessante, vielseitige Tätigkeit auf Architekturbüro in Zürich tüchtiger, erfahrener, auch in Projektarbeiten versierter

### Bauzeichner(in)

Eintritt: 1. März 1970 oder nach Uebereinkunft.

Offerten an  
Peter Staub, dipl. Arch. ETH / SIA, 8032 Zürich  
Sennhauserweg 6, Telefon 051 / 47 48 15

### Bauzeichner-Bauführer

mit 6 Jahren Praxis und abgeschlossener Bauführerschule (ITA) sucht neuen Wirkungskreis auf Architekturbüro / Bauunternehmung oder Baustelle im Raume Zürich oder linkes Seeufer. Offerten unter Chiffre 6561 an Mosse-Annoncen AG, 8023 Zürich.

## NÄF BESEN

Erika-Birken — Reis-Piassava  
BESEN

QUALITÄTSBESEN

Grösste Besenfabrik der Schweiz. Import aus drei Ländern. Ueber 50 000 Besen im Warenlager.

Interessante Preise für Fabriken und Wiederverkäufer.

Bei grösseren Bestellungen wird mit Camion direkt geliefert.  
Josef Näf, Besenfabrik, 6214 Schenkon  
Telefon 045 / 4 22 31





Sektion Bahndienst  
Rapperswil

Wir suchen für das interessante Arbeitsgebiet des Bahndienstes einen

## Ingenieur-Techniker HTL

dem vielseitige Aufgaben zur selbständigen Betreuung übertragen werden.

### Aufgaben:

- Projektierung und Absteckung von Geleise- und Weichenanlagen
- Projektierung und Bauleitung von Tiefbauarbeiten
- Verkehr mit Behörden, Unternehmern und Privaten

### Anforderungen:

- Diplom einer höheren technischen Lehranstalt oder eines Abendtechnikums, Fachrichtung Tiefbau oder Vermessung
- Initiative Persönlichkeit
- Freude an selbständigem Arbeiten

### Wir bieten:

- Dauerstelle
- Einführung in das Arbeitsgebiet
- zeitgemässe Besoldung mit fortschrittlichen Sozialleistungen, Fünftagewoche
- gute Aufstiegsmöglichkeiten

Sind Sie an einer Anstellung interessiert, so telefonieren oder schreiben Sie uns:

Telefon 055 / 2 53 84, intern 313

Wir stehen Ihnen gerne unverbindlich für alle weiteren Auskünfte zur Verfügung.

Handschriftliche Offerten sind zu richten an:

**SBB, Bauabteilung Kreis III**, Sektion Bahndienst IV, Obere Bahnhofstrasse 44, 8640 Rapperswil.

Ingenieurbüro **Schwander & Fleisch, Chur**  
Tittwiesenstrasse 61, Telefon 081 / 24 26 24

sucht:

## 1 Bauingenieur

evtl. gut ausgewiesenen

## Bautechniker

für die selbständige Bearbeitung und Ausführung von Tiefbauprojekten,

## 1 Bauleiter

für Kraftwerkbaustelle,  
evtl. gut ausgewiesenen Bauzeichner

## 1 Eisenbetonzeichner

und

## 1 Tiefbauzeichner

für die zeichnerische Bearbeitung von Projekten des Hoch- und Tiefbaues.

Eintritt nach Vereinbarung.

Wir suchen zur selbständigen Bearbeitung von grossen Industrie- sowie anspruchsvollen Hochbauten, evtl. Brückenbauten, einen

## dipl. Bauingenieur

oder qualifizierten

## Ingenieur-Techniker HTL

zur Führung einer Arbeitsgruppe sowie

tüchtigen

## Eisenbetonzeichner

mit Initiative und Sinn für zweckmässige zeichnerische Darstellung.

Gerne erwarten wir Ihren Anruf.

**Huber — Winiger — Kränzlin**  
dipl. Bauingenieure ETH/SIA  
8001 Zürich, Löwenstrasse 1  
Telefon 051 / 27 30 50



Zur Erweiterung des Mitarbeiterstabes suchen wir

## Architekt-Techniker HTL

### Wir wünschen:

gründliche Kenntnisse des gesamten Hochbaues.  
Idealalter 30 bis 45 Jahre.

Fähigkeiten in Führung der Belegschaft und Verhandeln mit Bauherren und Architekten. Interesse an interessantem, vielseitigem Spezialgebiet. Sprachkenntnisse erwünscht.

### Wir bieten:

selbständige Stellung. Möglichkeit, nach mehrjähriger Tätigkeit in die Leitung der Firma einzutreten.

Interessenten richten ihre Bewerbung mit vollständigen Unterlagen an



Frank Isolierungen AG  
Sihlfeldstrasse 89, 8004 Zürich

Gesucht

## Kulturingenieur

für die selbständige Durchführung der bau- und vermessungstechnischen Arbeiten einer interessanten, grossen Melioration;

## Tiefbau- oder Vermessungszeichner

für Tiefbau und Melioration.

**Ad. Ehrensperger**, Ing.- und Vermessungsbüro  
Hochstrasse 253, 8200 Schaffhausen  
Telefon 053 / 5 91 85

Für die Bearbeitung und Durchführung verschiedener interessanter Bauaufgaben suche ich einen qualifizierten

## Hochbau-Techniker HTL

eventuell erfahrenen

## Bauzeichner

als selbständiger Sachbearbeiter.

Ich biete gutes Salär, Fünftagewoche, angenehmes Arbeitsklima, Selbständigkeit und ausbaufähige Stellung.  
**Peter Fluor, Architekt**, Steinbruchstrasse 57, 880 Horgen  
Telefon: 82 56 17

# ZÜBLIN

Wir suchen einen

## ZEICHNER-KONSTRUKTEUR

zur Bearbeitung interessanter Aufgaben aus den verschiedensten Gebieten des Massivbaues sowie für die speziellen Aufgaben der Unternehmung.

Sie können bei uns mit zeitgemässen Bedingungen rechnen, mit einem sehr guten Arbeitsklima und mit der abwechslungsreichen Praxisnähe einer grossen Bauunternehmung.

Eisenbeton- oder evtl. Tiefbauzeichner mit Lehrabschluss, einigen Jahren praktischer Berufserfahrung und mit Initiative bitten wir um schriftliche Bewerbung mit den üblichen Unterlagen.



**Ed. Züblin & Cie. AG**, Bauunternehmung  
4000 Basel, Aeschenplatz 2, Telefon 061 / 24 75 15

## Flughafen Kloten

Die **Flughafen-Immobilien-Gesellschaft** sucht zu baldigem Eintritt für die diversen Bauvorhaben im Wertareal, für Industrie- und Bürobauten einen verantwortungsvollen

### örtlichen Bauführer

der mit allen einschlägigen Arbeiten vertraut ist und Erfahrung im Hoch- und teilweise Tiefbau aufweist.

Wir erwarten eine initiative und selbständige Kraft mit Sinn für gute Zusammenarbeit innerhalb unserer Bauabteilung.

Wir bieten selbständiges, abgegrenztes Arbeitsgebiet, den Fähigkeiten entsprechende Honorierung und gute Sozialleistungen.

Interessenten, welche die gewünschten Voraussetzungen erfüllen und Wert auf eine längere Anstellungsdauer legen, bitten wir um Kontaktnahme.

**Flughafen-Immobilien-Gesellschaft Zürich**  
8058 Zürich-Flughafen  
Geschäftsleitung  
Tel. 051 / 84 01 61, intern 2371



## Kreistelephondirektion Zürich

Wir suchen zur Ergänzung unseres Mitarbeiterstabes eine jüngere, gut ausgewiesene

### Tiefbau- oder Vermessungszeichnerin

**Aufgabenkreis:** Zeichnerische Bearbeitung von Projekten für Kabelkanalisationen, Spezialkanälen, Flusskreuzungen usw.

Wir bieten einer tüchtigen Bewerberin eine Dauerstelle mit guten Aufstiegsmöglichkeiten und vorzüglich ausgebauten Sozialleistungen (Fünftagewoche, Personalrestaurant, Pensionskasse).

Schweizer Bürgerinnen mit abgeschlossener Berufslehre als Tiefbau- oder Vermessungszeichnerin bitten wir, sich telefonisch (Tel. 051 / 36 11 11, intern 651) oder schriftlich bei uns zu melden. Der Anmeldung sind beizulegen: Der Geburtsschein oder die Niederlassungsbewilligung, die Lehr- und Arbeitszeugnisse.

**Kreistelephondirektion Zürich**  
Postfach, 8027 Zürich

Das **Kantonale Vermessungsamt Zug** sucht

### 1 pat. Ingenieur-Geometer

möglichst mit einigen Jahren Praxis.

Arbeitsgebiete: Nachführung der Grundbuchvermessung, der Vermessungsfixpunkte, des Uebersichtsplanes 1:5000 nebst allgemeinen Vermessungsarbeiten.

### 1 Vermessungszeichner (oder -zeichnerin)

Guter Zeichner zur Nachführung des umfangreichen Planmaterials (Grundbuchpläne und -pausen, Uebersichtsplan 1:5000, Höhenkurvenatlas 1:1000).

Besoldung gemäss Besoldungsreglement, Pensionskasse, Feldzulagen, Fahrzeugentschädigung, Fünftagewoche. Eintritt möglichst bald.

Offerten mit den üblichen Unterlagen erbeten an die **Justiz- und Polizeidirektion des Kantons Zug, 6301 Zug**

Gesucht auf kleineres Architekturbüro mit interessanten Bauaufgaben

### Bauzeichner/Bautechniker

für Planbearbeitung und Bauleitung.  
Vielseitige Tätigkeit möglich.

Offerten sind erbeten an:

**H. Gessert**, Architekt  
Teienstrasse 106, 8706 Meilen, Tel. 051 / 73 26 02

Mittelgrosses Ingenieurbüro in Luzern sucht für baldigen Eintritt

### Eisenbetonzeichner

für die Planbearbeitung von grösseren Hoch- und Tiefbauten in Ortbeton und Vorfabrikation

### 1 Stahlbauzeichner

für Werkpläne zu Hoch- und Industriebauten.

Tüchtigen und einsatzfreudigen Bewerbern bieten wir interessante und abwechslungsreiche Arbeit, verbunden mit modernen Arbeitsbedingungen.

Offerten unter Chiffre G 21641-25 an Publicitas AG, 6002 Luzern.



## Bauverwaltung Obersiggenthal

Wir wollen unsere öffentlichen Bauwerke wie Strassen, Personenunterführungen, Bushaltestellen, Fusswege, Kanalisationen sowie die Quartierserschliessungs- und Ueberbauungspläne auch in Zukunft projektieren und ausführen. Zudem aber auch die Neuerstellung des Frei- und Hallenbades mit Sauna, der Schulanlagen und der Schiessanlagen überwachen.

Deshalb suchen wir zur Ergänzung unseres jungen Arbeitsteams sofort:

### Tiefbauzeichner

selbständig, exakt, zuverlässig, mit Interesse für Bauführungen.

Interessante, selbständige Tätigkeit, gute Sozialleistungen, entsprechendes Salär, freundliches Arbeitsverhältnis sind bei uns selbstverständlich.

Gerne erteilt unser Bauverwalter (Telefon 056 / 82 20 20) nähere Auskünfte.

**Bewerbungen** mit den üblichen Unterlagen an den **Gemeinderat Obersiggenthal** erwarten wir bis 27. Februar 1970.

Zur Ergänzung unseres Mitarbeiterteams suchen wir gut ausgewiesene Fachleute.

### Architekt-Techniker HTL Hochbauzeichner Bauführer

mit mehrjähriger Praxis.

Geboten wird:

- interessante Bauaufgaben wie Schulanlagen und Wohnüberbauungen
- Fünftagewoche
- zeitgemässer Leistungslohn

Interessenten, die eine selbständige und verantwortungsvolle Tätigkeit in einem angenehmen Arbeitsklima suchen, melden sich bei

**Architekturbüro A. Dindo + J. Angst**  
Gotthardstrasse 23, Thalwil, Tel. 92 08 15

Führendes Grossunternehmen des Hoch- und Tiefbaus sucht

### technisch-kaufmännischen Leiter

der befähigt ist, die Verantwortung für die Weiterentwicklung der Firma zu übernehmen.

Bewerbern, etwa 40jährig, wenn möglich dipl. Bauingenieure ETH mit guten kaufmännischen Kenntnissen, wird eine gutbezahlte, interessante Dauerstelle geboten.

Ferner suchen wir für unsere verschiedenen Niederlassungen

### Filial- oder Abteilungsleiter dipl. Ing. oder Ing. HTL

die in der Lage sind, selbständig eine Region zu führen.

Wir bitten Interessenten um Zustellung ihrer Offerten mit den üblichen Unterlagen und handgeschriebenem Begleitbrief unter Chiffre SBZ 252 an IVA AG, Postfach, 8035 Zürich.

Möchten Sie gerne interessante Grossbaustellen leiten? Wir suchen einen erfahrenen und bewährten Praktiker als

### Bauführer

Der verantwortungsvolle Posten erfordert vom neuen Mann:

- grosse Erfahrung in der Durchführung von Submissionen und Leitung von Grossüberbauungen
- wirtschaftlich-kaufmännisches Denken
- Routine im Erstellen von Bauabrechnungen
- gut fundierte Fachkenntnisse

Der neue Mitarbeiter soll einen hohen Grad von Selbständigkeit mitbringen und Freude haben an einer nicht alltäglichen Aufgabe, bei der er sein Wissen und seine Erfahrung einsetzen und vertiefen kann.

Dem fähigen Bewerber bieten wir ein den Leistungen und dem Können entsprechendes Gehalt und eine gut ausgebaute Personalfürsorge.

Rufen Sie bitte an, damit wir Ihnen in einer Besprechung weitere Auskünfte geben können.



**Horta Generalunternehmung AG**  
Aarau

Rombachtäli 29, 5022 Rombach/Aarau  
Telefon 064 / 24 54 24

Sind Sie ein tüchtiger

## Tiefbauzeichner

Beabsichtigen Sie, sich gelegentlich zu verändern? Dann setzen Sie sich mit mir in Verbindung. Ich biete Ihnen eine sehr gut bezahlte Dauerstelle in modernem, mittelgrossen Ingenieurbüro im Kanton Zürich mit interessantem Aufgabenkreis.

Offerten mit den üblichen Beilagen unter Chiffre SBZ 212, IVA AG, Postfach, 8035 Zürich

## Bauzeichner

versiert in Planbearbeitung findet sofort vielseitige und gutbezahlte Dauerstelle bei

Schmidli + Bucher, Arch.-Büro,  
8197 Rafz, Telefon 051 / 96 58 40

gesucht für baldigen eintritt jüngeren

## hochbauzeichner

**innenarchitekt** mit ein paar jahren praxis.

verlangt wird: — detailbearbeitung pläne 1:20, 1:1  
— gute kenntnisse im innenausbau  
— speditives und zuverlässiges zeichnen

— gute zusammenarbeit in kleinerem team  
arbeitsgebiete: — interessante öffentliche bauvorhaben

offerten oder telefonische anmeldung:

**bruno gerosa, architekt bsa/sia**  
8008 zürich, florastrasse 56, telefon 051 / 34.90 20



Für weitgehend selbständige Mitarbeit in unserem Baubüro suchen wir einen jüngeren

## Bauzeichner

dem die Möglichkeit zur Einarbeitung in die Bauführung geboten wird.

**Aufgabenkreis:** Ausführung von Umbauplänen, Ueberwachung von Umbauten und Unterhaltsarbeiten, diverse organisatorisch/administrative Arbeiten.

**Anforderungen:** Abgeschlossene Bauzeichnerlehre, Fähigkeit zur selbständigen Erledigung von Büroarbeiten, gewissenhafte und zuverlässige Arbeitsweise.

Schreiben oder telefonieren Sie bitte an die Personalabteilung der

**MASCHINENFABRIK RIETER AG**  
8406 Winterthur, Telefon 052 / 86 21 21, intern 230

Importeur von portugiesischem Kork für Isolationszwecke und für Innendekoration sucht zur Bearbeitung der gesamten Schweiz

## freien Vertreter

Ich biete erstklassige Ware zu konkurrenzlosem Preis und günstigen Bedingungen.

Interessenten melden sich bitte unter Chiffre V 03-100449 bei Publicitas AG, 4001 Basel.

Ingenieurbüro für Vorfabrikationstechnik in Zürich mit sehr interessanten und anspruchsvollen Aufträgen (Industrie-, Grosstafel-, Brückenbau) in Europa und Uebersee (USA, Kanada) sucht einen

## dipl. Bauingenieur

mit einigen Jahren Praxis und guten Englischkenntnissen, der in der Lage ist, nach Einarbeitung einem Mitarbeiterstab vorzustehen, sowie

## mehrere Eisenbetonzeichner(innen)

mit oder ohne Praxis und

## Stahlkonstrukteure

für Maschinen der Vorfabrikation.

Offerten unter Chiffre 6482 an Mosse-Annoncen AG, 8023 Zürich.

## DIPL. BAUTECHNIKER SUCHT Planungs- und Devisierungsarbeiten Bauleitungen und Abrechnungen

im Stundenlohn oder Pauschalhonorar. Keine feste Anstellung erwünscht.

Offerten unter Chiffre 44-20442 an Publicitas AG, 8021 Zürich.

Als Ergänzung meines kleineren Arbeitsteams suche ich an selbständiges Arbeiten gewöhnten

## Bauzeichner, evtl. Bauzeichnerin

für grössere, interessante und vielseitige Bauaufgaben. Angenehmes Arbeitsklima. Rufen Sie an unter Tel. Nr. 051 / 52 24 20.

**M. Schönenberg, Architekt, 8048 Zürich**  
Badenerstrasse 531

Wir suchen für unsere Projektierungs-  
abteilung einige tüchtige, einsatzfreudige

## Hochbautechniker

zur Bearbeitung anspruchsvoller Bauvorhaben.

Bewerber mit Berufserfahrung, Verant-  
wortungsfreude und konstruktiver Bega-  
bung sind gebeten, sich schriftlich oder  
telefonisch mit uns in Verbindung zu  
setzen, damit wir eine Besprechung ver-  
einbaren können.

# STEINER

**KARL STEINER**  
Hagenholzstrasse 60, 8050 Zürich  
Telefon 051 / 48 50 50

**Wir suchen**

## 2 Eisenbetonzeichner

zur Erweiterung unseres sehr kollegialen Teams, die ge-  
willt sind, verantwortungsbewusst und weitgehend selb-  
ständig zu arbeiten und Freude am Beruf haben.

**Wir bieten:**

einen den Leistungen entsprechenden hohen Lohn, Fünf-  
tagewoche, Pensionskasse, nach Wunsch englische Ar-  
beitszeit.

Bitte setzen Sie sich mit uns in Verbindung.

**Ingenieurbüro O. Rohrer**  
dipl. Ing. ETH/SIA  
Brunnmattstrasse 85, 3007 Bern  
Tel. 031 / 45 93 71

Alteingesessenes, mittelgrosses Ingenieurbüro an guter Verkehrslage,  
Nähe Bahnhof Enge, mit interessanten Bauaufgaben, Hotels, Schul-  
häuser, Industriebauten, Geschäfts- und Wohnhäuser, sucht möglichst  
selbständigen

## Bauingenieur-Techniker HTL (Statiker)

mit mehrjähriger Praxis, der Wert auf eine Dauerstelle legt.

Wir bieten hohes Salär und gute Sozialeinrichtungen. Auf Wunsch  
könnte eine preisgünstige, renovierte 3- bis 4-Zimmer-Wohnung mit  
Zentralheizung und Bad zur Verfügung gestellt werden.

Bitte schreiben Sie uns, oder rufen Sie uns an. Auch Ausländer möglich.

**Ingenieurbüro Hans Frei & Co., 8002 Zürich**  
Schulhausstrasse 55, Tel. 051 / 36 71 61

Gesucht

## Architekt

für Mitarbeit beim Entwurf interessanter Bauaufgaben  
sowie junge

## Bauzeichner

als Ergänzung des Mitarbeiterstabes.

Anfragen:

**Willy Pfister, dipl. Architekt SIA, 3000 Bern, Tel. 031 / 23 18 80**

Grösseres Ingenieurbüro in Bern sucht

## Eisenbetonzeichner und -zeichnerinnen

für die Bearbeitung von Projekten im Brük-  
ken-, Hoch- und Industriebau

## Tiefbau- und Vermessungszeichner

für die Mitarbeit bei der Planung, Projek-  
tierung und Bauleitung von Strassen, Bah-  
nen, Autobahnen, Kanalisationen und Was-  
serversorgungen

## Hochbauzeichner oder -zeichnerin

für die Bearbeitung von vielseitigen Zeich-  
neraufgaben aus dem Bereich der Orts-,  
Regional- und Transportplanung

## Vermessungsgehilfe

für die Mitarbeit in einer mit modernsten  
Geräten ausgerüsteten Vermessungssequipe

**Wir bieten:**

- eine vielseitige und abwechslungsreiche  
Tätigkeit in Zusammenarbeit mit Mit-  
arbeitern aus verschiedenen Fachgebie-  
ten
- die Möglichkeit, anspruchsvolle Auf-  
gaben in kleineren, selbständigen Equi-  
pen zu bearbeiten
- Förderung Ihrer Fachkenntnisse
- fortschrittliche Anstellungsbedingungen  
und Entlohnung

Bewerber, welche sich sofort oder erst in  
einigen Wochen oder Monaten für einen  
neuen Wirkungsbereich interessieren, neh-  
men mit uns Kontakt auf unter Chiffre  
900155 an Publicitas AG, 3000 Bern.

Einem dipl. Ingenieur oder Ingenieur-Techniker aus dem Baufach bieten wir eine

## Führungsposition im Strassen- und Tiefbau

Wir zählen zu den grossen schweizerischen Firmen der Branche und suchen für eine Niederlassung an der Sprachgrenze zur Westschweiz einen fähigen Fachmann — wenn möglich mit Baumeisterdiplom — als selbständigen Leiter und Geschäftsführer. Mehrjährige Erfahrung im Strassen- und Tiefbau, sehr gute Deutsch- und Französischkenntnisse, Verhandlungsgeschick und unternehmerische Initiative, Organisations- und Führungsbegabung sollten unseren zukünftigen Mitarbeiter auszeichnen.

Wir bieten ihm Verantwortung und grosse Selbständigkeit, entsprechendes Einkommen sowie vorbildliche Sozialleistungen.

Richten Sie bitte eine handschriftliche Bewerbung mit tabellarischem Lebenslauf, Zeugniskopien und Angabe von Referenzpersonen an unseren Beauftragten, der Ihnen für volle Diskretion einsteht.



**Institut für  
angewandte Psychologie**

Dr. W. Leber, Schwarztorstrasse 56, 3000 Bern  
Telefon 031 25 09 58

Das Ingenieurbüro F. Ryser, dipl. Ing. ETH,  
Bern, sucht initiative, gut ausgewiesene

### Ingenieure und Tiefbauzeichner

die sich auf dem interessanten Gebiet des Wasserversorgungswesens betätigen möchten. Geboten wird vielseitige und anregende Arbeit. Tüchtigkeit, Einsatzfreudigkeit und Zuverlässigkeit werden als Selbstverständlichkeit vorausgesetzt. Die Bewerber sollen zudem gewillt sein, sich in einen gut harmonisierenden Mitarbeiterstab einzupassen.

Handschriftliche Bewerbungen mit Angabe des Bildungsganges, der bisherigen Tätigkeit und des Gehaltsanspruchs sind zu richten an

**Ingenieurbüro Ryser, 3012 Bern  
Daxelhoferstrasse 17, Telefon 031 / 23 65 11**

Würden Sie sich unter Baufachmännern als

### Sekretärin

wohlfühlen? Interessieren Sie sich für Häuser, Wohnblöcke, wie diese geplant und erstellt werden? Was alles dazu gehört, erklären wir Ihnen gerne. Ein junges, nettes Team erwartet Sie 2 km vom Stadtzentrum Aarau entfernt (Transport vorhanden).

Wir freuen uns auf Ihren Anruf oder die üblichen Bewerbungsunterlagen.



**Horta Generalunternehmung AG  
Aarau**

5022 Rombach, Rombachtäli 29  
Telefon 064 / 24 54 24

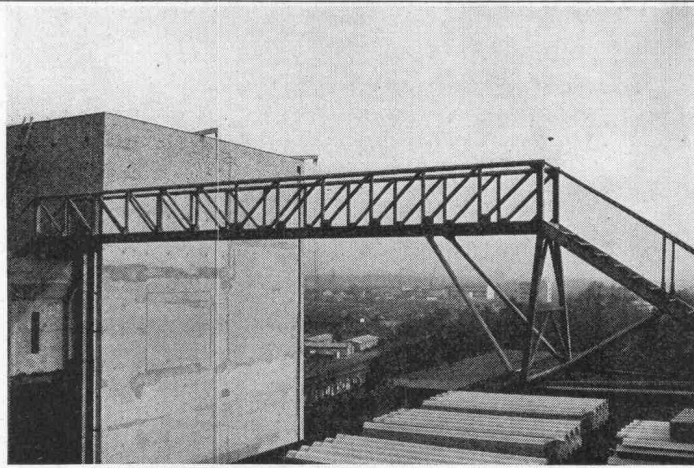

Zu verkaufen

## Laufsteg (Fussgängerbrücke)

Stahlrohrkonstruktion, feuerverzinkt  
Masse 12,00 x 0,90 x 1,20 m

Auskunft und Besichtigung bei

**Bahnhof-Kühlhaus AG in Basel**  
Telefon 061 / 35 55 90, intern 25

## Junger Bauingenieur ETH

(Diplom Herbst 1969) sucht auf 1. März 1970 interessante Tätigkeit in der Projektierung in Zürich oder im Raume Luzern. Offerten unter Chiffre C 300335-25 an Publicitas AG, 6002 Luzern.

## Direction de l'Edilité de la Ville de Fribourg

Le Service des bâtiments et du plan d'aménagement cherche un

## Architecte ETS

comme **adjoint à l'Architecte de Ville.**

**Exigences:** nationalité suisse, diplôme d'un technicum cantonal ou formation équivalente, quelques années de pratique de bureau et de chantier, langue maternelle française, notions d'allemand, aptitude à diriger du personnel et à traiter avec les autorités et le public.

**Tâches:** le cahier des charges peut être consulté au Secrétariat de l'Edilité, Grande Rue 37, ou envoyé aux intéressés sur demande.

**Conditions:** traitement à convenir, allocations sociales, caisse de pension, semaine de cinq jours.

**Entrée en fonction:** le plus tôt possible.

Faire offres manuscrites avec curriculum vitae, certificats, prétentions de traitement et photographie **jusqu'au 28 février 1970 à la Direction de l'Edilité, 37, Grand'Rue, 1700 Fribourg.**

**Direction de l'Edilité**

Gesucht in mittleres Architekturbüro (Winterthur)

## dipl. Architekt

oder

## Architekt-Techniker HTL

oder gut ausgewiesener

## Baufachmann

Ich suche einen zuverlässigen, charakterfesten Mitarbeiter mit Begabung für guten Entwurf und gute Darstellung, der aber auch die Fähigkeit besitzt, mich als Stütze und Persönlichkeit zu vertreten und zu entlasten, sowie

## Bauführer

selbständig und initiativ.

Offerten unter Chiffre SBZ 254, IVA AG, Postfach, 8035 Zürich.

Für eine grössere Baustelle im Kanton Baselland suchen wir einen

## Bauführer

für die örtliche Bauführung auf Honorarbasis oder im Angestelltenverhältnis.

Interessenten bitten wir, uns unter Angabe von Referenzbauten zu schreiben.

Offerten unter Chiffre 43-E-55027 an Publicitas AG, 6301 Zug.

Junger, initiativer

## Architekt-Techniker HTL

sucht Heimarbeit; versiert in Devisierung, KV sowie Planbearbeitung. Offerten unter Chiffre SBZ 255, IVA AG, Postfach, 8035 Zürich.

## Dipl. Bauingenieur ETH

(Diplom Herbst 1969), Schweizer Bürger, sucht Stelle in kleinerem bis mittelgrossem Ingenieurbüro im Raume Zürich. Eintritt: 1. März 1970 oder nach Uebereinkunft. Richten Sie bitte Ihre Offerte unter Chiffre SBZ 253, IVA AG, Postfach, 8035 Zürich.



## Junge Hochbauzeichnerin

sucht Stelle in Zürich. Eintritt 1. Mai 1970 oder nach Vereinbarung. Offerten unter Chiffre SBZ 251, IVA AG, Postfach, 8035 Zürich.

## Hochbauzeichner/Bauführer

sucht Stelle in Zürich oder nächster Umgebung. — Offerten unter Chiffre SBZ 248, IVA AG, Postfach, 8035 Zürich.

## Personalmangel?

Sekretärin mit Erfahrung auf Architektur- und Ingenieurbüro schreibt in Heimarbeit Ihre Devis. Prompte Postzustellung. — Offerten unter Chiffre SBZ 242, IVA AG, Postfach, 8035 Zürich.

## Hochbauzeichner

sucht auf 1. März oder 15. April Stelle in Architekturbüro. Kanton St. Gallen, Stadt wird bevorzugt. — Offerten unter Chiffre SBZ 241, IVA AG, Postfach, 8035 Zürich.

Junger deutscher

### Vermessungsingenieur-Techniker HTL

seit 8 Jahren in der Schweiz tätig, entplaniert, sucht neuen Wirkungskreis. Versiert in reiner Ingenieurvermessung, Projektierung, im Elektrofreileitungs- und Strassenbau. Mehrere Jahre Praxis und beste Referenzen auf diesen Gebieten vorhanden.

Offerten unter Chiffre SBZ 243, IVA AG, Postfach, 8035 Zürich.

### Dipl. Tiefbautechniker

Mitte 30, sucht verantwortungsvolle, unabhängige Stelle in Ingenieurbüro, Unternehmung, evtl. in der Industrie. Langjährige Erfahrung in Projektierung und Bauleitung im allgemeinen Tiefbau, Strassen-, Brücken- und Eisenbetonbau. Offerten unter Chiffre SBZ 244, IVA AG, Postfach, 8035 Zürich.

Junger

### Eisenbetonzeichner

mit Maurer-Zusatzlehre sucht auf Mai Halbtagsstelle in Basel. Offerten unter Chiffre SBZ 245, IVA AG, Postfach, 8035 Zürich.

Zu verkaufen im aussichtsreichen Menzberg LU

### Bauland für Ferienhäuser

mit Erschliessungsprojekt oder voll erschlossen. Kann auch parzellenweise abgegeben werden. Offerten unter Chiffre SBZ 247, IVA AG, Postfach, 8035 Zürich.

Haben Sie Interesse, uns Ihre

### Eisenbetonarbeiten

zu übertragen? Wir erledigen Ihre Aufträge termingerecht und zu Ihrer Zufriedenheit. Richten Sie Ihre Offerte bitte unter Chiffre SBZ 240, IVA AG, Postfach, 8035 Zürich.

Planungs- und Architekturbüro in Zürich sucht:

**Bautechniker** (evtl. **Bauführer**)

**Bauzeichner** für Detailbearbeitung und Bauausführung

**Bauzeichner** (Hoch- oder Tiefbau)

für die Bearbeitung von Orts- und Regionalplanungen.

**Strickler + Christ, dipl. Architekten ETH/SIA, 8032 Zürich**  
Hegibachstrasse 14, Tel. 051 / 53 80 63 oder 53 83 10

29-jähriger

## Architekt-Techniker HTL

mit achtjähriger Berufserfahrung übernimmt in freier Mitarbeit Bauführungen, Planbearbeitung, Devisierung. Offerten erbeten unter Chiffre SBZ 249, IVA AG, Postfach, 8035 Zürich.

Qualifizierter, selbständiger

## dipl. Bautechniker/Bauführer

mit grosser Erfahrung übernimmt Bauführung, Devisierung usw. im Raume Zürich. Offerten sind erbeten unter Chiffre SBZ 250, IVA AG, Postfach, 8035 Zürich.

Gesucht

## Hochbauzeichner

für interessante Bauten.

**Architekturbüro Guhl + Lechner + Philipp, dipl. Arch. BSA/SIA/SWB**  
Neptunstrasse 20, 8032 Zürich, Tel. 051 / 34 74 80

## Dipl. Architekt

27, Schweizer, BFA, Cranbrook Academy of Art, USA (1965—1967), B. Arch., Graduate School of Design, Harvard University, USA (1967 bis 1970), sucht Stelle im Raum Zürich oder Basel auf Mitte Juni oder Anfang Juli 1970. Ausbildung und Erfahrung im Verfassen von Raum- und Funktionsprogrammen sowie in Entwurf und Darstellung. Interessengebiete: Siedlungsplanung, Wohnbau und Bauten für «mehrfache Nutzung». Offerten erbeten unter Chiffre SBZ 247, IVA AG, Postfach, 8035 Zürich.

Ingenieurbüro SIA sucht für die Bearbeitung von grösseren Tiefbauprojekten je einen gutausgewiesenen

## Tiefbauzeichner

### Tiefbautechniker (Ingenieur HTL)

für interessante, abwechslungsreiche Tätigkeit.

Möglichkeit zur Einarbeitung in Bauleitung.  
Zeitgemässes Salär.

Wir erwarten Ihre Offerte mit Zeugnissen und Gehaltsansprüchen oder Telephonanruf (056 / 2 64 73).

**Dr. Ing. J. Killer, Ing.-Büro, Römerstrasse 16, 5400 Baden**

Wir suchen einen fachlich ausgewiesenen

## Bauzeichner

für die Bearbeitung grosser Projekte.

**Architekturbüro Eduard Neuenschwander**  
8044 Gockhausen-Zürich  
Telefon 051 / 85 87 85

# **Δodich**

## **Der «Kleine» mit den Vorteilen grosser Pneulader**

Trotz den kleinen Aussenabmessungen ist an DODICH-Pneuladern alles daran: Drehmomentwandler, Allradantrieb, Hydrolenkung mit Pendellenker-Achse und Lader-Automatik. Die Konstruktion ist robust, die Bedienung einfach und alle Aggregate für die Wartung sind leicht zugänglich. Und vor allem: selbst auf der kleinsten Baustelle kann der DODICH-Pneulader wirtschaftlich eingesetzt werden. Zwei Ausführungen mit 3,5 und 5,5 t Einsatzgewicht für Standard-Schaufeln von 550 l und 900 l Inhalt stehen zur Verfügung. Spezial-Schaufeln und Zusatz-Ausrüstungen können dank der Universal-Anbauplatte mühelos montiert werden. — Verlangen Sie eine unverbindliche Vorführung bei der schweizerischen Generalvertretung:

**ALFAG**

Aktiengesellschaft für Fahrzeuge  
Abteilung Baumaschinen, 8952 Schlieren  
Telefon 051/98 61 61

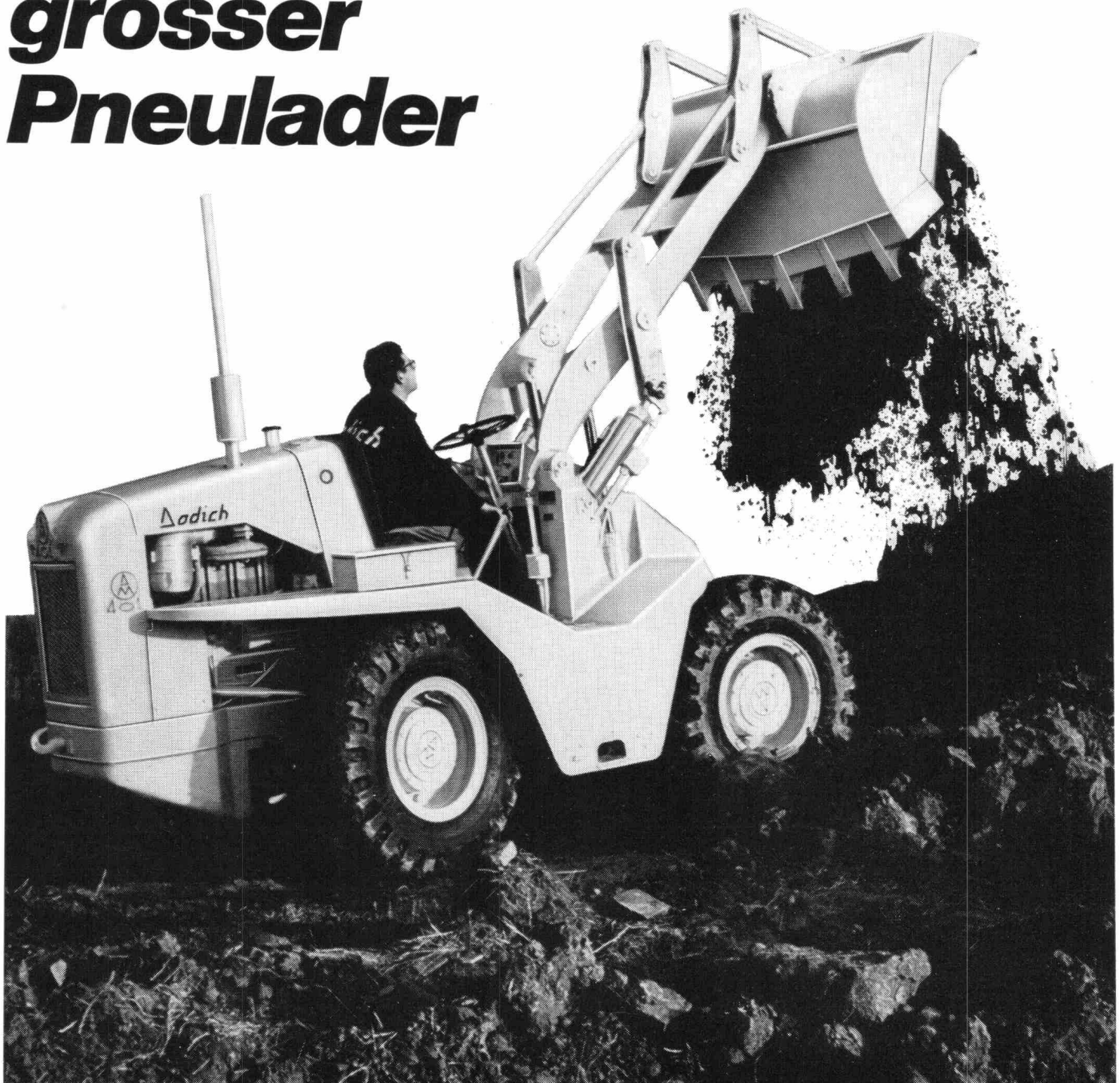

---

# Die neue Bagger-Generation



AB 1202 - AB 1302 - AB 1602 - AB 1702 - AB 2002

Von 8 bis 22 t. 100% hydraulisch - Auf Raupen oder auf Pneu

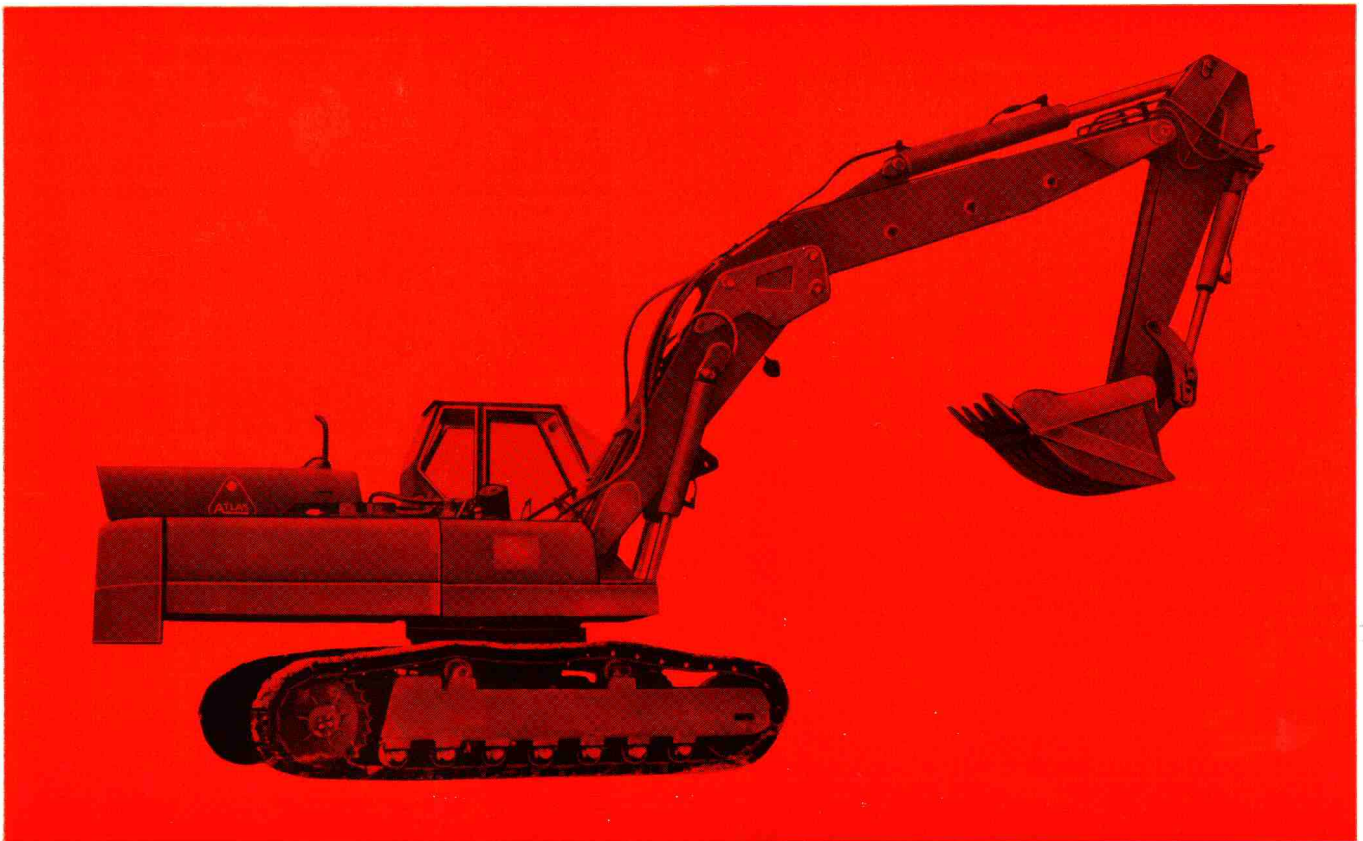

Generalvertretung für die Schweiz:

Verlangen Sie unverbindlich  
eine Offerte oder eine Vorführung

## AIMSA

20, rue Boissonnas - 1211 Genève 26 - Tél. 022 425800  
Landstrasse - 8116 Würenlos - Tel. 056 36545

---