

Zeitschrift: Schweizerische Bauzeitung
Band: 88 (1970)
Heft: 30: Dr. C. Seippel 70 Jahre, Zweites Sonderheft

Werbung

Nutzungsbedingungen

Die ETH-Bibliothek ist die Anbieterin der digitalisierten Zeitschriften. Sie besitzt keine Urheberrechte an den Zeitschriften und ist nicht verantwortlich für deren Inhalte. Die Rechte liegen in der Regel bei den Herausgebern beziehungsweise den externen Rechteinhabern. [Siehe Rechtliche Hinweise.](#)

Conditions d'utilisation

L'ETH Library est le fournisseur des revues numérisées. Elle ne détient aucun droit d'auteur sur les revues et n'est pas responsable de leur contenu. En règle générale, les droits sont détenus par les éditeurs ou les détenteurs de droits externes. [Voir Informations légales.](#)

Terms of use

The ETH Library is the provider of the digitised journals. It does not own any copyrights to the journals and is not responsible for their content. The rights usually lie with the publishers or the external rights holders. [See Legal notice.](#)

Download PDF: 13.10.2024

ETH-Bibliothek Zürich, E-Periodica, <https://www.e-periodica.ch>

Ihre Mieter wollen verwöhnt sein!

Kein Problem – wenn Sie mit Durisol bauen!

Verputz
Garantie



Kürzere Bauzeit – mehr benützbarer Raum – gut isoliert,
erprobt und bewährt! Verputzgarantie!
Verlangen Sie Referenzen – Offerten – oder noch besser
den Besuch unserer Fachberater! Tel. 051/88 69 81

Durisol

Durisol Villmergen AG, Verwaltung Badenerstr. 21, 8953 Dietikon/ZH

Horga Laubengangtüren

Hs. Zumstein
Türenfabrikation, Innenausbau
8810 Horgen
Tel. 051 / 82 48 43

Die sich **nicht** verziehen. Beste langjährige Referenzen.
Für Laubenganghäuser, Haustüren, Kellerausgänge,
überall, wo grössere Kälte/Wärme-Differenzen eine erst-
klassige Türe erfordern.

Fertig angeschlagen, samt Zylinder und Spion
ab Fr. 385.— / . Mengenrabatt
Lieferung kurzfristig, auch an Schreiner.

hiag

Schal-Tafeln

Kunstharzbeschichtet für Sichtbeton,
ölimprägniert für Schalbeton

Hiag Holzindustrie AG
9430 St. Margrethen

Telefon 071 / 71 12 01

HUBER

Ventilation Klimaanlagen

Ein komplettes
Klimageräte-Programm
und Ventilatoren ELGE

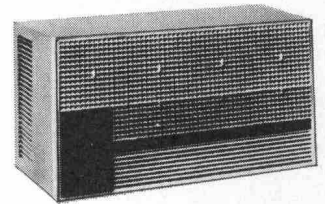

Urdorferstrasse 40f
8952 Schlieren
Tel. 051 / 98 44 33

3 Jahrzehnte
Qualitäts-Kunststoffplatte

RESOPAL®

Oberflächen:	matt+glanz Porenstruktur Hammerschlag	Kristall Reliefarten naturmatt
Formate mm:	2800×1250 2120×1020	2120× 915 1750× 800

Andere Ausführungen auf Anfrage.

RESOPAL 063 / 2 07 14 4900 LANGENTHAL

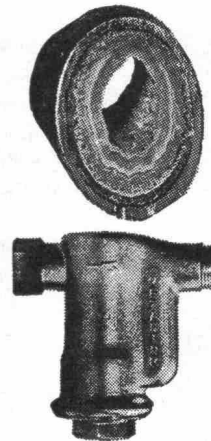

Kein Verkalken mehr

Schutz gegen Verkalkung, Rost und Korrosion durch das einfache, billige und erfolgreiche METADIUM-Verfahren (amtlich geprüft). Bereits sind über 5000 Apparate und Anlagen in der Schweiz installiert worden.

Für Sanitär-, Heizungs- und Klimaanlagen. Anwendung: in Haushalt, Gewerbe und Industrie für Kühl- und Klimaanlagen, Luftbefeuchter, Combi-Heizkessel, Boiler, Waschautomaten, Heisswasser- und Kaffeemaschinen usw.

(Verlangen Sie Unterlagen)

Verkauf und Beratung:

A. Luisoni, Ingenieur, 8047 Zürich
Telefon 051 / 52 69 52 Triemlistrasse 52

Zimmer türen

mit Futter
und Verkleidung

Dank rationeller Fertigung sehr günstige Preise!

Verlangen Sie unsere
Spezialofferte



BAU- & HOLZ AG

Telefon 062 / 51 15 01
4800 Zofingen

2 Rappen pro Leserkontakt

kostet eine ganzseitige Anzeige in der Schweizerischen Bauzeitung. Lassen Sie sich durch die Anzeigenverwaltung über die preiswerten Möglichkeiten einer intensiven Kontaktpflege näher beraten.

IVA AG für internationale Werbung, 8035 Zürich
Beckenhofstrasse 16, Telefon 051 / 26 97 40

50 JAHRE HOLZLEIMBAU

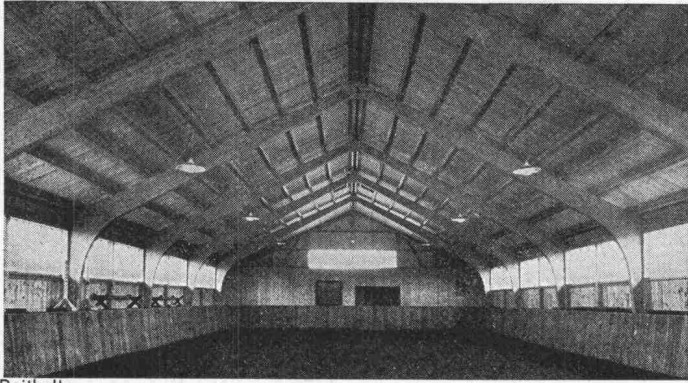

Reithalle



Seit über 50 Jahren stellen wir lamellenverleimte Träger und Binder, sogenannte «Hetzerträger», her. Die in der ganzen Schweiz sowie auch im Ausland von uns in grosser Zahl erstellten Bauten mit Hetzerbindern zeugen von unserer Qualitätsarbeit.

Wir rechnen, projektieren, offerieren für Sie nach Ihren Ideen oder nach eigenen Vorschlägen.

Haben Sie ein Problem, kommen Sie zu uns.

WERNER ZÖLLIG AG - HOLZLEIMBAU

9320 ARBON TELEFON 071 / 46 14 38

NOVA

Handels AG • Zürich

Motorenteile + Industriebedarf
Josefstrasse 84 8031 Zürich

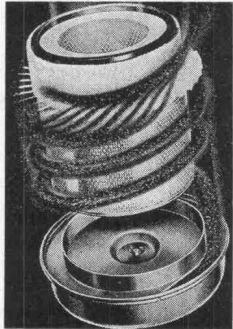

Cyclopaic

Abscheidungsgrad 99,9%



**Trocken-
Luftfilter**

für Nutzfahrzeuge,
Baumaschinen,
Stationär-Motoren

sowie Kolben, Ringsätze, Zylinderbüchsen, Assemblies,
Lagerschalen, Ventile und Ventileführungen, Dieselteile,
Luftfilter.

Rufen Sie uns an

051 / 44 55 77

**Keine
Aussparungen**
*Isolierkörper in
Schalung legen
Keine Kältebrücken
sofortiges Ableiten,
des Dachwassers.*

**Verlangen Sie meine
Devisierungsunterlagen
für den Spengler!**

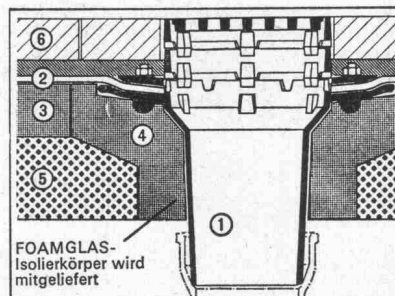

**Passavant-
Dachabläufe
aus
Gusseisen**

— rosten nicht
— lösen die Probleme
der Flachdachent-
wässerung endgültig

FOAMGLAS-
Isolierkörper wird
mitgeliefert

Verlangen Sie Unterlagen bei Werner Maag, Zeltweg 44, 8032 Zürich, Telefon 32 75 80

Name _____

Adresse _____

Stellen- und Gelegenheits-Anzeigen

Tarif

1/1 Seite 185 x 259 mm Fr. 510.—	1/4 Seite 185 x 60 mm 90 x 128 mm Fr. 127.50	1/12 Seite 90 x 40 mm Fr. 42.50
1/2 Seite 185 x 128 mm 90 x 259 mm Fr. 255.—	1/6 Seite 185 x 40 mm 90 x 84 mm Fr. 85.—	1/16 Seite 90 x 28 mm Fr. 32.—
1/3 Seite 185 x 84 mm Fr. 170.—	1/8 Seite 185 x 28 mm 90 x 60 mm Fr. 63.80	1/24 Seite 90 x 18 mm Fr. 21.30

Chiffregebühr Fr. 2.—

Stellengesuche werden nur noch schriftlich entgegengenommen.

Anzeigenschluss: Mittwoch der Vorwoche, 10 Uhr.
Sofern drucktechnisch möglich, kann der Anzeigenschluss bis Donnerstag der Vorwoche, 10 Uhr, verlängert werden.

IVA AG für internationale Werbung, 8035 Zürich

Beckenhofstrasse 16, Tel. 051/26 97 40, PC 80-32735

Filialen:

1004 Lausanne, 19, av. de Beaulieu, Tel. 021/34 72 65

1204 Genève, 8, rue du Marché, Tel. 022/26 03 45

Ermässigte Preise
ohne Rabatt
für
Wiederholungen

Junger Hochbautechniker sucht Stelle als

Bauzeichner/Hilfsbauführer

in Zürich oder Umgebung. — Offerten erbeten unter Chiffre 7589 an Mosse-
Annoncen AG, 8023 Zürich.

Basler Architekturbüro, das hauptsächlich im Sektor Industrie-
bau tätig ist, sucht zwecks Vergrößerung seines
Arbeitsteams verschiedene jüngere Mitarbeiter.

Bautechniker

als Sachbearbeiter für die selbständige Bearbeitung und
Leitung der Ausführung grösserer Industrieprojekte.

Bauzeichner

mit entwerferischen Fähigkeiten.

Bauführer und Hilfsbauführer

für die örtliche Bauführung diverser Industriebauten

Wir erwarten:

- dass Sie bereit sind, sich mit den neuesten Bau-
methoden selbständig auseinanderzusetzen
- dass Sie jung im Geiste sämtliche Probleme angehen
und Ihren Fähigkeiten entsprechend in einem dyna-
mischen Arbeitsteam gerne mitarbeiten möchten.

Wir bieten:

- ein angenehmes Arbeitsklima, Ihren Leistungen ent-
sprechend gute Entwicklungsmöglichkeiten, ein aus-
gezeichnetes Salär und modernste Sozialleistungen.

Wir erwarten gerne Ihre Bewerbung, sei es durch tele-
fonische Kontaktnahme oder in Form eines Bewerbungsschreibens.

C. Müller + G. Ackermann, dipl. Arch. ETH/SIA
Schützenmattstrasse 43, Basel, Telefon 061 / 23 88 18

Gesucht

Bautechniker oder Architekt

als selbständiger Mitarbeiter in kleineres Architekturbüro (Stadt Bern)
mit interessanten Bauaufgaben. — Offerten unter Chiffre K 23786 an
Publicitas AG, 3001 Bern.

Technische Nachwuchssposition — Zürich

Unser Auftraggeber, ein bedeutendes Industrieunter-
nehmen in Zürich, benötigt im Zuge des Expansions-
programmes einen weiteren qualifizierten technischen
Mitarbeiter. Wir sind deshalb beauftragt, mit jüngeren
Herren in Kontakt zu treten, welche sich für nachfol-
gende Position interessieren. Als

Tiefbauzeichner

erstellen Sie Projekt- und Ausführungszeichnungen
von Abwasser-Reinigungsanlagen für das In- und
Ausland. Bei Eignung besteht die reelle Chance, sich
nach einer gewissen Einführungszeit zum

Hilfsbauleiter

ausbilden zu lassen, was selbstverständlich gelegent-
liche Reisen im In- und Ausland ermöglicht.

Ausser hervorragenden Anstellungs- und Arbeits-
bedingungen bietet Ihnen das Unternehmen jede Ge-
währ für eine kollegiale Teamarbeit sowie die Verpfle-
gungsmöglichkeit in einem modernst geführten Per-
sonalrestaurant.

Interessierte Herren, welche Wert auf eine wirklich
entwicklungsfähige Dauerstelle legen, laden wir
freudlich ein, mit uns telefonisch Kontakt aufzu-
nehmen, damit wir Ihnen anlässlich einer persönli-
chen Besprechung nähere Details bekanntgeben kön-
nen. Selbstverständlich garantieren wir für absolute
Diskretion.



Personalanalyse — Personalberatung

Einsatz AG

Talacker 42 8001 Zürich Tel. 051 44 2177/44 2427

Chefbauleiter

als

Leiter einer Grossbaustelle

Ferienzentrum **Wallis**

gesucht!

Die Position bietet ideale Möglichkeiten für eine ganz selbständige, unternehmerisch eingestellte Persönlichkeit, die eine Filiale eines bekannten, sehr aktiven Immobilienkonzerns aufbauen, leiten und zu einem wichtigen Sitz ausgestalten kann.

Grundvoraussetzungen:

- Absolute Beherrschung des Französischen, gute Kenntnisse in Deutsch
- Beherrschung des Vertrags- und Submissionswesens und aller bauorganisatorischer Probleme
- Sicherheit im Umgang mit Menschen
- Ausgesprochene Führerqualitäten

Wissen, Können und organisatorische Begabung finden ihre volle Würdigung in den Gegenleistungen. Es handelt sich um eine aussichtsreiche und schöne Position bei günstigen Voraussetzungen!

Wir bitten um Zustellung Ihrer Bewerbung mit Lebenslauf, Handschriftprobe und Foto.

Institut für Arbeits- und Betriebspsychologie Bern

LAUPENSTRASSE 5 • POSTFACH 1701 • 3001 BERN
TELEPHON 031 / 25 52 72

Dipl. Ing. R. WILDBOLZ Dr. iur. E. FRÖHLICH

Unser Institut behandelt Ihre Bewerbungsunterlagen und Orientierungen absolut diskret und nimmt irgendwelche Kontakte mit seinem Auftraggeber oder Drittpersonen nur mit Ihrer ausdrücklichen Einwilligung auf.

Gemeinde Münchenstein

Stellenausschreibung

Bei der Einwohnergemeinde Münchenstein ist auf 1. Oktober 1970 oder nach Vereinbarung die Stelle des

Bauverwalters

neu zu besetzen.

Anforderungen:

Erfolgreich abgeschlossenes Studium an einer anerkannten Hochschule oder höheren technischen Lehranstalt als Bauingenieur oder Techniker. Erfahrung in allen einschlägigen Gebieten einer Bauverwaltung (Tiefbau und Planung sowie Kenntnisse im Hochbau). Geschick in der Personalführung sowie im Verhandeln mit Behörden und Privaten. Der Bewerber soll sich über eine erfolgreiche Praxis ausweisen können.

Wir bieten:

einen selbständigen, verantwortungsvollen Posten, eine zeitgemässe, den gestellten Anforderungen entsprechende Entlohnung, Treueprämie, zeitgemässe Sozialzulagen, Fünftagewoche, Pensionskasse.

Handschriftliche Bewerbungen mit Lebenslauf, Angaben über Bildungsgang und bisherige Tätigkeit sowie Beilage von Foto, Ausweisen und Zeugnisabschriften sind an den **Gemeinderat, 4142 Münchenstein**, zu richten. Nähere Auskunft erteilt der Gemeindepräsident (Tel. 061 / 46 08 40, täglich von 11.00 bis 12.00 Uhr).

Münchenstein, den 7. Juli 1970

Der Gemeinderat

Neuheit!

compri band V

Für alle Fugen jetzt

VORKOMPRIMIERT

kurzfristig lieferbar

Generalvertretung:

Roger Frey dipl. Ing.
8039 Zürich

Tel. 051/36 25 44
Beethovenstr. 47



Aargauisches Baudepartement

Das neue Mehrjahresprogramm des Kantons Aargau sieht für den Strassenbau Aufwendungen von über 100 Mio Fr. jährlich vor.

Für die verkehrsplanerische und verkehrstechnische Bearbeitung mehrerer Grossprojekte suchen wir in unsere **Abteilung Verkehrsplanung und Verkehrstechnik** einen

Verkehringenieur

Anforderungen:

Abgeschlossenes Bauingenieurstudium, nach Möglichkeit mehrjährige praktische Erfahrung auf dem Gebiet der Verkehrsplanung. Bewerbern der Fachrichtung Strassenbau wird die Gelegenheit geboten, sich im Verkehringenieurwesen weiterzubilden.

Wir bieten:

zeitgemässe Besoldung, Spesenvergütung und Autoentschädigung, Pensionskasse, Fünftagewoche, angenehmes Arbeitsklima in jungem, dynamischem Team von 10 bis 15 Mitarbeitern.

Bewerbungen sind erbeten an das

Aargauische Baudepartement
Buchenhof, 5001 Aarau

Wir suchen für unsere beiden Abteilungen

Bau von Land- und Ortsverbindungsstrassen

1 Tiefbauzeichner

zur Bearbeitung von Strassenprojekten und Geländeaufnahmen, Ausarbeiten von Kostenvoranschlägen. Es handelt sich um interessante Aufgaben in Zusammenarbeit mit einem kleinen, aufgeschlossenen Team.

Nationalstrassenbau

1 Hilfszeichner(in)

für einfache Zeichnerarbeiten, Massenauszüge, Planergänzungen usw.

Branchenfremden Bewerbern(innen) bieten wir die Möglichkeit, sich einzuarbeiten.

Wir bitten Sie um Ihre kurze Bewerbung mit den üblichen Unterlagen.

Aarg. Baudepartement
Abteilung Tiefbau
5001 Aarau
Buchenhof

ZÜBLIN

Für unser Ingenieurbüro in Zürich suchen wir einen jüngeren, tüchtigen

Bauingenieur ETH

sowie einige

Eisenbetonzeichner

Wir bieten abwechslungsreiche Tätigkeit bei gutem Arbeitsklima, fortschrittlichen Bedingungen und in neu eingerichteten Büros in zentraler Lage Zürichs.

Ed. Züblin + Cie. AG, Zürich
Bauunternehmung und Ingenieurbüro
Tel. 26 17 50, intern 71 oder 72

Patentanwälte **E. Blum & Co.**

Anmeldung
von Erfindungen, Fabrik- und
Handelsmarken, Gutachten
Prozessberatung

8008 Zürich

Gegründet 1878
«Wartegg», Mühlebachstrasse / Kirchweg 5
Telephon 051 / 47 54 54

Gesucht für interessante Bauaufgaben

Bauführer/Bautechniker

für das Erstellen von

- Kostenvoranschlägen
- Submissionen
- Vergebungsanträgen usw.

Max P. Kollbrunner, Architekt BSA/SIA
8051 Zürich, Friedrichstrasse 9
Telefon 051 / 41 45 45

Wir suchen einen charakterfesten, qualifizierten und selbständigen

dipl. Architekt-Techniker (evtl. Bauführer) **als Filialleiter**

für den Aufbau und die Führung unserer neuen Architekturbüro-Filiale in der aufstrebenden Ortschaft **Sursee**. Unser neuer Mitarbeiter wird unter Anleitung und Koordination des Stammbüros sehr selbständig tätig sein. Wir bieten dem Können und der Leistung entsprechende Honorierung.

Wenn Sie mehrjährige Erfahrung in Konstruktion und Bauleitung des allgemeinen Hochbaues besitzen, Durchsetzungsvermögen und kostenbewusstes Denken, Sinn für Zusammenarbeit, organisatorisches Talent, Zuverlässigkeit und Verantwortungsbewusstsein haben, dann sind Sie für diesen interessanten Posten die richtige Fachperson.

Melden Sie sich zu einer ungezwungenen Aussprache unter Chiffre SBZ 566, bei IVA AG, Postfach, 8035 Zürich. (Absolute Diskretion ist selbstverständlich.)

Technische Nachwuchspannung – Zürich

Fühlen Sie sich bereits angesprochen? Wir freuen uns jedenfalls mit Ihnen in Kontakt zu treten, denn Sie sind jung, dynamisch und bereit, durch überdurchschnittlichen Arbeitseinsatz und grosse Begeisterungsfähigkeit eine der nachstehend aufgeführten Positionen zu übernehmen. Als

Hochbauzeichner oder Eisenbetonzeichner

helfen Sie im Rahmen der Planung von grossen Industrieanlagen im In- und Ausland aktiv mit an der Erstellung von Projekt-, Ausführungs- und Detailplänen. Gleichzeitig besteht die Möglichkeit, sich nach einer gewissen Einführungszeit zum

Hilfsbauleiter

ausbilden zu lassen; das heisst, gelegentliche Baustellenaufenthalte im In- und Ausland.

Unser Kunde, ein weltbekanntes Industrieunternehmen in Zürich, weiss Ihre Dienste zu schätzen. Es bietet Ihnen hervorragende Anstellungs- und Arbeitsbedingungen sowie Verpflegungsmöglichkeiten in einem modernst geführten Personalrestaurant.

Anlässlich einer persönlichen Besprechung orientieren wir Sie gerne über weitere Sie interessierende Details und erwarten deshalb gerne Ihren Anruf. Eine Benachrichtigung unseres Auftraggebers oder einer Drittperson erfolgt nur mit dem ausdrücklichen Einverständnis des Bewerbers.



Die **Direktion der eidg. Bauten** sucht zu sofortigem Eintritt oder nach Vereinbarung

dipl. Architekten ETH Architekt-Techniker HTL

Tätigkeit: Baubegleitung von der Projektierung bis zur Abrechnung von PTT-, Militär- und Zollobjekten sowie landwirtschaftliche Forschungsanstalten in der Nord-, Ost- und Zentralschweiz. Teilweise Aussendienst.

Für den Verkehr mit Privatarchitekten, Verwaltungen und Behörden sind Selbständigkeit, Organisationstalent und Verhandlungsgeschick unerlässliche Voraussetzungen.

Es handelt sich um Dauerstellen mit zeitgemässer Bezahlung und angenehmen Arbeitsbedingungen. Fünftagewoche. Gute Aufstiegsmöglichkeiten.

Wir bitten Sie um Ihren telefonischen Anruf 051 / 47 37 80 oder Ihre schriftliche Offerte an die

Eidg. Bauinspektion IV, Zürich
Postfach, 8023 Zürich 6, Clausiusstrasse 37

 **Personalanalyse — Personalberatung**
Einsatz AG
Talacker 42 8001 Zürich Tel. 051 44 21 77 / 44 24 27

Initiativer

Bauingenieur-Techniker

mit langjähriger Erfahrung im allgemeinen Hochbau (speziell Industriebau, Vorfabrikation), zurzeit als Abteilungschef tätig, wünscht sich zu verändern, wenn möglich in kleines Ingenieurbüro oder Baugeschäft als rechte Hand des Geschäftsinhabers, evtl. Beteiligung (Ostschweiz bevorzugt).

Offerten unter Chiffre 7611 an Mosse-Annoncen AG, 8023 Zürich.

Gesucht in mittelgrosses Architekturbüro in Berner Vorort

Entwurfsarchitekt

für die Bearbeitung interessanter Projekte und Wettbewerbe. Auf Wunsch evtl. nur einige Monate.

Bitte Verbindung aufnehmen unter Chiffre SBZ 574, IVA AG, Postfach, 8035 Zürich.

Architekt/Bauleiter

mit langjähriger erfolgreicher Tätigkeit und Auszeichnungen, versiert in der Durchführung von Projektplanungen bis und mit Bauabrechnungen für den Wohnungs-, Siedlungs-, Geschäftshaus-, Schulhaus- und Industriebau usw.

sucht

nach der Baubeendigung einer Schulhausanlage von etwa 10 Mio Fr. — als Architekt und Bauleiter selbständig durchgeführt — eine neue Tätigkeit als selbständiger Mitarbeiter, Architekt-Bauleiter in anerkanntem Architekturbüro mit interessanten Aufgaben betraut.

Stellenantritt 15. 8. 1970 oder nach Vereinbarung.

Interessenten melden sich bitte unter Chiffre D 22037 an Publicitas AG, Neugasse 48, 2501 Biel.

Alteingesessenes, mittelgrosses Ingenieurbüro an guter Verkehrslage, Nähe Bahnhof Enge, mit interessanten Bauaufgaben, Hotels, Schulhäuser, Industriebauten, Geschäfts- und Wohnhäuser, sucht möglichst selbständigen

Eisenbetonzeichner/Konstrukteur

mit mehrjähriger Praxis, der Wert auf eine Dauerstelle legt.

Wir bieten hohes Salär und gute Sozialeinrichtungen. Auf Wunsch könnte eine sehr preisgünstige, renovierte 3- bis 4-Zimmer-Wohnung mit Zentralheizung und Bad zur Verfügung gestellt werden.

Bitte schreiben Sie uns oder rufen Sie uns an.

Ingenieurbüro Hans Frei & Co., 8002 Zürich
Schulhausstrasse 55, Telefon 051 / 36 71 61



Bauingenieur als Leiter der Statikabteilung

Unser Kunde ist ein bedeutendes Rechenzentrum im technisch-wissenschaftlichen Sektor. Auf dem Gebiet der Festigkeitsberechnungen ist die Firma im Auftrage von Ingenieurbüros und industriellen Unternehmen weltweit tätig.

Im Zuge der lebhaften Entwicklung und der Erweiterung des Aufgabenbereichs wird die Statikabteilung in personeller Hinsicht ausgebaut. Im Rahmen dieses Ausbauprogramms suchen wir für unseren Kunden einen diplomierten Bauingenieur ETHZ oder EPFL als Leiter der modernen Statikabteilung. Sie werden Gelegenheit bekommen, sich in die Theorie und die Anwendung der neu entwickelten Berechnungsverfahren einzuarbeiten, um dann die Leitung der Abteilung für Problemlösungen zu übernehmen. Zu Ihrem Aufgabengebiet gehören u. a. Arbeitsplanung und -überwachung. Ferner werden Sie die Auftraggeber aus dem Kreise der Ingenieurbüros und der Industrie fachkundig beraten. In Ihrer Tätigkeit werden Sie ständig lebhaften Kontakt mit den Problemstellungen der Ingenieurpraxis haben.

Sollten Sie einige Jahre praktische Erfahrung als Statiker haben und in leitender Stellung tätig sein, dann wären Sie nahezu ein idealer Kandidat. Auch wenn Sie diese Voraussetzungen nicht voll und ganz mitbringen, würden wir die Position gerne mit Ihnen besprechen. Es bietet sich hier Gelegenheit, eine interessante leitende Aufgabe zu übernehmen.

Am einfachsten rufen Sie zwischen 9.00 und 13.00 oder 14.00 und 17.00 Uhr dem beauftragten Berater, Herrn Chr. van der Borgh, an. Er wird Sie gerne über die Position orientieren. Ihre Anfrage wird streng vertraulich behandelt; Ihr Name wird dem Auftraggeber oder einem Dritten gegenüber nur erwähnt, wenn Sie uns dazu ausdrücklich ermächtigen.

FRY CONSULTANTS INC., Unternehmensberatungen
Abteilung Personalberatung 8044 Zürich, Kraftstrasse 29 Telefon 051 / 32 83 05



BLS

Wir suchen für unseren Hochbaudienst einen zuverlässigen

Hochbauzeichner

Anforderungen:

abgeschlossene Lehrzeit als Hochbauzeichner, einige Jahre Praxis in Architekturbüro, wenn möglich auch auf Baustellen.

Arbeitsgebiet:

Projekt-, Ausführungs- und Detailpläne für unsere Bauvorhaben, Bauaufsicht, Abrechnung und Abnahme der Bauarbeiten sowie Ueberwachung des Gebäudeunterhalts.

Geboten werden:

Entlöhnung nach Gehaltsordnung, Fünftagewoche und drei Wochen Ferien.

Eintritt:

1. August 1970 oder nach Vereinbarung.

Anmeldungen sind zu richten an die Berner Alpenbahngesellschaft BLS, Postfach 2627, 3001 Bern. Telefonische Auskunft erteilt der Hochbaudienst BLS, Telefon 031 / 22 11 82.

Berner Alpenbahn-Gesellschaft
Bern — Lötschberg — Simplon

Initiativer, kaufmännisch denkender

Bautechniker, evtl. Bauzeichner

findet bei uns einen vielseitigen und selbständigen Aufgabenbereich als

Leiter unseres Baubüros

Wir sind eine vorwiegend in der Modebranche tätige, fortschrittlich eingestellte und expansive Detailhandelsgruppe mit einem grossen Filialnetz in der ganzen Schweiz.

Zum Aufgabenbereich gehören vor allem die

- Erarbeitung von Projektierungsgrundlagen für Neu- und Umbauten, Kostenvoranschläge, bauliches Rechnungswesen, Terminkontrolle
- Planung und Durchführung von technischen und funktionellen Verbesserungen in den Filialen wie in der Zentrale
- laufende Instandhaltung aller Geschäfte

Wenn Sie über praktische Erfahrung, insbesondere im Ladenbau, verfügen, selbständiges Arbeiten schätzen und Französischkenntnisse besitzen, würden wir uns freuen, mit Ihnen die näheren Details zu besprechen. Ihre Offerte erreicht uns unter Chiffre 44-51508 an Publicitas AG, 8021 Zürich.

Wie häufig wird die Schweizerische Bauzeitung gelesen?

95%

der Abonnenten lesen sie ständig oder ziemlich regelmässig. Diese erfreuliche Feststellung stammt aus der Leserschaftsanalyse eines neutralen Marktforschungsinstitutes.

Auch der Anzeigenteil gehört zu den Informationsquellen, die den reichhaltigen Inhalt der Schweizerischen Bauzeitung speisen.

Alleinige Anzeigenannahme
IVA AG für internationale Werbung

8035 Zürich
Beckenhofstrasse 16, Tel. 051 / 26 97 40

1004 Lausanne
19, av. de Beaulieu, Tél. 021 / 34 72 65

1204 Genève
8, rue de Marché, Tél. 022 / 26 03 45

Ingenieurbüro, seit Jahren auf dem Gebiet der

Industrie- und Betriebsplanung

mit sehr gutem Erfolg tätig, sucht Kontakt zu leistungsfähigem

Architekturbüro

Unsere Planungen umfassen alle technischen Einrichtungen einschliesslich Heizung, Belüftung, Elektro, Sanitär usw. vom Vorprojekt bis zur Uebergabe.

Da wir keine Architekturarbeiten ausführen, solche jedoch gelegentlich vermitteln können, könnten wir uns eine gute Zusammenarbeit mit einem geeigneten Architekten vorstellen.

Zuschriften, die streng vertraulich behandelt werden, sind erbeten unter Chiffre OFA 2141 Zq an Orell Füssli-Annoncen AG, Postfach, 8022 Zürich.

Architekturmodelle in Gips,
Holz, Plexiglas, termingerecht
und in tadelloser Ausführung

Architekturmodelle

Zaborowsky & Schalk
Neumarkt 10, 8001 Zürich
Telefon 34 22 16
Siewerdstr. 99, 8050 Zürich
Telefon 46 62 11

DENNER AG

Unsere Bauabteilung sucht für die Mithilfe bei der Planbearbeitung im Zusammenhang mit der Einrichtung und dem Ausbau neuer Ladengeschäfte in der ganzen Schweiz

Bauzeichner(in) Bauzeichner/Bautechniker

Ein kleines Arbeitsteam mit angenehmem Arbeitsklima erwartet Sie.

Senden Sie uns Ihre Offerte oder rufen Sie uns an, damit wir die näheren Details mit Ihnen besprechen können.

Denner AG, Personaldienst
8045 Zürich, Grubenstrasse 12, Telefon 051 / 33 77 60



Gemeinde Horgen

Für unser Bau- und Vermessungsamt suchen wir eine(n)

Vermessungs- oder Tiefbauzeichner(in)

für Nachführungsarbeiten am Vermessungswerk, Bearbeitung des Leitungskatasters sowie allgemein technischer Aufgaben.

Wir bieten Ihnen vielseitige und interessante Arbeiten, zeitgemässe Besoldung, 5-Tage-Woche, Pensionsversicherung sowie angenehmes Arbeitsklima in modern eingerichteten Betrieb.

Bewerbungen sind unter Beilage der üblichen Unterlagen an den Gemeinderat, 8810 Horgen, einzureichen. Der Gemeindeingenieur (Telefon 051 / 82 22 22) erteilt Ihnen gerne weitere Auskünfte.

Eisenbetonzeichner

Gesucht

Architekt-Techniker HTL

für die Planbearbeitung, Submission und Bauführung eines Mehrfamilienhauses in Zürich.

B. Gerosa, Architekt SIA/BSA, 8008 Zürich
Florastrasse 56, Tel. 051 / 34 90 20

Ingenieurbüro im Raume Zürich—Winterthur vergibt die Ausführung von

Bauleitungen

auf dem Gebiete des allgemeinen Tiefbaus an versierten Tiefbautechniker.

Offerten unter Chiffre SBZ 553, IVA AG, Postfach, 8035 Zürich.

Ingenieurbüro im Kanton Zürich sucht umständehalber für einige Monate versierten

Tiefbautechniker

als freien Mitarbeiter zur Uebernahme von Bauleitungen und Abrechnungen im allgemeinen Tiefbau.

Offerten erbeten unter Chiffre SBZ 554, IVA AG, Postfach, 8035 Zürich.

Gesucht

Ingenieur

als Statiker und Gruppenchef für anspruchsvolle Aufgaben im Eisenbetonbau;

Eisenbetonzeichner

Dauerstelle, gutes Salär, angenehmes Arbeitsklima.

Ingenieurbüro Hansjörg Schnewlin, 8400 Winterthur
St.-Georgen-Strasse 52, Tel. 052 / 23 28 26 (Privat 052 / 22 14 10)

In ein kleines, junges Arbeitsteam suchen wir einen tüchtigen Eisenbetonzeichner, dem wir in unserer technischen Abteilung einen interessanten, selbständigen Arbeitsbereich übertragen können.

Wir bieten eine Dauerstelle mit gut ausgebauten Sozial-einrichtungen, haben Fünftagewoche mit flexibler Arbeitszeit und führen ein eigenes Personalrestaurant.

Offerten mit den üblichen Unterlagen sind erbeten an die Personalabteilung der

ZÜRCHER ZIEGELEIEN

Zürich 3, Giesshübelstrasse 40
Postadresse: Postfach 357, 8021 Zürich
Telefon 051 / 35 93 30

STRIP

Mit dem neuen Programmsystem für Stab- und Flächenstatik werden Konstruktionen berechnet, deren Statik bisher nur mit Modellversuchen bewältigt werden konnte. Hier ein Beispiel:

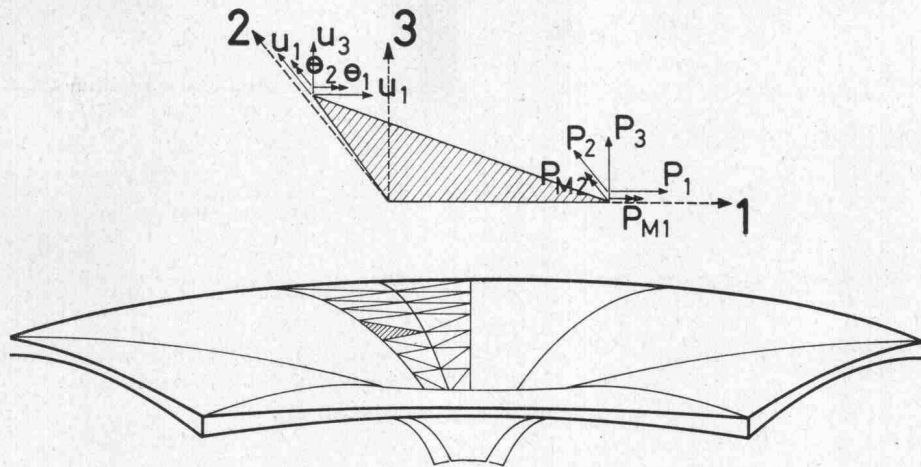

STRIP wurde durch uns von Grund auf neu entwickelt. Aber auch in der Anwendung haben wir Neuland beschritten. Nicht zuletzt wegen der vielfältigen Applikationsmöglichkeiten sind wir jetzt im Auftrage von Ingenieurbüros und industriellen Unternehmen weltweit tätig.

Haben Sie als

Bauingenieur-Techniker HTL

mit ausgesprochenem Sinn für die Statik und einigen Jahren praktischer Erfahrung Interesse, in unserer Produktionsabteilung Aufgaben zu lösen? Sie werden ständig Tuchfühlung mit der Entwicklungsabteilung haben und in engstem Kontakt mit der Ingenieurpraxis an Projekten mitarbeiten, die an der Spitze der technischen Entwicklung stehen.

Sie können sich unverbindlich mit dem beauftragten Berater, Herrn Chr. van der Borgh, c/o Fry Consultants Inc., Kraftstrasse 29, 8044 Zürich, Telefon 051 / 32 83 05, von 9 bis 13 und 14 bis 17 Uhr in Verbindung setzen. Er wird Ihre Anfrage streng vertraulich behandeln und das weitere Vorgehen auf Ihr persönliches Diskretionsbedürfnis abstimmen.

Zur Ergänzung meines Mitarbeiterstabes suche ich

Architekt-Techniker HTL Hochbauzeichner(in)

für die Projekt- und Werkplanbearbeitung vielseitiger, interessanter Bauaufgaben;

Bauführer

für die selbständige Betreuung eines grösseren Bauvorhabens.

Ich biete:

- ausbaufähige Position
- angenehmes Arbeitsklima (Büroneubau)
- Leistungssalar und Personalversicherung

G. Pilgrim, Architekt SIA, 5630 Muri AG
Tel. 057 / 8 37 07

In junges, dynamisches Team in der Altstadt Frauenfelds suchen wir

Bauzeichner Bauführer Bautechniker

für anspruchsvolle öffentliche und private Bauaufgaben. Initiativen und einsatzfreudigen Mitarbeitern mit Sinn für Teamarbeit bieten wir abwechslungsreiche Tätigkeit.

R. Antoniol + K. Huber, dipl. Architekten ETH/SIA, 8500 Frauenfeld
Rathausplatz 5, Tel. 054 / 7 66 70, privat 7 44 67 oder 7 60 06

Als selbständiger Bearbeiter von grossen Industrie- und Wohnbauten findet ein

Hochbautechniker

beste Aufstiegsmöglichkeiten, den Leistungen entsprechendes Salär und 40-Stunden-Woche.

Architekturbüro E. Cukiermann, dipl. Architekt ETH
Kanzleistrasse 17, 8004 Zürich, Tel. 051 / 23 13 55/56

Ein Schritt voraus

mit LOBA Farben und Putzen

SAP Baustoffe AG 9306 Freidorf bei St. Gallen
Tel. 071 / 48 15 45

Ich bin mit meinem **Architekturbüro am Rand**: Auf einer Seite am Waldrand des Fällander Tobels, auf der anderen Seite am Rand einer Grossbaustelle für ein Quartier mit etwa 1000 Wohnungen und allen dazugehörigen Folgeeinrichtungen.

Ich suche deshalb einen

qualifizierten Hochbauzeichner

den unsere Pionierlandschaft (15 Autominuten vom Pfauen) auch geistig anspricht. Das Arbeitsklima ist angenehm und unkonventionell und die Bezahlung sehr gut.

Hans Litz, Architekt, Benglen-Fällanden
8122 Binz, Telefon 051 / 85 36 90

Gesucht

Hochbauzeichner/Bauführer

für die selbständige Bearbeitung von Ausführungsplänen sowie evtl. Bauführung.

Eintritt: sofort oder nach Uebereinkunft.

Wir sind ein junges Team und bieten Ihnen ein gutes Salär, Fünftagewoche, interessante und vielseitige Arbeit.

Eventuell kann eine günstige Vierzimmerwohnung im Haus zur Verfügung gestellt werden.

Bitte senden Sie Ihre Kurzzofferte an

Leutenegger + Hunziker, Architekten
8304 Wallisellen, Friedenstrasse 15

Zur Ergänzung meines Mitarbeiterstabes suche ich

1 Architekt-Techniker HTL **1 Hochbauzeichner**

für die selbständige Bearbeitung interessanter Bauaufgaben (Schulhausbau, Siedlung usw.).

Tätigkeitsgebiet: Planbearbeitung, Submission, Bauführung.

Eintritt sofort oder nach Uebereinkunft, zeitgemässe Arbeitsbedingungen

Jacques Ringger, Architekt HTL
8006 Zürich, Stampfenbachstrasse 153
Telefon 051 / 28 50 25

Ich suche für die Erweiterung meines Mitarbeiterstabes einen

Architekt-Techniker HTL

sowie

zwei Hochbauzeichner

für die Bearbeitung anspruchsvoller öffentlicher und privater Bauvorhaben. Ich lege Wert auf Zuverlässigkeit und solide Fachkenntnisse und biete dafür ein angenehmes Arbeitsklima, abwechslungsreiche Aufgaben und zeitgemässe Anstellungsbedingungen.

Peter Indermühle, dipl. Architekt BSA/SIA
Bern, Kramgasse 82, Telefon 031 / 22 74 15



Gemeinde Horgen

Das Bau- und Vermessungsamt Horgen sucht zur Ergänzung seines Mitarbeiterstabes

dipl. Vermessungstechniker

Wir bieten Ihnen vielseitige und interessante Aufgaben auf dem Gebiet der Nachführung des Vermessungswerkes, der Neubearbeitung sowie allgemeiner vermessungstechnischer Probleme.

Sie finden bei uns eine zeitgemässe Besoldung, 5-Tage-Woche, Pensionsversicherung sowie modern eingerichteten Arbeitsplatz im neuen Verwaltungsgebäude.

Handschriftliche Offerten mit Angaben über Ausbildung und bisherige Tätigkeit sind an den Gemeinderat, 8810 Horgen, zu richten. Für weitere Auskünfte steht Ihnen der Gemeindeingenieur (Tel. 051 / 82 22 22) gerne zur Verfügung.

Wir suchen zur Ergänzung unseres jungen Teams auf unser Büro in Bern
1 oder 2 jüngere

Bauzeichner

mit 2 bis 3 Jahren Praxis, für die Bearbeitung von Werk- und Detailplänen zu interessanten Bauprojekten. Wir bieten angenehmes Arbeitsklima, Fünftagewoche, 3 Wochen Ferien, guten Leistungslohn und Pensionskasse.

Wir erwarten gerne Ihre telefonische Anfrage.

Limbach + Bolliger, Architekten
Worb, Hauptstrasse 20, Telefon 031 / 83 19 76
Bern, Stadtbachstrasse 66 D, Telefon 031 / 24 14 66

Wir suchen vielseitig interessierten

Ingenieur-Techniker HTL

Fachrichtung Eisenbeton- und Tiefbau

für die Bearbeitung von Projekten des allgemeinen Hoch-, Tief- und Brückenbaues.

Sprachkenntnisse erwünscht, jedoch nicht Bedingung.

Zeitgemässe Entlohnung, 5-Tage-Woche, ausbaufähige Stelle.



Ingenieurbüro
Rothpletz, Lienhard & Cie. AG, 3000 Bern
Neuengasse 5, Telefon 031 / 22 27 44



Wir suchen jungen

Bauingenieur

als rechte Hand des Baustellenleiters einer Grossbaustelle des Nationalstrassenbaues.

Schafir & Mugglin AG, Bauunternehmung
Neumünsterallee 9, 8032 Zürich, Telefon 051 / 32 52 13, intern 72

MOTORCOLUMBUS

Unsere vielseitige Tätigkeit im In- und Ausland umfasst auch die Projektierung interessanter Hochbauten und die Durchführung von Orts- und Regionalplanungen.

Zur Ergänzung unserer Architekturabteilung suchen wir

Architekten mit Planerausbildung

Wir bitten Sie, schriftlich oder telefonisch mit uns Kontakt aufzunehmen, damit wir mit Ihnen eine Besprechung vereinbaren können.

**Personalbüro der
MOTOR-Columbus
Ingenieurunternehmung AG**
5401 Baden, Parkstrasse 27
Telefon 056 / 2 71 01

MOTORCOLUMBUS

Für die Bearbeitung interessanter und vielseitiger Bauaufgaben suchen wir bestausgewiesenen

Hochbauzeichner

Weitgehend selbständige Tätigkeit, neuzeitliche Arbeitsbedingungen sowie fortschrittliche Personalfürsorge.

Gerne erwarten wir Ihre Kontaktnahme.

**FRITZ RICKENBACHER
WALTER BAUMANN**
Architekten FSAI
4002 Basel, Tel. 061 / 35 25 25
Jacob-Burckhardt-Strasse 84



Unsere Sektion Tiefbau bearbeitet laufend grössere Projekte für die Erweiterung von Bahnhofanlagen, Doppelspur- und Tunnelbauten sowie für den Bau neuer Linien und leitet deren Ausführung.

Zur Ergänzung des Mitarbeiterstabes dieser Sektion suchen wir einen jüngeren

dipl. Bauingenieur ETH/EPUL

Der neue Mitarbeiter wird gründlich in sein künftiges Arbeitsgebiet eingearbeitet.

Wir sind gerne bereit, uns persönlich mit Interessenten näher über die vielseitigen Aufgaben, die Aufstiegsmöglichkeiten und das Anstellungsverhältnis zu unterhalten.

Bitte schreiben oder telefonieren Sie uns:

BAUABTEILUNG KREIS III SBB
Postfach, 8021 Zürich
Telefon 051 / 25 66 60, intern 2215



Architekt

übernimmt Projektierung, zeichnerische Arbeiten, Devisierungen sowie Bauleitungen. Offerten sind zu richten unter Chiffre SBZ 575, IVA AG, Postfach, 8035 Zürich.

Für die Bearbeitung interessanter Bauaufgaben des Hoch- und Tiefbaus suchen wir

Eisenbetonzeichner

Tüchtigen und einsatzfreudigen Bewerbern bieten wir Dauerstellung bei zeitgemässen Anstellungsbedingungen. Eintritt sofort oder nach Uebereinkunft.

Beck + Pfäffli, dipl. Bauingenieure ETH/SIA
6000 Luzern, Habsburgerstrasse 26, Telefon 041 / 22 97 53

Junges Fabrikations- und Handelsunternehmen der **Baubranche** Nähe Luzern **sucht** für seine Verkaufsabteilung (Innen- und Aussendienst)

Bautechniker/Bauzeichner

als

Chef der technisch-kaufmännischen Planungs- und Verkaufsadministration

Der Aufgabenbereich umfasst: Variationsplanungen für Fabrikation und Montage unserer Produkte; Ausarbeitung von Offerten; Verhandlungen mit Kundschaft; technische Beratung; Auftragsbearbeitung bis und mit Lieferungsabschluss usw.

Wir bieten:

- interessante, selbständige und abwechslungsreiche Tätigkeit
- gut ausgebaute Pensionskasse und fortschrittliche Sozialleistungen

Wir erwarten:

- initiative und einsatzfreudige Persönlichkeit mit mehrjähriger Erfahrung im allgemeinen Hochbau
- Flair für kaufmännisches Denken
- Verhandlungs- und Organisationstalent

Ihre Bewerbung — die wir absolut diskret behandeln — richten Sie bitte unter Chiffre SBZ 567, IVA AG, Postfach, 8035 Zürich.

Die **Einwohnergemeinde Bellach**

sucht für die neugeschaffene Stelle einen hauptamtlichen

Bauverwalter

Tätigkeit: Leitung des gesamten Bauwesens der Gemeinde.

Anforderungen: Ingenieur-Techniker HTL (Hoch- oder Tiefbau) oder Bauzeichner mit weiterer Ausbildung als Bauführer usw. oder Bauzeichner mit langjähriger Erfahrung im Bauwesen.

Besoldung: je nach Ausbildung; gut ausgebaute Personalversicherung, Fünftagewoche.

Stellenantritt: nach Vereinbarung.

Anmeldungen mit Lebenslauf und Ausweisen über die bisherige Tätigkeit sind bis zum 5. August 1970 dem Ammannamt der Einwohnergemeinde Bellach einzureichen, wo auch jede weitere Auskunft erteilt wird.

Architekt (27 Jahre, Schweizer)

5 Semester Entwurfsausbildung an der ETH, 4 Jahre Praxis in: Entwurf, Planung und Kalkulation, Ausführung und Submission, Bauleitung und Abrechnung.

Sucht verantwortungsvollen, selbständigen Job z. B. im Raume Aarau—Olten.

Offerten unter Chiffre SBZ 569, IVA AG, Postfach, 8035 Zürich.

Bauingenieur HTL Grad.

Deutscher, Anfang Dreissig, mit 10 Jahren Berufspraxis in Ingenieurbüro für Industriebau, sucht verantwortliche Stellung für interessante Projekte.

Firm in Projektierung, Statik, Abwicklung. Englische Sprachkenntnisse, an selbständiges Arbeiten gewöhnt.

Zuschriften unter Chiffre SBZ 568, IVA AG, Postfach, 8035 Zürich.

Suchen Sie eine vielseitige

Alleinsekretärin

Ich habe Freude am selbständigen Arbeiten und möchte in der Stadt St. Gallen tätig sein. Eine entsprechende Anstellung in einem Architektur- oder Ingenieurbüro liegt mir besonders. Arbeitszeit etwa 6 Stunden täglich. — Offerten unter Chiffre 33-304779 an die Publicitas AG, 9001 St. Gallen.

Tiefbauzeichner

4 Jahre Praxis nach Lehrabschluss, zur Zeit im 3. Semester ATZ, sucht sich auf Herbst 1970 im Raume Zürich zu verändern; allgemeiner Tiefbau bevorzugt, Einführung in Bauleitung erwünscht.

Offerten unter Chiffre SBZ 570, IVA AG, Postfach, 8035 Zürich.

Techniker erwägt

Freizeitbeschäftigung

durch Mithilfe bei der Projektierung im Tiefbau oder in der Planung. Guter Zeichner. Eventuell auch durch Privatunterricht in den Fächern Mathematik und Physik auf der Stufe Gymnasium.

Ihre Offerte erreicht mich unter Chiffre SBZ 571, IVA AG, Postfach, 8035 Zürich.

Junger

Architekt-Techniker HTL

mit zweijähriger Praxis als Bauführer in Bauunternehmung sucht interessante Stelle im **Ausland**. Sprachen: Deutsch, Französisch, Englisch. Offerten unter Chiffre SBZ 576, IVA AG, Postfach 8035 Zürich.

Für die Bearbeitung interessanter Bauaufgaben, wie Spitalbauten, Heimbauten, Schulen, Hallenbäder, suchen wir Mitarbeiter:

Bauführer

für Kostenvoranschlag, Devisierung, Bauführung und Abrechnung

Bauzeichner

für Planbearbeitung.

Interessenten bitten wir um Kontaktnahme.

Hertig Hertig Schoch Architekten BSA/SIA, 8001 Zürich
Rindermarkt 5, Tel. 051 / 34 20 45

Hochbauzeichner

zwei Sprachen, sieben Jahre Büropraxis, sucht neuen Wirkungskreis in einer Bauabzweigungsbranche. Bevorzugt im Raume Zürich. Offerten erbeten unter Chiffre 7610 an Mosse-Annoncen AG, 8023 Zürich.

Junger

Hochbauzeichner

mit Interesse für anspruchsvolle Architektur und Raumgestaltung, sucht Stelle auf 1. September, Stadt Zürich. Offerten unter Chiffre 44-301678 an Publicitas AG, 8021 Zürich.

Gelernte

Tiefbauzeichnerin

mit Erfahrung in Strassenbau, Verkehrsplanung und Eisenbeton sucht interessante Stelle in Zürich oder Umgebung.

Offerten unter Chiffre 44-301674 an Publicitas, 8021 Zürich.

Langjähriger, erfolgreicher

Baufachmann

sucht in mittelgrosser Bauunternehmung neuen Wirkungskreis.

Vorzügliche technische und kaufmännische Kenntnisse. Guter Konstrukteur mit eigenen Ideen. Grosse Erfahrung in der Ausführung von Schlitzwänden.

Gewünscht ist selbständige Aufgabe als Abteilungsleiter, Inventarverwaltung, Einkauf, Fuhrbetrieb.

Offerte mit Angabe des vorgesehenen Aufgabenbereichs unter Chiffre SBZ 573, IVA AG, Postfach, 8035 Zürich.

Bauingenieur-Techniker HTL

(27, Diplom 1966, Tiefbau)

möchte sich beruflich und sprachlich durch einen **Auslandaufenthalt** vorzugsweise in englischem oder französischem Sprachgebiet weiterbilden.

Erfahrungen im allgemeinen Tiefbau, Massivbau sowie im Anlagenbau, Offertwesen und Montageleitung nebst Grundkenntnissen in den oben-erwähnten Sprachen sind vorhanden.

Offerten unter Chiffre SBZ 564, IVA AG, Postfach, 8035 Zürich.

Bauführungsbüro

im deutschsprachigen Raum übernimmt ab sofort Devisierungsarbeiten, Bauführung und Abrechnung.

Offerten unter Chiffre SBZ 565, IVA AG, Postfach, 8035 Zürich.

Gesucht:

Bautechniker Bauzeichner(in)

in kleines Architekturbüro.

Telefonische oder schriftliche Bewerbung an:

G. Rudolf und R. Hofer, Architekten SIA/HTL
8032 Zürich, Reinacherstrasse 11, Telefon 051 / 47 91 12 / 32 32 27

Bauingenieur-Techniker HTL

41jährig, Schweizer Bürger, zurück aus den USA mit zusätzlichem Diplom in «Management of Engineering» (University of California) und mehrjähriger Erfahrung im Hoch-, Tief- und Industriebau (Statik und Bauleitung) sucht Stelle in der Schweiz.

Bevorzugtes Arbeitsgebiet **Projektleitungen, Koordinationsaufgaben** in Baugeschäft oder Ingenieurunternehmung.

Offerten sind erbeten unter Chiffre 7593 an Mosse-Annoncen AG, 8023 Zürich.

Suche Stelle per 1. September 1970 als

Sekretärin

in Architekturbüro, nur Stadt Zürich.

Offerten bitte unter Chiffre SBZ 572, IVA AG, Postfach, 8035 Zürich.

Dipl. Bauingenieur ETH

mit 4jähriger Erfahrung in der Projektierung und Ausführung von Industrie-, Hoch- und Brückenbauten sucht anspruchsvolle Stelle im Raume Bern.

Offerten unter Chiffre D 302413 an Publicitas AG, 3001 Bern.

ETH

 Zürich

Für die Bearbeitung von Planungsaufgaben unserer Hochschule suchen wir einen

Generalplaner

Wenn Sie

- Betriebswirtschaftler, Ingenieur oder Naturwissenschaftler sind
- über Initiative, Geschick im persönlichen Verkehr und Interesse an nicht alltäglichen Aufgaben verfügen
- von Betriebsfragen, Organisation oder Baumanagement etwas verstehen und über Kenntnisse in angewandter Mathematik verfügen
- gerne im Rahmen eines kleinen Top-Teams an der Gestaltung der Zukunft der ETH Zürich mitwirken möchten

so rufen Sie uns an: Telefon 051 / 32 62 11, intern 2025 (Hr. G. Steiner).

Interessenten sind eingeladen, ihre schriftliche Bewerbung einzureichen an den Präsidenten der **ETH Zürich**, 8006 Zürich, Leonhardstrasse 33.

Günstiges Leserschaftsprofil

Auf die Frage **«Welche Stellung im Beruf haben die Leser der Schweizerischen Bauzeitung?»**

hat die Leserschaftsanalyse eines neutralen Marktforschungsinstituts folgendes ergeben:

Inhaber / selbständig Erwerbende 44%

Leitende Stellung

(Prokurist, Geschäftsführer) 41%

Die Hälfte der Leser des SIA-Organs ist verantwortlich oder wichtig für die Erteilung von Aufträgen. Das macht die Schweizerische Bauzeitung als Insertionsorgan so wertvoll. SBZ-Leser sind kompetente Fachleute — hier lohnt sich eine laufende Kontaktpflege.

Alleinige Anzeigenannahme
IVA AG für internationale Werbung

8035 Zürich

1004 Lausanne

1204 Genève

Beckenhofstr. 16

19, av. de Beaulieu

8, rue du Marché

Tel. 051 / 26 97 40

Tél. 021 / 34 72 65

Tél. 022 / 26 03 45

Gesucht zur Ergänzung unseres Mitarbeiterteams junger

Bauzeichner

mit etwas Praxis, für die Bearbeitung von Projekt-, Werk- und Detailplänen für Geschäftshäuser und Industriebauten.

Sie finden bei uns eine abwechslungsreiche Tätigkeit, gute Salarierung, Fünftagewoche und Personalfürsorge.

H. P. ZWEIDLER, Architekt, 8304 Wallisellen
Grindelstrasse 5, Telefon 051 / 93 01 84

Zur Erweiterung meines Mitarbeiterstabes suche ich

Architekt-Techniker HTL Hochbauzeichner

— für die konstruktive Bearbeitung interessanter öffentlicher und privater Bauvorhaben

— Bauführung, Devisierung

Angenehmes Arbeitsklima in mittelgrossem Team.

Paul R. Kollbrunner, dipl. Architekt SIA, 8032 Zürich
Carmenstrasse 25, Tel. 051 / 47 54 47



Wir suchen jungen

Bauingenieur

als Sektionsingenieur auf Tunnel- und Stollenbaustelle.

Schafir & Mugglin AG, Bauunternehmung
Neumünsterallee 9, 8032 Zürich, Telefon 051 / 32 52 13, intern 75

Hätten Sie Freude, per sofort oder nach Uebereinkunft in einem kleineren Arbeitsteam als

Bautechniker(in) Bauzeichner(in)

an grösseren, interessanten und vor allem vielseitigen Bauaufgaben selbständig zu arbeiten?

Ihren Anruf für eine unverbindliche, persönliche Kontaktnahme erwarte ich gerne über Tel. 051 / 52 24 20.

M. Schönenberg, Architekt, 8048 Zürich
Badenerstrasse 531

Gesucht auf Architekturbüro in Zug für Entwurf, Planbearbeitung sowie Bauführung von anspruchsvollen Bauprojekten

Architekt Techniker HTL Bauzeichner

Qualifizierten Mitarbeitern mit weitgehender Selbständigkeit wird Dauerstelle mit neuzeitlichen Arbeitsbedingungen geboten.

Eintritt sofort oder nach Uebereinkunft.

Offerten unter Chiffre SBZ 457 an IVA AG, Postfach, 8035 Zürich.



Gesucht gut ausgewiesener

Bauführer

für die Betreuung grosser Bauaufgaben mit vorfabrizierten Beton-elementen.

Beste Aufstiegsmöglichkeiten, neuzeitliche Anstellungsbedingungen. Kurzfristiger Eintritt erwünscht.

ELEMENT AG
Abteilung Montage
Postfach 1237, 3001 Bern
Tel. 031 / 55 52 85, intern 31

Bauleiter

gesucht für Baubegleitung von KV, Devisierung, Bauführung bis Abrechnung.

Unser Arbeitsgebiet:
Schul- und Schwimmbadbauten, Altersheime

Roland Gross, Architekt SIA
8032 Zürich, Pilatusstrasse 2, Telefon 051 / 34 44 98

Gesucht per sofort oder nach Vereinbarung

Bauzeichner(in)

zur selbständigen Bearbeitung von Projekt-, Werk- und Detailplänen.

Geboten wird zeitgemässes Salär, angenehmes Arbeitsklima, Fünftagewoche.

Interessenten melden sich bitte bei

Theo Müller, Architekturbüro
8730 Uznach

Wir suchen als Stellvertreter des Abteilungsleiters

Bauingenieur

Arbeitsbereich: Erstellen von statischen Berechnungen mit Hilfe eines Kleincomputers, Kontrolle der Plan- und Bauausführung, Technische Beratungen der Architekten, Bauherren und Behörden; Korrespondenz.

Wir bieten Dauerstelle, den Leistungen entsprechendes Salär, fortschrittliche Sozialleistungen, Personalfürsorge, Fünftagewoche, angenehme Arbeitsbedingungen. Schriftliche oder telefonische Offerten sind erbeten an

AG FRITZ FREI, Ingenieurbüro
Buchs bei Aarau, Telefon 064 / 22 99 93

Grösseres Industrieunternehmen im Raume Ostschweiz sucht für die Bauabteilung und den Gebäudeunterhalt

1 Architekt, evtl. dipl. Baumeister

Dieser Posten setzt Kenntnisse der Rentabilitäts- und Investitionsberechnung sowie Erfahrung im Erstellen von Neuanlagen und dem Unterhalt von Gebäuden voraus. Dieser Mitarbeiter ist seiner Verantwortung entsprechend direkt der Geschäftsleitung unterstellt.

Unsere Leistungen sind zeitgemäss und richten sich nach Ausbildung und Erfahrung. Auch sind wir bereit, Leistung und durchgeführte Verbesserungen zu honorieren.

Gerne erwarten wir Ihre Bewerbung mit Lebenslauf, Zeugniskopien und Foto unter Chiffre 31-920132 an die Publicitas AG, 9001 St. Gallen.

Zur Ueberwachung unseres Aussendienstes in verantwortlicher leitender Stellung suchen wir

dipl. Bauingenieur oder dipl. Baumeister

Wir sind eine grössere Bauunternehmung in Basel und legen Wert auf Unternehmungserfahrung und Freude am Kontakt mit Bauleitungen und Mitarbeitern. Wir bieten Gelegenheit zur Entwicklung Ihrer persönlichen Fähigkeiten.

Ihre Bewerbung — welche wir diskret behandeln — erbitten wir mit Lebenslauf und Foto unter Chiffre I 03-986203 an Publicitas AG, 4001 Basel.

EWZ

Für verschiedenartige, interessante Aufgaben suchen wir

Vermessungszeichner Tiefbauzeichner Elektrozeichner Maschinenzeichner Stahlbauzeichner

Wir bieten geregelte Anstellungs- und Arbeitsbedingungen, Fünftageweche, auf Wunsch kurze Mittagspause mit Verpflegungsbeitrag, zentral gelegene Büros (drei Minuten vom HB Zürich).

Wenn Sie sich für eine dieser Stellen interessieren, erwarten wir gerne Ihr Dienstangebot.

Elektrizitätswerk der Stadt Zürich
Personaldienst
Postfach, 8023 Zürich 1
Telefon 051 / 23 17 00



Auf Starkstrom sind wir schwach, und auf Schwachstrom auch.

Wir, die betriebseigene Bauequipe der Emil Frey AG Betriebe, sind verantwortlich für Planung und Durchführung der Neu- und Umbauten unserer Betriebsgebäude in Zürich, Safenwil, Bern, Weinfelden und Uster.

In diese Bauequipe mit Baubüro in Safenwil suchen wir einen

Elektro-Techniker

Er muss (aus oben ersichtlichen Gründen) auf Starkstrom stark und auf Schwachstrom mindestens so stark sein und sollte unbedingt eine Telefon-Konzession besitzen. •

Es ist ein absolut selbständiger Posten, der von Ihnen Wissen, Einsatz und auch Entscheidungen verlangt!

Was wir dafür bieten, möchten wir Ihnen persönlich sagen, wenn wir uns kennenlernen. Nur soviel können wir Ihnen verraten: es lohnt sich bestimmt, mit uns Verbindung aufzunehmen. Rufen Sie unseren Herrn Wagner an und vereinbaren Sie mit ihm ein „Rendez-vous“.

Emil Frey AG, Automobile
Badenerstrasse 600, 8021 Zürich
Telefon 051 54 55 00



Vorne haben sich die 10 Ausgleichgewichtsblöcke nicht verschoben.

Boilot : kompletter Kran mit Ballast unterwegs

DAS Boilot Kran-Programm enthält 17 Modelle von 300 kg/10 Meter - 3 t/30 Meter, einige mit Selbstantrieb. Alle diese Modelle sind so ausgearbeitet, dass sie *ohne Zerlegen* in einem Stück — der Strassenverkehrsordnung gemäss— sogar mit Ballast (bei allen Modellen bis zu 25 t/Meter) auf der Strasse transportiert werden können. (Nur das Modell BP 10.000 wird in zwei Stücken transportiert.)

Der Lastwagen-Lenker kann *allein* den Transport ausführen.

Transport Strasse - Baustelle

Es ist nicht notwendig den Platz zum Aufstellen des Kranes besonders vorzubereiten; der Transport von der Strasse zur Baustelle ist auf ein Minimum von Arbeit beschränkt.

Elektrischer Anschluss. Senken der Spindeln und Stützarme. Lastwagen auslösen. Ausleger- spitze - Längsträger für die Montage und Turmspitze herumklappen. Das ist alles. Nun muss man nur noch auf einen Knopf drücken und der Boilot-Kran

hebt sich von selbst in weniger als 10 Minuten.

Umstellen auf dem Bauplatz

Die Dreiradausstattung des Boilot Krangestelles verleiht einen ausgezeichneten Umkehrwinkel. Der Boilot-Kran vermag sich auf der Stelle zu drehen. Das Ganze, Mast und Ausleger, zusammengeklappt, kann unabhängig von der Fahrgestell-Position, orientiert werden, was erlaubt, die schwierigsten Bewegungen zwischen zwei nahegelegenen Arbeitsstellen auszuführen.

Kilcher

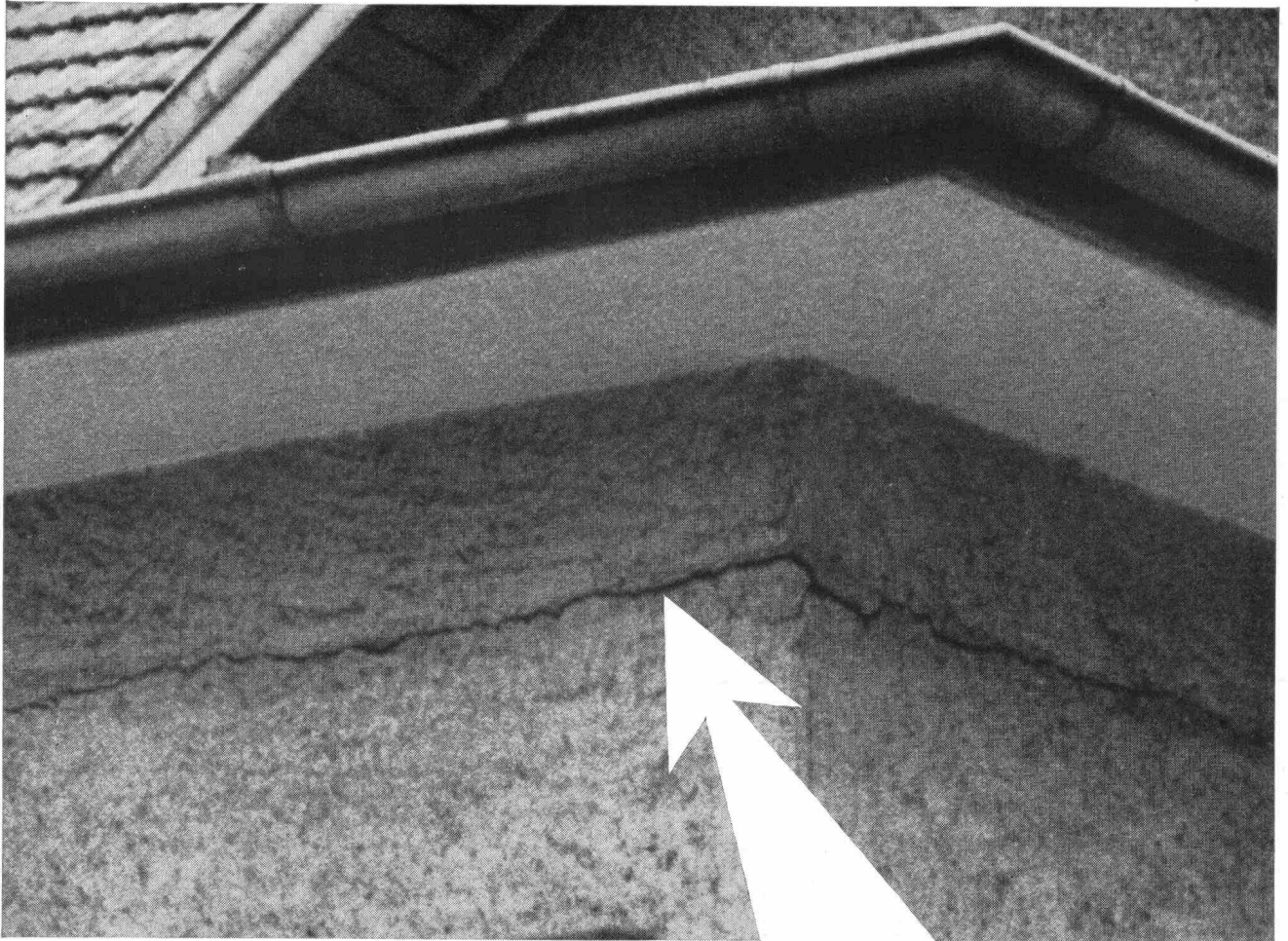

***Kilcher*-Lager^{*} helfen solche Risse verhüten!**

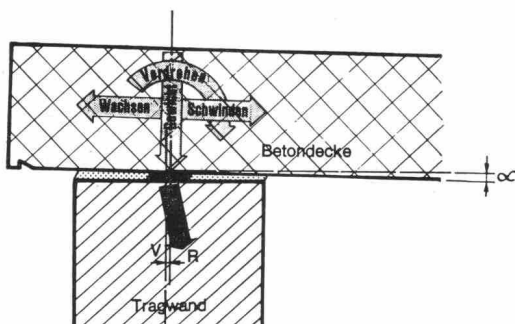

Die Betondecke kann sich auf der Tragwand verschieben und verdrehen, die Last bleibt zentrisch

* In- und ausländische Patente

F. Kilcher, Bausolationen AG, 4565 Rechterswil

Dokumentationen: Telefon 065 / 4 56 45