

Zeitschrift: Schweizerische Bauzeitung
Band: 92 (1974)
Heft: 34

Werbung

Nutzungsbedingungen

Die ETH-Bibliothek ist die Anbieterin der digitalisierten Zeitschriften. Sie besitzt keine Urheberrechte an den Zeitschriften und ist nicht verantwortlich für deren Inhalte. Die Rechte liegen in der Regel bei den Herausgebern beziehungsweise den externen Rechteinhabern. [Siehe Rechtliche Hinweise.](#)

Conditions d'utilisation

L'ETH Library est le fournisseur des revues numérisées. Elle ne détient aucun droit d'auteur sur les revues et n'est pas responsable de leur contenu. En règle générale, les droits sont détenus par les éditeurs ou les détenteurs de droits externes. [Voir Informations légales.](#)

Terms of use

The ETH Library is the provider of the digitised journals. It does not own any copyrights to the journals and is not responsible for their content. The rights usually lie with the publishers or the external rights holders. [See Legal notice.](#)

Download PDF: 15.10.2024

ETH-Bibliothek Zürich, E-Periodica, <https://www.e-periodica.ch>



Hochbaulaser

Neu... Stolz-Hochbaulaser



Anwendungen:

- Planier-
- Elementbau-
- Schalungsbau-
- Liftschachtkontrolle
- Montage von Blinddecken
- Montage von Computerböden
- Erstellen von Meterrissen
- Silobau
- etc. etc.

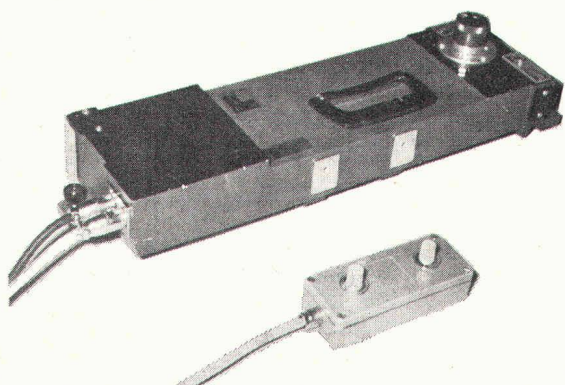

Dieses Gerät findet dort Anwendung, wo es auf sehr grosse Genauigkeit der vertikalen und horizontalen Ebene ankommt. Für weitere Auskünfte oder Demonstration wenden Sie sich bitte an uns.

Industriervertretungen
Bellikerstrasse 218
CH-8968 Mutschellen

STOLZ
AG

Tel. 057 5 46 55

Schweizerische Bauzeitung

Offizielles Organ des SIA, Schweizerischer Ingenieur- und Architekten-Verein und der GEP, Gesellschaft Ehemaliger Studierender der ETH Zürich
Gegründet 1883 von Ing. A. Waldner

92. Jahrgang Heft 34

22. August 1974

Inhalt

Lehnenviadukt Beckenried, Kanton Nidwalden, Submissionswettbewerb. Von <i>U. M. Eggstein</i>	785*
Baumeister-Landsgemeinde 1974	796*

Umschau

Energiespeicherung durch Schwungräder. Bautätigkeit in der Schweiz. Schweiz. Bauzeitung	798
---	-----

Buchbesprechungen

Beton im Garten- und Landschaftsbau. Von <i>J. Kessler, H. Luz</i> und <i>P. Wirth</i> . Schnitt-, Stanz- und Ziehwerkzeuge. Von <i>Oehler/Kaiser</i> . Fördermittelkatalog 1974/75. Mit Aufsätzen von <i>J. Marx, K. M. Bischof, E. Blumberg, G. Härry, R. Stöcklin, R. Strub, W. F. Werner</i>	798
--	-----

Wettbewerbe

Schulanlage Allmend Horgen ZH. Aménagement de l'Île de Porto Santo, Madère. Kirchliches Zentrum Ittigen BE. Zentralplanung Sursee LU	799
--	-----

Kurse und Tagungen

Weiterbildung auf dem Bausektor in Frankreich. Computer Programs in Shock and Vibration. 10. Bau-sachverständigen-Tag, Frankfurt am Main. The Future Machines, Symposium at London	799
Computers in Engineering and Building Design. Hochschulpraktikum «Schmelzen und Erstarren metallischer Werkstoffe», Berlin. Studienreise in die USA und Kanada. Energieeinsparung durch Energiespeicherung, Tagung in Stuttgart. Einführungskurs des Hybrid-Rechenzentrums der ETH	800

Mitteilungen aus dem SIA	800
------------------------------------	-----

Bezugspreise

	12 Monate	6 Monate	3 Monate
Schweiz	104.—	57.—	33.—
Ausland	116.—	63.—	37.—

Für Mitglieder der Partnerverbände der Verlags-AG, des Schweiz. Technischen Verbandes sowie für Studierende ermässigte Preiskategorien.

Verlag und Redaktion

Zürich-Giesshübel, Staffelstrasse 12
Postadresse: CH-8021 Zürich, Postfach 630
Telephon 01 / 36 55 36, Postcheck 80 - 6110

Anzeigenverwaltung

IVA AG für internationale Werbung
8035 Zürich, Beckenhofstrasse 16
Telephon 01 / 26 97 40, Postcheck 80 - 32735
Filialen in Lausanne und Genf

Es gibt eine Wochenzeitung für Technik- ohne Alternative. (4 Wochen Probelesen, auf unsere Kosten)

Die führende europäische Wochenzeitung für Technik und Wirtschaft bietet Ihnen unentbehrliche Informationen, wichtige Hinweise, Analysen und Kommentare. Sie macht die Zusammenhänge transparent und gibt Ihnen die Übersicht. Was auch geschieht in der Technik, es steht in den VDI nachrichten.

Wertschein

Erde Wärme elektrisch nutzen (S. 2) Hier aus dem Kunststoffbeutel (S. 7) Skizze - einplanen Astronauten-Rettung (S. 10) Reservekraft für Rettungsaufgaben (S. 11)

F 6867 C

VDI nachrichten

ZEITUNG FÜR NATURWISSENSCHAFT, TECHNIK UND WIRTSCHAFT

ausgegeben am 11. 1. 82 22. Jahrgang über 6867 Nummern 11. 1. 82

Blick in

Ich möchte die Wochenzeitung für Technik kennenlernen. Senden Sie mir die VDI nachrichten vier Wochen kostenlos zur Probe.

Danach will ich weiterhin regelmäßig auf technischen und technisch/wirtschaftlichen Gebieten informiert sein. Im Anschluß an die Probeflieferung abonniere ich die VDI nachrichten zum Jahresbezugspreis von DM 44,- (Ausland DM 60,-).

VDI-Verlag GmbH, VWA, 4 Düsseldorf 1, Postfach 1139 SB 2

Name _____

Anschrift _____

Datum _____ Unterschrift _____

Roofmate* macht das Umkehrdach



NEU: Das Konzept –

mit Roofmate Dachdämmplatten:
Schutz für das Gebäude –
Schutz für das Dach.
Durch die oberliegende Wärme-
dämmung wird die Abdichtung,
empfindlichster Teil des Daches,
vor zerstörenden Einflüssen
von aussen geschützt.

ALT: Das Produkt –

Roofmate Dachdämmplatten aus
extrudiertem Polystyrol-Hartschaum
von DOW, **fast 30 Jahre produziert**,
hat sich hervorragend bewährt.
Durch die Umkehrung der Reihenfolge
bewährter Baustoffe für Abdichtung
und Dämmung zur optimalsten Lösung
Ihres Daches:
das Umkehrdach mit Roofmate.
Mehr als 1,5 Millionen m² Umkehr-
dächer mit Roofmate wurden bisher
in Europa und über 150'000 m²
in der Schweiz verlegt.

Dow hilft Ihnen weiter

Bitte schicken Sie mir Informationen über
a) Roofmate b) Roofmate im Umkehrdach

Name _____

Firma _____

Adresse _____

Dow Chemical Europe SA
Bachtobelstrasse 3
8810 Horgen
z. Hd. Hr. P. Seiler



3

*) Warenzeichen –
The Dow Chemical Company

SUPER STEIN

**Da steckt
Rationalisierung
drin**

Maßgenaues Sägen.
Bei Paßstücken
und Überständen etc.
(auch für Linkshänder)

**Zeitsparendes
Fliesen.**
Im Dick- oder
Dünnbett-
verfahren.

**Wirtschaftliches
Verputzen.**
Herkömmlich
oder Spachtel-
und Dünnputze.

**Bohren und
Fräsen.**
Maßgerecht
und ohne
Kraft-
anstrengung.

...mehr im Hebel-Taschenbuch

Hebel-Plansteine und Hebel-Wandbausteine bringen maximale Wirtschaftlichkeit am Bau. Große, doch handliche Formate. Einfache Be- und Verarbeitung. Schneller Baufortgang. Mehr Kubikmeter in kürzerer Zeit. Leichter Ausbau. Zusätzliche Kapazität für neue Objekte. Wirtschaftliche Baukosten. Intensive Schulung und Beratung Ihrer Mitarbeiter durch uns ist selbstverständlich. Sprechen Sie bitte mit uns, wir informieren Sie gerne.



COUPON

- Bitte schicken Sie mir kostenlos das Hebel-Taschenbuch „Bauen mit Steinen aus Gasbeton“.
- Ich bin an einem persönlichen Gespräch interessiert. Coupon bitte mit deutlichem Absender senden an: **Kettner AG, 6025 Neudorf**

Zu beziehen über den schweiz Baustoffhandel

FRESCO

**PACK'S RICHTIG
AN MIT
DEITERMANN!**

**Manchmal
fällt die
Trennung
schwer...**

Dann können wir Ihnen helfen. Allerdings nicht, wenn es sich um ein hübsches Mädchen handelt. Aber wenn es darum geht, Schalungen vom Beton zu trennen. Das sieht oft weniger schön aus! Haftschäden, Rost und verrottete Schalungen brauchen wir Ihnen nicht zu zeigen. Wir haben dagegen aus unserem grossen Programm eine elegante Lösung bereit: Die Relax-Betontrennmittel. Dünflüssig, halbflüssig, spritz- und streichfähig.

**DEITERMANN macht die
Trennung leichter!**

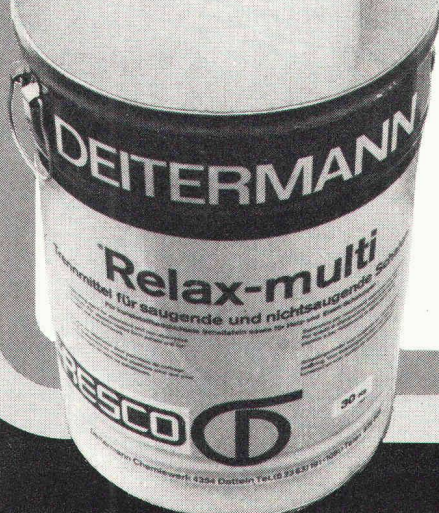

Coupon Fordern Sie mit diesem Coupon
weitere Informationen an.



Name _____

FD SBZ

Adresse _____

Fresco AG, chem. Baustoffe
9442 Berneck,
Tel. (071) 7136 66-69, Telex 71284

FRESCO

DEITERMANN CHEMIE 

Noch nie gehört?

Wir fabrizieren seit Jahren

- **funkgesteuerte Verkehrssignalanlagen für Batteriebetrieb, PTT-geprüft**

Sie sparen Geld und Zeit, wenn Sie sich zu einem Kauf entschliessen

Distanz 1000 m — Preis Fr. 6950.—, Netzgeräte zu Fr. 350.—

Rufen Sie uns doch an:



CH-5430 Wettingen/Schweiz
Winkelriedstrasse 2
Telefon 056 / 26 24 24
Telex elwet ch 53660

Füsse
lieben
Eisco-FLOOR

Der Schweizer
Qualitäts-Teppichboden.

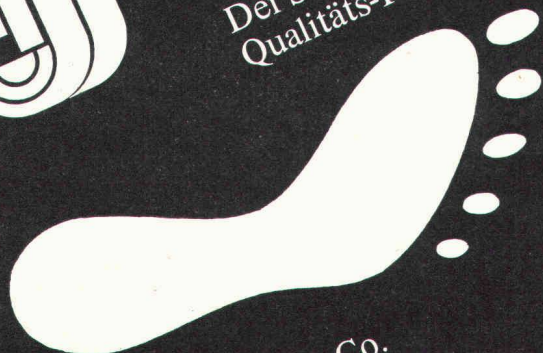

Schneiter-Siegenthaler + Co.
3077 Enggistein bei Bern
Telefon 031 / 83 43 43

Alle Drahtseile und
hochfesten Ketten
Grad 80 sofort ab Lager

Für Ihre Sicherheit

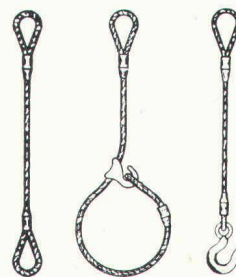

RISS AG Drahtseil- und Kettenwerk

8105 Regensdorf Querstrasse 19 Telefon 01 / 840 23 30

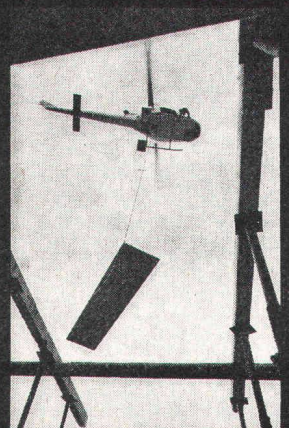

Heliswiss, ideal
für den Elementbau

Niemand versetzt vorgefabrizierte Bauelemente
schneller und zuverlässiger als der Helikopter
von Heliswiss.

Heliswiss

Schweizerische Helikopter AG, 3123 Belp
Telefon 031 81 33 11, Telex 32540

Weshalb bietet die Pensionskasse SIA STV BSA FSAI eine gute Alternative für Ihre Personalvorsorge?

Die Pensionskasse SIA übernimmt für den **Arbeitgeber**

- die optimale Verwirklichung der Altersvorsorge für ihn und seine Mitarbeiter
- die problemlose Durchführung des Obligatoriums
- sämtliche Verwaltungsarbeiten
- die Wahrnehmung behördlicher Vorschriften im Bereich der Altersvorsorge

Die **Arbeitnehmer** uns angeschlossener Betriebe profitieren insbesondere

- von einem fortschrittlichen Versicherungsplan mit guten Leistungen
- von der innerhalb der angeschlossenen Betriebe vollen Freizügigkeit
- von der Möglichkeit, als Einzelversicherte (externe Mitglieder) immer dabeibleiben zu können
- von einer offenen Informationspolitik, welche klare Auskunft über die Leistungen jedes Einzelnen in jedem Zeitpunkt gewährleistet
- vom garantierten Fortbestehen der Pensionskasse, unabhängig vom weiteren Schicksal des Unternehmens

Fordern Sie weitere Informationen an:

**Pensionskasse
SIA STV BSA FSAI
3001 Bern
Bärenplatz 2, Postfach 2613
Telefon 031 / 22 03 82**

Bitte informieren Sie mich weiter:

Name: _____

Strasse: _____

Plz./Ort: _____

Rupp Rolltore - die Rolltore!

Industrie- und Garagentore von Rupp gelten überall in Europa als Tore von anerkannt bester Qualität. Rupp-Rolltore sind bis 10 x 7 m in jedem Mass komplett vormontiert und einbaufertig ab Werk lieferbar. Grössere Tore auf Anfrage.

Sie werden aus stabilen, sendzimirverzinkten Stahlblechprofilen, aus Aluminium blank oder eloxiert und aus Stahlblech mit einer Kunststoffbeschichtung (Platal) je nach den Wünschen des Kunden angefertigt.

Ihr äusserst solider Antrieb (Schneckengetriebemotor und Duplexkette) garantiert für Funktionstüchtigkeit in jeder Situation. Eine mechanische, antriebsunabhängige Absturzsicherung bedeutet Gewissheit für alle Fälle, dass nichts passieren kann. Rupp-Rolltore sind auch elektrisch komplett verdrahtet. Sie bedingen bauseits nur eine 220/380-Volt-Zuleitung und die Montage des Steuerkastens.

Trotz ihren Vorteilen sind Rupp-Rolltore preisgünstige Tore, die jeden Architekten und Bauherrn interessieren müssen. Bitte verlangen Sie eine Offerte oder Unterlagen vom Generalvertreter

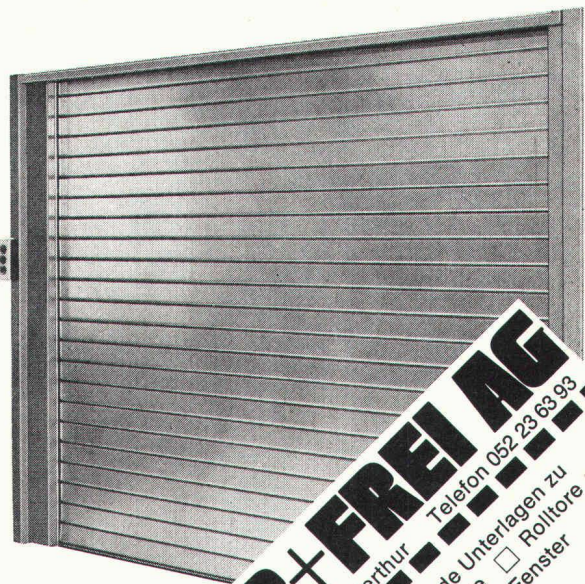

WALTHER + FREI AG
General-Guisan-Strasse 41 8400 Winterthur Telefon 052 23 63 93
Coupon Stellen Sie uns folgende Unterlagen zu
 Aluga-Hauseingänge und ISO-Metal-Fenster Kipptore Rolltore
Firma _____
Adresse _____

sicher & besser bauen

mit



Tricosal®

BAU·CHEMIE AG

Dichtungsmittel für Beton und Mörtel. Zusätze für Sicht-, Schütt-, Fliess- und Pumpbeton sowie für Verputze, Ueberzüge, Schlämmanstriche, Haftbrücken usw.

Fugenbänder und Fugenverschlussbänder. 1- und 2-Komponenten-Fugenkitte.

Isolieranstriche für Oeltankwannen.

Schnellbinder, Frostschutz, Verzögerer, Schal- und Nachbehandlungsmittel, Reinigungsprodukte.

Vergussmörtel (gebrauchsfertig). Gleitlager. Brandschutzmassen.

Bau-Chemie AG, 4051 Basel
Rütlistrasse 50, Telefon 061 / 23 00 16

Revolution im Grabenaushub

durch die führenden, weltbekannten USA Davis Trencher und Cleveland Trencher. Für Pipelines, Drainage, Kabelgräben, Fundamente, Schächte, Wasserleitungen, militärische Zwecke usw.



Davis gräbt an Traversen (bis 20%) senkrechte Gräben durch hydraulisch kippbaren Oberteil. Davis gräbt an Hängen bis zu 100%. Hydraulische Tieflöffel mit 5 oder 8 Tonnen Reisskraft, für Spezialeinsatz (2,5 bis 3,4 m Tiefe). Hydraulischer Dozer zum Zudecken und planieren der Gräben. **Davis Trencher:** 9 Modelle. Grabbreiten: 5 – 70 cm, Grabtiefen bis 230 cm, Grabgeschwindigkeit: bis 540 m/h. Preis Fr. 6200.– bis ca. Fr. 145 000.–. Zubehör: Tieflöffel, Dozer, Lader, Bohrgerät, usw. **Cleveland Trencher:** 13 Modelle und 2 Backfiller und Tamper. Grabbreiten: 25 cm bis 1,5 m (verstellbares Rad, bis 1,8 m, Krone bis 6 m breit). Grabgeschwindigkeit: bis 44 m/min. Preise ab Fr. 79 000.– bis ca. Fr. 490 000.–.

Verkauf und Vermietung durch:

INTRAVEND AG

Postfach 8048 Zürich Tel 01 62 88 22 Telex 54 289

FÜR SIE
GEFANGEN



Rebell

EIN REBELL DER AM
BODEN LIEGT. DER NEUE
TEPPICHBODEN VON
FISSCO. REBELLISCH IM
PREIS-EINWANDFREI
IN DER QUALITÄT.

Schneiter-Siegenthaler + Co.
3077 Enggistein bei Bern
Telefon 031 / 83 43 43



Kalksandsteine von Hard

Vorteile überzeugen:

- preisgünstiges Mauerwerk
- optimale **Qualitätseigenschaften**
- hohe **Schallisolations-Werte**
- gute **Schrotbarkeit**
- Lieferung auf **Paletten**

Hard AG Volketswil
Volketswil
Tel. 01/86 43 67

Zürcher Ziegeleien
Zürich
Tel. 01/35 93 30

J. Schmidheiny & Co. AG
St. Gallen
Tel. 071/22 32 62

Baustoffe AG Chur
Chur
Tel. 081/24 46 46

Stahlton-Prebeton AG
Bern
Tel. 031 / 56 33 01

Die Aufgabe:

In eine 20 cm dicke Decke aus armiertem Beton sollten 28 Löcher mit 122 mm \varnothing gebohrt werden.

bft schaffte es!

In nur einem Tag!
 Absolut lautlos – ohne Staub
 und ohne Erschütterung.
 Übrigens: Zuputzarbeit
 erübrigt sich – wir bohren
 millimetergenau!

Verlangen Sie unseren Prospekt – oder
 rufen Sie uns an. Wir lösen Ihnen jedes
 Bohrproblem!

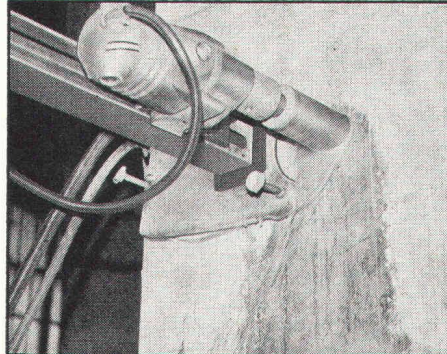

Modernste Bohrmaschine.
 Sie saugt sich durch Vakuum fest.
 Sämtliche Installationen
 fallen weg.

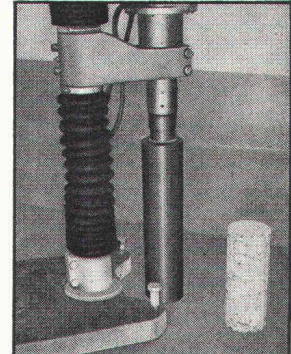

Leistungsfähige Bohrmaschine:
 Bohrleistung bis 250 mm \varnothing .
 (Neukonstruktionen für grössere
 Durchmesser in Bearbeitung.)

Härter als der härteste Beton



Herrligstr. 33
 8048 Zürich
 01 62 35 46

Betonfräs-Technik AG

PASSAVANT

Kleinabscheider 0,5–10 l/s aus Guss, Kunststoff
 und Stahlblech

mit und ohne selbsttätigem Schwimmerabschluss, aut. Oelüberlaufrinne, Alarmanlagen usw.

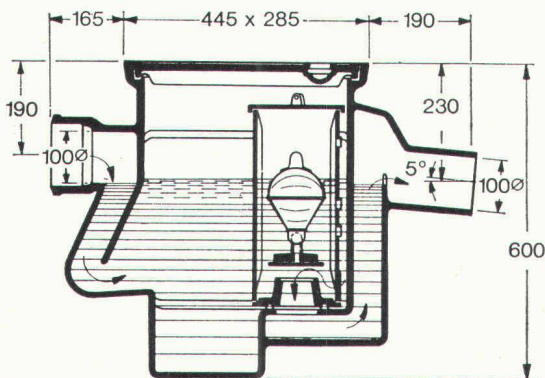

Fett-, Oel- und Benzinabscheider

Grossabscheider 25–500 l/s in Orts- oder
 Fertigstahlbetonbauweise

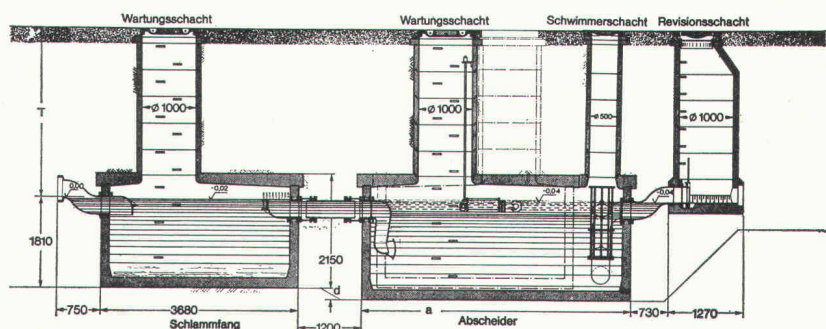

Verlangen Sie unsere ausführ-
 lichen Unterlagen.

Einbau- und Bemessungs-
 grundlagen bei:

Werner Maag
8032 Zürich
Zeltweg 44
Tel. 01/32 75 80

3a _____
 Adresse: _____

Betonelemente bieten unbeschränkte Gestaltungsmöglichkeiten

Geschäftshaus Schild AG Chur
Tragende Fassadenelemente aus Beton
Architekt: A. Liesch, dipl. Arch. ETH
Ingenieur: G. Liesch, dipl. Ing. ETH
Baugeschäft: Hch. Mettler + Söhne



Es kommt nicht von ungefähr, dass Architekten und Planer durch ihre kreativen Objekt-Fassadengestaltungen immer wieder ins Rampenlicht der Öffentlichkeit geraten. Denn mit der Verwendung von Betonelementen erwirken sie eine grosse Freiheit in der Formplanung.

Beratung und Verkauf:

Zürcher Ziegeleien
Postfach, 8021 Zürich
Telefon 01/35 93 30

Zürcher Ziegeleien
Verkaufsbüro Luzern
Postfach, 6002 Luzern
Telefon 041/22 37 55

J. Schmidheiny & Co. AG
Postfach, 9001 St. Gallen
Telefon 071/22 32 62

Baustoffe AG Chur
Postfach, 7001 Chur
Telefon 081/24 46 46

Hard AG Volketswil
8604 Volketswil
Telefon 01/86 43 67

Oberflächenstrukturen

- Waschbeton mit normalem Kies oder farbigem Splitt
- Besenstrich
- Gestockt
- Sandgestraht
- Keramik-Vorsatz in verschiedenen Farbtönen
- Matrizenschalungen