

Zeitschrift: Schweizer Ingenieur und Architekt
Band: 103 (1985)
Heft: 30/31

Werbung

Nutzungsbedingungen

Die ETH-Bibliothek ist die Anbieterin der digitalisierten Zeitschriften. Sie besitzt keine Urheberrechte an den Zeitschriften und ist nicht verantwortlich für deren Inhalte. Die Rechte liegen in der Regel bei den Herausgebern beziehungsweise den externen Rechteinhabern. [Siehe Rechtliche Hinweise.](#)

Conditions d'utilisation

L'ETH Library est le fournisseur des revues numérisées. Elle ne détient aucun droit d'auteur sur les revues et n'est pas responsable de leur contenu. En règle générale, les droits sont détenus par les éditeurs ou les détenteurs de droits externes. [Voir Informations légales.](#)

Terms of use

The ETH Library is the provider of the digitised journals. It does not own any copyrights to the journals and is not responsible for their content. The rights usually lie with the publishers or the external rights holders. [See Legal notice.](#)

Download PDF: 24.11.2024

ETH-Bibliothek Zürich, E-Periodica, <https://www.e-periodica.ch>

Das ist
unser Bier:

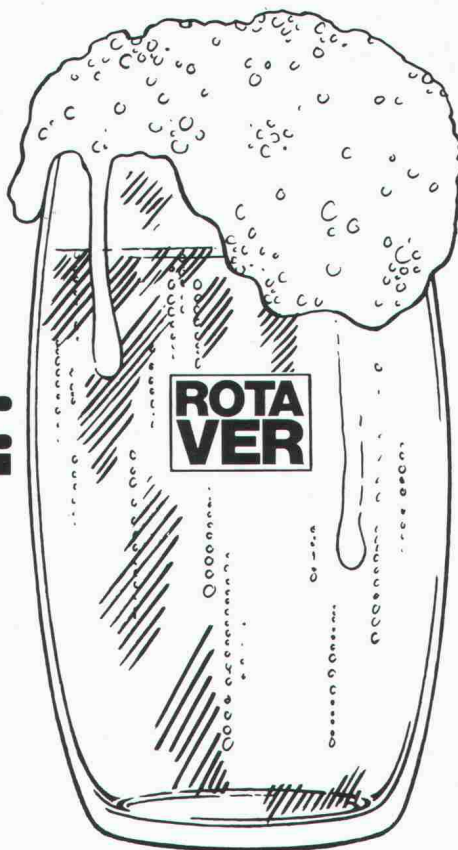

Wassertanks

- 1'000 bis 130'000 l
- Kugelförmig, zylindrisch
- liegend, stehend

Chemikaliertanks

- Säuren, Laugen
- Alkohol, Wein, Bier
- alle Bauformen

Kleinkläranlagen:

- 20 bis 500 EG
- Totaloxydation
- Leicht transportierbar

Klärschlammbehälter:

- Bis 1'500 m³
- Stehend, offen
- Als Stehtank bis 130 m³

25 Jahre Erfahrung
im Polyesterbau



ROTAVER AG
Kunststoffwerk
3432 Lützelflüh
Tel. 034 616111

Die neuen Wohnungs-Wärmezähler

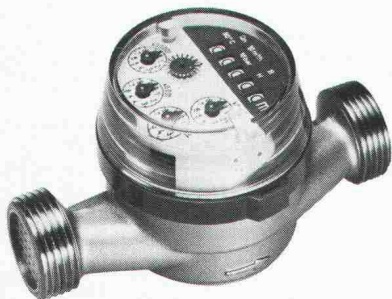

Warmwasserzähler UNICO
Keine Verkalkung: Zählwerk durch
Messingplatte abgetrennt. Für
waagrechten und senkrechten Ein-
bau. Anschluss 1/2" oder 3/4".

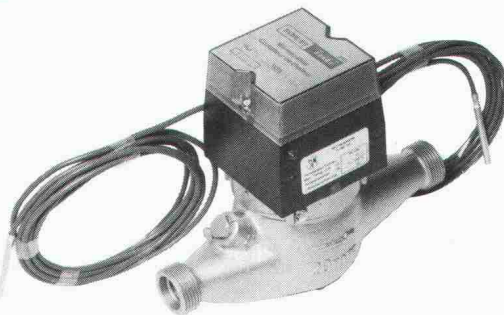

Wärmezähler SVME 69
Stromunabhängiger elektronischer
Kompakt-Wärmezähler mit Lang-
zeitbatterie. Anzeigeteil für Wand-
montage abnehmbar. Wasserzähler
für waagrechten oder senkrechten
Einbau. Kleinste Abmessungen.
Grössen bis DN 15- 32 mm.

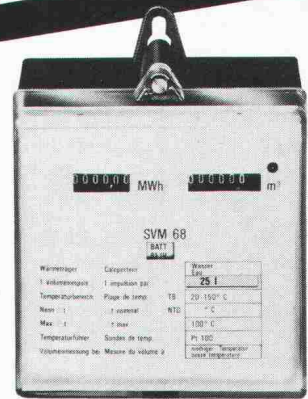

Wärmezähler SVM 68
für Heizkostenberechnung. Bat-
terie- und Netzbetrieb. Für
Anschluss auf Wasserzähler
senkrecht und waagrecht eingebaut.
Nennweiten 15-400 mm.











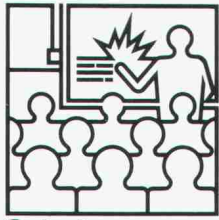

Wassermesserfabrik AG Zürich
Griesernweg 26, 8037 Zürich
Tel. 01/44 47 48

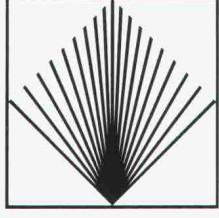

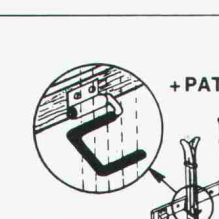
Gas- und
Wassermesserfabrik AG
Obergrundstr. 119
6002 Luzern
Tel. 041/41 24 24

827p

		Projektierung Beratung und Projektierung von Felsabträgen, Untertagebauten, Demolitionen, Felssturzsanierungen.
		Ausführung Ausführung von Bohr- und Sprengarbeiten bei Felsabträgen, Gewinnungssprengungen, Abbruchsprengungen, Felssturzsanierungen.
		Messung Bestandesaufnahmen, Erschütterungsmessungen und Analysen durch eigene Spezialisten.
		Schulung Sprengtechnische Informations- und Schulungskurse inkl. Prüfungen zur Erlangung der Sprengausweise.
		Handel Verkauf von Spreng- und Zündmaterialien, Sicherungs- und Lagereinrichtungen - Systeme HODEL und BTR-PREBETON - für Sprengstoffhändler und Verbraucher.
		Gutachten Gutachten im Zusammenhang mit Spengarbeiten bei Gerichts- und Versicherungsfällen.

Gesellschaft für angewandte Sprengtechnik AG
Hinterbühlstrasse 3
CH-8307 Effretikon ZH
Tél. 052/32 25 32/33

GEFAS

Kuster Bohrunternehmung AG

Gubelstr. 41 Tel. 01/311 66 33 8050 Zürich

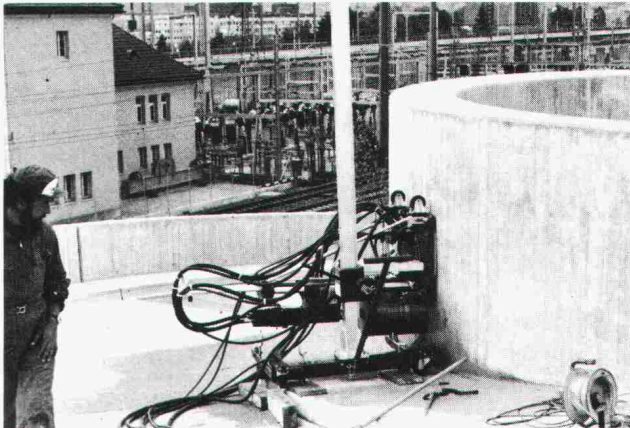
Diamant-Betonbohrungen
Trockenbohrungen
Betonfräsen bis 55 cm Tiefe
Betonpressen bis 1500 t
Fugenfräsarbeiten
Abbruch von Beton



Vogel-Skihalter

Ganzmetall, feuerverzinkt, robust
Planen und Einrichten von Skiräumen
Liefen von Teilen für Selbstmontage

Für Hotels, Ski- und Ferienhäuser, Schulen, Bergbahnen usw.
Verschiedene Modelle
Bis 16 Paar Ski per Laufmeter

ERWIN VOGEL, Vogel-Skihalter
Am See 503, 8882 Unterterzen
Telefon 085/4 22 12

ORDNET UND SCHONT IHRE SKI WEIL AUFGEHÄNGT!

Alles über Klimaschränke und Klimageräte:

Das Klima in wichtigen Räumen

- EDV
- Computer
- Direktion
- Praxen
- Läden
- Prüfung
- Labor
- Weinkeller

muss stimmen
Service in der ganzen Schweiz

KLIMAWATT AG *Airwell*
...die ersten in Europa!
01-4636640 Gutstraße 86 8055 Zürich

Industrieabwasser

Erprobte Problem-Lösungen für alle Branchen

- über 300 installierte Anlagen
- kostenlose Verfahrens-Ausarbeitung und Eingabe an das Gewässerschutzamt
- eigene Laboratorien, eigener Anlagebau



SPLIT-O-MAT®

- Emulsionsspaltung
- Ultrafiltration
- Aktivkohle-Adsorption

Enviro-Chemie AG
Abwassertechnik
CH-8733 Eschenbach SG
Tel. 055 · 86 25 07, Telex 875 263

ENVIRO-CHEMIE

Stellenangebote

Arbeiten Sie gerne selbständig? Wenn Sie Erfahrung in Submissions- und Offertwesen, örtlicher Bauleitung, Kostenkontrolle, Abrechnung und zeichnerischer Bearbeitung von Projekt- und Ausführungsplänen haben, sind Sie vielleicht der neue

Hochbauzeichner/Bauleiter

in unserem Büro in Sumiswald.

Im weiteren suchen wir zur Verstärkung unseres kleinen Teams im Büro Bern einen jüngeren

Hochbauzeichner

für alle zeichnerischen Arbeiten der verschiedensten Bauvorhaben.

Wir bieten Ihnen ein kollegiales Arbeitsklima und erwarten gerne Ihre schriftliche Bewerbung.

Kramer + Haller
Architekten + Planer
Wylergasse 3
3455 Grünen-Sumiswald

oder
Kramer + Haller
Architekten + Planer
Zwinglistrasse 12
3007 Bern

ORTOBAU

Generalunternehmung, Zürich

Wir suchen einen Baufachmann mit Erfahrung auf den Gebieten

- Bauleitung
- Kalkulation
- Devisierung,

der die Hilfsmittel der EDV beherrscht und sich darin etwas auskennt.

Sind Sie unser neuer

KALKULATOR

den die Kombination Baufach/EDV anspricht und der unternehmerisches Denken entwickelt?

Sollten Sie an dieser Aufgabe interessiert sein, bitten wir Sie um Zustellung Ihrer Bewerbungsunterlagen.

Ortobau AG, Generalunternehmung
8050 Zürich, Siewerdstrasse 8
Telefon 01 / 316 14 14

Energieberatung und energiegerechtes Bauen

Als Ingenieur- und Metallbauunternehmung, die sich im Departement Planung und Generalbau auf die Realisierung von Gesamtproblemen spezialisiert hat, nehmen Energiefragen einen grossen Stellenwert ein. Wir glauben, dass Energiefragen, als echte Dienstleistung angeboten, von sachkundiger Hand gelöst werden müssen.

Für die Realisierung dieser umfassenden und nicht alltäglichen Sachgebiete suchen wir einen

Bauphysiker

der mit solidem Fundament im Bereich Energie als

Energie-Generalist

folgende Hauptgebiete bearbeitet:

- Projektleitung von Hochbau- und Industriebauprojekten hinsichtlich aller bauphysikalischen Einzelaspekte
- eigenständige Bearbeitung der bauphysikalischen Belange (Bauhülle und Innenausbau) bei Energieprojekten
- Mitarbeit im Teilgebiet Sanierungsmarkt
- koordinierte Auslegung im Wechselfeld Bauhülle-Haustechnik (Schutzniveau, Konstruktions- und Materialempfehlungen usw.)

Einige Jahre Berufserfahrung in der Projektierung und Auslegung von Bauteilen sind erwünscht. Vorteilhaft, jedoch nicht Bedingung, sind Erfahrungen und Kenntnisse im Sanierungsmarkt und GU-Geschäft.

Bewerber, die sich angesprochen fühlen, senden uns bitte die vollständigen Bewerbungsunterlagen oder erkundigen sich vorher telefonisch bei Herrn Mosimann oder der Personalleitung. Wir erteilen Ihnen gerne weitere Auskünfte und sichern gleichzeitig absolute Diskretion zu.

GEILINGER

Geilinger AG
8401 Winterthur, PF 988
Tel. 052 / 22 74 34, Telex 76731

Wir liefern moderne Systembauteile für den Hochbau und sind auf dem Schweizer Markt gut eingeführt. Mit neuen Spezialprodukten wollen wir auch in den nächsten Jahren kontinuierlich wachsen.

Deshalb suchen wir für die Westschweiz einen französisch-sprechenden

Verkaufsrepräsentanten

Unser neuer Mitarbeiter soll Architekten, Ingenieure und Bauunternehmer beraten sowie den Kontakt zum Baustoffhandel ausbauen. Die Zusammenarbeit mit der Firmenzentrale setzt gute Kenntnisse der deutschen Sprache voraus.

Ideal wäre für uns ein Mitarbeiter, der aus Studium oder früherer Tätigkeit über gute technische Fachkenntnisse am Bau verfügt. Weiter erwarten wir von ihm Kontaktfreudigkeit und Engagement.

Neben einer der Aufgabe entsprechenden guten Dotierung stellen wir auf Wunsch ein Firmenauto der Mittelklasse – auch zur privaten Nutzung – zur Verfügung.

Aus Wettbewerbsgründen wählen wir den Weg einer Chiffre-Anzeige. Wenn Sie interessiert sind, schicken Sie uns bitte Ihre ausführliche Bewerbung mit Lichtbild, tabellarischem Lebenslauf, Zeugniskopien, Einkommenswunsch und Angabe des frühesten Eintrittstermins zu. Sie hören kurzfristig von uns.

Ihre Zuschrift erbitten wir unter Chiffre SIA 330 an IVA AG, Postfach, 8032 Zürich.



Wir haben eine interessante, vielseitige Arbeit für einen jungen

Bauingenieur HTL

Wenn Sie sich sowohl im Büro als auch auf der Baustelle wohlfühlen und sich nicht scheuen, ab und zu auch mit den Händen zuzupacken, dann finden Sie in unserer Abteilung Vorspanntechnik eine nicht alltägliche Stelle.

Als selbständiger Projektbearbeiter/Bauführer für Gründungsankerarbeiten – einem Spezialgebiet der Vorspanntechnik mit wachsender Bedeutung und zunehmendem Arbeitsvolumen – übernehmen Sie nach Ihrer Einarbeitung die folgenden Aufgaben:

- Ausarbeiten der Fabrikationsunterlagen für die Ankerherstellung
- Termindisposition für Lieferungen und Baustellenarbeiten
- Überwachung der Spannarbeiten
- Erstellen und Auswerten der Prüfprotokolle
- Administrative Auftragsabwicklung

Rufen Sie uns bitte an, wenn Sie mehr über diese abwechslungsreiche und verantwortungsvolle Tätigkeit wissen wollen. Unser Herr Bruder gibt Ihnen gerne weitere Auskünfte (Tel. 01 / 47 64 00).

Ihre Bewerbung schicken Sie uns bitte an folgende Adresse:

STAHLTON AG, Personaldienst
Riesbachstrasse 57, Postfach, 8034 Zürich



Wir sind die Zweigniederlassung Bern der EWI, Elektrowatt Ingenieurunternehmung AG, und beschäftigen uns intensiv in allen Bereichen der Energie- und Gebäudetechnik.

Wir suchen zur Verstärkung unseres Teams einen qualifizierten

Heizungs- und Lüftungsingenieur HTL oder Lüftungstechniker VSHL

für die Projektierung von Heizungs- und Lüftungsanlagen sowie Mitarbeit bei Energie- und Sanierungskonzepten.

Für diese Stelle sollten Sie über gute Fachkenntnisse, Selbständigkeit und Flexibilität verfügen, um sich mit Freude in ein kleines Projektteam, das in engem Kontakt mit seinen Auftraggebern arbeitet, einzugliedern.

Wir bieten eine ausbaufähige und vielseitige Tätigkeit, fortschrittliche Anstellungsbedingungen und gutausgebauete Sozialleistungen einer Grossunternehmung.

Wir bitten Schweizer Bürger, etwa 25–30 Jahre alt, ihre Bewerbung mit den üblichen Unterlagen an unseren Filialleiter, Herrn K. Jampen, zu richten, welcher Ihnen auch gerne für eine unverbindliche Besprechung zur Verfügung steht.

ELEKTROWATT INGENIEURUNTERNEHMUNG AG
Zweigniederlassung Bern
Falkenplatz 1, 3012 Bern
Telefon 031 / 24 40 37



Chance für Bauingenieure

Wir sind eine mittelgrosse Ingenieurunternehmung in der Stadt Zürich und in allen Sparten und Spezialgebieten des Bauingenieurwesens tätig.

Unter Einbezug modernster Projektierungshilfsmittel sind wir in der Lage, unseren Auftraggebern technisch und wirtschaftlich optimale Lösungen zu unterbreiten.

Zur Erweiterung und Ergänzung unseres Kadern suchen wir je einen

dipl. Bauingenieur ETH Bauingenieur HTL

der Fachrichtung Konstruktion.

Als aussichtsreicher Bewerber sind Sie 30–40 Jahre alt, Schweizer, und verfügen neben einem aktuellen theoretischen Wissen, über einige Jahre Praxis als Projektleiter im Bau von Wohn- und Geschäftshäusern sowie Industrieanlagen.

Interessenten, welche Freude an der weitgehend selbständigen Leitung namhafter Projekte haben, bitten wir, ihre schriftliche Bewerbung einzureichen an:



Emch + Berger Zürich AG
Ingenieurunternehmung
Forchstrasse 59
8032 Zürich

AEGERTER & BOSSHARDT

Wir sind ein mittelgrosses Ingenieurbureau mit interessanten Bauaufgaben in den Bereichen Hoch- und Tiefbau, Wasserbau, Verkehrsanlagen und suchen zur Ergänzung unseres Mitarbeiterstabes einen jungen

dipl. Bauingenieur ETH

für konstruktiven Eisenbetonbau
(Hoch-, Tief- und Brückenbau)

Wir erwarten im Idealfall:

- einige Jahre Praxis oder Assistenzstelle
- initiatives, selbständiges Arbeiten
- Interesse an der Lösung komplexer Aufgaben
- baldiger Stellenantritt

Wir bieten:

- Aufgaben in Projektierung und Bauleitung
- Einführung in spezielle Aufgaben unter Anleitung
- moderne EDV-Anlage mit vielfältigen Programmen

Wir bitten Sie, uns Ihre Bewerbung schriftlich einzureichen. Auskünfte erteilt Ihnen gerne unser Herr M. Suter.

Ingenieurbureau A. Aegerter & Dr. O. Bosshardt AG
Malzgasse 32, 4010 Basel, Tel. (061) 23 38 80

Wir suchen mit Stellenantritt nach Vereinbarung

Ingenieur ETH/HTL Stahlbau

Aufgaben:

- Abwicklung mittlerer und grösserer Stahlbauten von Akquisition bis Bauvollendung
- statische und konstruktive Betreuung eines gut eingespielten Teams des Technischen Büros
- Verhandlungen mit Auftraggebern, Behörden und Lieferanten

Anforderungen:

- Ausbildung als Ingenieur ETH, evtl. HTL
- mehrjährige Erfahrung in Projektierung und Begleitung anspruchsvoller Stahlbauten
- Kenntnisse in Fassadenbau, evtl. Betonbauten von Vorteil
- Kenntnisse EDV erwünscht

Ihre Bewerbung richten Sie mit den üblichen Unterlagen an:



Preiswerk + Esser
Schönaustrasse 10
4021 Basel
Tel. 061 / 26 37 37, intern 14

Wir suchen einen initiativen

Tiefbauzeichner/Konstrukteur

oder angehenden Ingenieur HTL mit einigen Jahren Erfahrung im allgemeinen Tiefbau für interessante und abwechslungsreiche Aufgaben in Projektierung und Bauleitung.

Ingenieurbüro Kurt Furler
Neue Dorfstrasse 14, 8135 Langnau a.A.
Telefon 01 / 713 23 46

EXPERTA

Dynamischer Ingenieur HTL

Für unseren Auftraggeber, ein bedeutendes Unternehmen der Nutzfahrzeugbranche im **Raume Zürich**, suchen wir einen

Geschäftsführer

Diese anspruchsvolle Position ist auf eine 30- bis 40jährige **Persönlichkeit** mit Führungspraxis und wenn möglich Branchenerfahrung zugeschnitten.

Fremdsprachenkenntnisse: Französisch; Englisch von Vorteil.

Der Aufgabenkatalog umfasst insbesondere die Gesamtleitung der Geschäftsstelle, die Betreuung der Wiederverkaufsstellen und den gezielten Einsatz des Mitarbeiterstabes.

Interessenten sind gebeten, ihre vollständigen Bewerbungsunterlagen mit Handschriftprobe und Photo unter dem Kennwort «Personalberatung 0785/278» an die

Experta Treuhand AG
Postfach 256, 4010 Basel

einzureichen.

Diskretion wird zugesichert.

☎ Internationally associated with Spicer and Oppenheim
☑ Mitglied der Schweizerischen Treuhand- und Revisionskammer



NEPAL

Wir suchen für ein multisektorielles Regionalentwicklungsprojekt im Hügelland von Ostnepal einen gut ausgewiesenen und berufserfahrenen

Kulturingenieur ETH

(evtl. Bauingenieur)

als Berater der nepalesischen Sektorleiter und Distriktingenieure.

Aufgaben

- Planung und Bau von kleineren Trinkwasserversorgungen und Bewässerungskanälen
- Technische Beratung der nepalesischen Distriktverwaltung
- Ausbildung von technischen Kadern, Bauführern, Maurern und Kleinunternehmern «on the job»
- Zusammenarbeit mit Dorf- und Distriktbehörden zur Vorbereitung, Durchführung und Benützung solcher kleiner ländlicher Infrastrukturen.

Anforderungen

- Längere und breite Berufserfahrung, wenn möglich auch in einem Drittwelt-Land erworben
- Geschick und Feingefühl im Umgang mit Behörden und Projektpersonal
- Interesse und Weitblick für die Zusammenhänge eines multisektoriellen Projektes
- Interesse, wenn möglich Erfahrung mit entwicklungspolitischen Fragen
- Sehr gute Englischkenntnisse
- Gute Gesundheit, da längere Fussmärsche im Projektgebiet notwendig sind
- Mindestalter 28 Jahre, ledig oder verheiratet, jedoch ohne Kinder im Schulalter

Vertragsdauer: 2 Jahre, mit Verlängerungsmöglichkeit

Eintritt: so rasch als möglich

Anmeldung: Offerten mit den üblichen Unterlagen sind zu richten an die

**Direktion
für Entwicklungszusammenarbeit
und humanitäre Hilfe (DEH)
3003 Bern**

■■■ Zur Verstärkung unseres Teams in der Abteilung **Fabrikplanung** suchen wir einen tüchtigen

Baufachmann

mit Ausbildung als **Bauzeichner**

Erfahrung in Devisierung sowie evtl. in Industriebau und Bauführung.

■■■ Wir bieten Ihnen die Möglichkeit, in kleinem Team verantwortungsvolle Aufgaben wie

- **Planbearbeitungen**
- **Devisierung**
- **Bauführungen**
- **Abrechnungen**
- **Projektaufgaben**

zu übernehmen.

■■■ Für weitere Informationen stehen wir Ihnen gerne zur Verfügung und freuen uns auf Ihre Bewerbung.

Franke AG
Personalabteilung
CH-4663 Aarburg
Telefon 062 43 31 31



Spültische
Küchen + Bäder
Verpflegungstechnik
Industrie

■ Technik

■ Qualität

■ Design

NEU

P. M.

Peter Meyer

Aufsätze
1921 – 1974

Peter Meyer (1894–1984) gehört zu den bedeutendsten neueren Schweizer Kunsthistorikern. Mit seinen kunstgeschichtlichen Forschungen und Publikationen wurde er über die Landesgrenzen hinaus bekannt, wegen seiner dezidierten Stellungnahmen auf dem Gebiet der Architekturkritik und Kunstpolitik in der Schweiz ernstgenommen – und angefochten

Über 50 Aufsätze und Texte von Peter Meyer. Mit Zeichnungen von P. M.

Herausgegeben von Dr. Hans Jakob Wörner.

Zu beziehen zum Preis von Fr. 48.60 (+ Porto) durch Ihre Buchhandlung oder direkt bei:

ISBN 3 909188 00 1

Verlags-AG der akademischen technischen Vereine, Postfach 630, 8021 Zürich. Telefon 01 / 201 55 36

Bestellung (in frankiertem Umschlag einsenden)

Ich bestelle _____ Exemplare «P. M. Peter Meyer Aufsätze 1921 bis 1974» zum Preis von Fr. 48.60 und Porto gegen Rechnung:

Name: _____ Vorname: _____

Strasse: _____ PLZ/Ort: _____

Datum: _____ Unterschrift: _____

Zur Ergänzung und Entlastung unserer Mitarbeiter suchen wir einen

dipl. Bauingenieur ETH

mit 2 bis 4 Jahren Praxis in Statik und Konstruktion des Hoch- und Tiefbaus. Ein guter Statiker mit Sinn für die praktischen Belange auf der Baustelle, Humor und Verhandlungsgeschick im Kontakt mit unseren Auftraggebern findet bei uns eine interessante und entwicklungsfähige Position.

Wir verfügen über einen gut eingespielten Mitarbeiterstab, zeitgemässe Sozialeinrichtungen und moderne Hilfsmittel.

Ihre handschriftliche Bewerbung mit Foto wird erbeten an

Tausky Leu Müller Bauingenieure AG
Dolderstrasse 24, Postfach, 8030 Zürich

sucht für die Abteilungen Raumplanung und Tiefbau

Raumplaner NDS (ETH od. HTL) und Bauingenieur HTL

zur Bearbeitung und Betreuung anspruchsvoller Bauvorhaben in

- Orts- und Verkehrsplanung, Behördenberatung
- Strassen- und Verkehrsbauten, Siedlungswasserbau

Wir erwarten fundiertes Fachwissen, Erfahrung, Initiative und Einfühlungsvermögen.

Wir bieten Arbeitsbedingungen gemäss SIA/ASIC.

Gerne erwarten wir Ihre schriftliche Bewerbung.

AAP

sucht einen

Architekten - Bauleiter

der über Erfahrung bei grösseren Bauaufgaben verfügt und in den Sparten Werk- und Detailplanbearbeitung, Devisierung und örtlicher Bauführung versiert ist.

Wenn Sie sich angesprochen fühlen, bitten wir Sie um Zustellung Ihrer Bewerbung mit den üblichen Unterlagen an:

AAP ATELIER FÜR ARCHITEKTUR UND PLANUNG LAUPENSTRASSE 45 CH-3008 BERN

Für die selbständige Bearbeitung anspruchsvoller Bauaufgaben im Tief-, Strassen- und Bahnbau suchen wir einen qualifizierten, initiativen

Bauingenieur HTL

und einen versierten

Tiefbauzeichner

Fachrichtung Stahlbeton

für die Bearbeitung interessanter Aufgaben im Hoch- und Tiefbau.

Wir freuen uns auf Ihre Bewerbungsunterlagen.

SNZ Ingenieurbüro AG
Seiler Niederhauser Zuberbühler
Dörflistrasse 112, 8050 Zürich, Telefon 01 / 311 88 33

Für anspruchsvolle Führungsaufgaben bei einem interessanten, grösseren Bauvorhaben in Basel suchen wir einen

Architekten/Projektleiter

mit mehrjähriger Erfahrung im Baumanagement.

Zu Ihren Aufgaben gehören vorwiegend die Verhandlungen mit Bauherrschaft, Behörden und Unternehmern, die Koordination der Arbeitsabläufe und des Planungsteams sowie die Leitung der Ausführungs-, Termin- und Kostenüberwachung.

Falls Sie ein dynamischer, erfahrener Baufachmann sind und Interesse an einem neuen Wirkungskreis haben, erwarten wir gerne die üblichen Bewerbungsunterlagen, die wir selbstverständlich vertraulich behandeln werden.

Andrea Roost, Architekt BSA/SIA/SWB
Breisacherstrasse 11, 4057 Basel

Auf unserer Bauverwaltung ist die Stelle des

Bausekretärs

zu besetzen.

Ihr Aufgabenbereich umfasst die Führung des Sekretariats, die Überwachung des Rechnungswesens, die Ausarbeitung von Bewilligungen, Entschieden, Vernehmlassungen und Anträgen, die Protokollführung an Sitzungen und Besprechungen usw. Eine sehr verantwortungsvolle Tätigkeit also, welche absolut selbständiges Arbeiten verlangt.

Sie sollten über eine solide kaufmännische Grundausbildung verfügen. Daneben wären Kenntnisse in der Baugesetzgebung und eventuell in der Baubranche von Vorteil.

Wir bieten Ihnen eine zeitgemässe Entlohnung im Rahmen der Dienst- und Besoldungsverordnung, gleitende Arbeitszeit und moderne Arbeitsmittel (Textsystem Philips).

Bewerbungen sind schriftlich, mit den üblichen Unterlagen, bis 9. August 1985 dem Gemeinderat Spreitenbach einzureichen.

Auskünfte erteilt Ihnen gerne Herr Bauverwalter Peterhans, Telefon 056 / 71 52 51.

Gemeinderat Spreitenbach

Als mittelgrosses Ingenieurbüro suchen wir einen

dipl. Bauingenieur ETH

mit einigen Jahren Berufspraxis im konstruktiven Ingenieurbau, der interessiert ist an einem breiten Tätigkeitsspektrum. Wir haben interessante Aufträge im Hoch-, Brücken- und Tiefbau, wenden modernste Hilfsmittel an und bieten fortschrittliche Sozialleistungen.

Wir bitten um schriftliche Kontaktnahme.

MOOR & HAUSER AG
dipl. Bauingenieure ETH/SIA/ASIC
Gutenbergstrasse 14, 3011 Bern

AAP

sucht einen

Bauführer

der über Erfahrung bei grösseren Bauaufgaben verfügt und in den Sparten Devisierung, örtlicher Bauführung und Rechnungswesen versiert ist.

Wenn Sie sich angesprochen fühlen, bitten wir Sie um Zustellung Ihrer Bewerbung mit den üblichen Unterlagen an:

AAP ATELIER FÜR
ARCHITEKTUR UND PLANUNG

LAUPENSTRASSE 45
CH-3008 BERN

Für die Bearbeitung anspruchsvoller Bauaufgaben suchen wir per sofort oder nach Übereinkunft

Architekten HTL

oder

versierten Hochbauzeichner

mit einigen Jahren Praxis.

Bewerber mit Flair für schöne Projekt- und exakte Ausführungspläne ersuchen wir um Zustellung der üblichen Unterlagen.

Albert Müller, Architekt SIA/FSAI und Partner AG
Zugerstrasse 70, 6340 Baar

BAG TURGI

Als Hersteller von anspruchsvollen Beleuchtungskörpern suchen wir für den Bereich Dekorativleuchten eine(n)

Mitarbeiter(in)

mit kreativen zeichnerischen Fähigkeiten,

und zwar für die Erfüllung der primären Aufgabe der Erstellung eines neuen Katalogs dekorativer, neuzeitlicher Leuchten und nach Abschluss dieser Arbeiten der selbständigen Bearbeitung von Projekten dekorativer Leuchten im Innen- und Aussendienst.

Ihre schriftliche Bewerbung mit Lebenslauf, Ausbildung und Gehaltsanspruch sowie Foto wollen Sie bitte an nachfolgende Adresse senden:

BAG Bronzwarenfabrik AG, Personaldienst, 5300 Turgi

Gesucht per Herbst 85 in Architekturbüro in Zürich junger

dipl. Architekt ETH

für eine befristete Arbeit oder eventuell auch Dauerstelle.

Bewerbungen erbeten unter Chiffre 49-024497 an Mosse Annoncen AG, Postfach, 8025 Zürich.

Wir suchen

Bauingenieure

für Projektierung und Bauleitung von Tiefbauten und Wasserbauanlagen. Praxis erwünscht. Eintritt: Herbst 1985.

Bewerbungen an
Ingenieurbüro **Hans Marugg**, Bauingenieur SIA
Engadinstrasse 12, 7000 Chur

Wir suchen begabten

Architekten ETH/HTL (evtl. Praktikanten)

zur Mitarbeit an Wettbewerben und Projekten.

Gerne erwarten wir Ihre Anfrage mit den entsprechenden Unterlagen.

H. P. Menn, dipl. Arch. BSA/SIA, Poststrasse 43, 7000 Chur

Zur Ergänzung unseres Teams suchen wir initiativen, selbständigen

Eisenbetonzeichner/in

für interessante Bauaufgaben.

Gmeiner AG, Ingenieurbüro
Neustadtstrasse 7, 6003 Luzern, Tel. 041 / 23 20 82 / 23 20 83



KANTON
AARGAU



Baudepartement

Wir suchen in unsere Unterabteilung Brückenbau einen jüngeren

dipl. Ingenieur ETH oder Ingenieur HTL

für die Projektierung und Bauleitung sowie den Unterhalt von Brücken.

Erwünscht ist eine einschlägige, praktische Erfahrung in Statik und Konstruktion.

Wir bieten ein interessantes, verantwortungsvolles Tätigkeitsgebiet in aufgeschlossenem Team, zeitgemässe Anstellungsbedingungen mit gleitender Arbeitszeit.

Handschriftliche Bewerbungen sind mit den üblichen Unterlagen unserem **Herrn A. Erne**, **Kantonsingenieur, Buchenhof, 5001 Aarau**, einzureichen.

Aarg. Baudepartement
Abteilung Tiefbau

Kleineres Architekturbüro in Stäfa mit abwechslungsreichen Bauaufgaben sucht per sofort oder nach Vereinbarung einen

Hochbauzeichner

Bewerber sollten an selbständiges Arbeiten gewöhnt sein und viel Einsatzwillen, Erfahrung und Phantasie mitbringen.

Peter Astfalck, Architekt ETH, Stäfa
Telefon 01 / 926 30 30

Wir freuen uns auf Ihre tatkräftige Unterstützung als

Architekt(in) HTL / Hochbauzeichner(in)

für die Projektbearbeitung und Ausführung interessanter öffentlicher und privater Bauvorhaben.

Schreiben oder telefonieren Sie uns doch bitte:

E. Amrein, dipl. Architekt SIA/FSAI
& **K. Rüppel**, Architekt HTL
Bahnhofplatz 1, 6130 Willisau LU, Telefon 045 / 81 32 88

Gesucht per sofort oder nach Übereinkunft für interessante öffentliche und private Bauaufgaben jüngeren

Hochbauzeichner

sowie

Architekten HTL

Wir freuen uns auf Ihren Anruf.

Alfred Henzer, Architekt, Baslerstrasse 19, 4665 Oftringen
Telefon 062 / 41 11 44.

Stellengesuche

Junger Bauingenieur HTL

33, in ungekündigter Stellung, sucht neuen Wirkungskreis im Spezialtiefbau als **Bauleiter oder Bauführer** (Raum Deutschschweiz).

- Erfahrung als Bauingenieur:
- Bodenmechanik
 - Kraftwerksbau
- als Bauführer:
- Pfähle
 - Schlitzwände
 - Anker und Mikropfähle
 - Jetting
 - Gesamtbaugruben
 - in der Leitung v. Arbeitsgemeinschaften
 - Boden- und Staumauerinjektionen

Offerten unter Chiffre SIA 331 an IVA AG, Postfach, 8032 Zürich.

Bauingenieur

mit langjähriger Erfahrung in Beratung, Planung, Bauleitung und Administration im Gewässer- und Umweltschutz, Abwasserreinigungen, Kanalisationen und Sanierungen sucht Stelle in Ingenieurbüro oder Verwaltung im Raum Bern.

Zuschriften unter Chiffre J-05-306863 an Publicitas, 3001 Bern.

Dipl. Innenarchitektin

mit Erfahrung in Projektierung und Realisierung vielseitigster Bauaufgaben sucht neuen, interessanten Wirkungskreis. Sprachen: D, F, E. Eintritt: 1. Oktober oder nach Vereinbarung. Evtl. freie Mitarbeit.

Zuschriften unter Chiffre SIA 328 an IVA AG, Postfach, 8032 Zürich.

Junger Ingenieur STS, Tessiner, 24jährig, mit 2 Jahren Erfahrung in der Schweiz, evtl. auch im Ausland

sucht Stelle

bei einem Bauunternehmen in der Branche des Überbaus, als **Baustellenchef oder Assistent** in der deutschen Schweiz.

Sprachen: italienisch, französisch und deutsch.

Schreiben an Chiffre Y 24-573384 Publicitas, 6901 Lugano.

Diverses

Dipl. Forstingenieur ETH/SIA

mit Erfahrung in den Bereichen Ökologie und Öffentlichkeitsarbeit, sucht Aufträge oder Anstellung in der Zentralschweiz. Büro in Stans vorhanden.

Arbeitsgebiete: ökologische Konzeptbeurteilung - Umweltschutzberatung - biotechnische Abklärungen - Öffentlichkeitsarbeit
Angebote sind erbeten unter Chiffre SIA 329 an IVA AG, Postfach, 8032 Zürich.



Abendtechnikum Chur Ingenieurschule HTL

Am 25. Oktober 1985 beginnt das

2. Ergänzungsstudium BAU und ENERGIE

**Bauphysik
Haustechnik
Baustoffe und Materialien
Gebäudesanierung**

Nähere Auskünfte erteilt das Sekretariat:

Abendtechnikum Chur / Ingenieurschule HTL
Scalettastrasse 33, Postfach, 7001 Chur, Tel. 081 / 24 51 60

*Stelleninserate im
Schweizer Ingenieur und Architekt
werden vom aktiven
und interessierten Teil
des Berufsstandes gelesen!*

GRUNIG MASTER
unglaublich preiswert

Der 4 t Geländestapler liefert
27 kVA 220/380 Volt Strom,
2 m³ Druckluft, 500 Ampere
Schweißstrom + 1/2 m³ Hoch-
druckwasser.

GRUNIG AG CH - 5610 Wohlen/Tannegg - Tel. 057 / 22 01 44

Stellen- und Gelegenheits-Anzeigen

Tarif

Stellenangebote und Ausschreibungen				Ermässiger Preis für Stellengesuche	
1/1-Seite	185×260 mm	Fr. 1440.—	1/6-Seite	90×84 mm	1/12-Seite 90×40 mm Fr. 140.—
1/2-Seite	90×260 mm			185×40 mm	Fr. 300.—
	185×128 mm	Fr. 760.—	1/8-Seite	90×62 mm	1/16-Seite 90×29 mm Fr. 103.—
1/3-Seite	90×172 mm	Fr. 520.—		185×29 mm	Fr. 230.—
1/4-Seite	90×128 mm		1/12-Seite	90×40 mm	Fr. 165.—
	185×62 mm	Fr. 400.—			1/24-Seite 90×21 mm Fr. 75.—

Chiffregebühr Fr. 7.—, Ausland Fr. 10.—

Für Stellengesuche wird Vorauszahlung verlangt.

Anzeigenschluss: Mittwoch der Vorwoche, 10 Uhr

IVA AG für internationale Werbung, 8032 Zürich
Mühlebachstrasse 43, Tel. 01 / 251 24 50, PC 80-32735

Filiale:
1004 Lausanne, Pré-du-Marché 23
Tel. 021 / 37 72 72

00.b

Die beste Wahl in **LOCARNO-MINUSIO**

zu verkaufen, direkt vom Bauherrn

**exklusive Eigentumswohnungen
mit schönem Seeblick
2¹/₂ bis 4¹/₂ Zimmer**

- Parkgelände mit direktem Fussweg bis Seepromenade (nur 200 m)
- grosszügig, ausgewogene Grundrisse, separate Dusche
- Parterre für Hobby, Fitness, Sauna, Solarium und Hallenschwimmbad
- gute Zufahrt, 10 Min. von Autobahn

Ausbauwünsche können berücksichtigt werden.
Rohbau fertig. Jetzt noch Preise ab Fr. 3.500.—/m².

Anfragen für Beratung und Besichtigung:

Postfach 208, 6601 Locarno.

Stahlrohrgerüste von **Robert Aebi**

Brückenlehrgerüste ● Spiessgerüste ● Passarellen ● Notdächer ● Baugespanntürme ● Fassadengerüste ● Stützgerüste ● Innengerüste usw.

Projektierung ● Montage ● Vermietung ● Verkauf



Abteilung Gerüstbau
8105 Regensdorf, Tel. 01/840 25 50

Landquart 081/51 25 42 ● Bern 031/44 84 57
Genf 022/42 73 30 ● Arbedo 092/2917 61

Erfolgreich inserieren im «Schweizer Ingenieur und Architekt»

BARRADUR CH-Wärmedämmung Nr. 1

Das Schweizer Qualitätsprodukt
aus extrudiertem Polystyrol-Hartschaum.
Zu beziehen bei Ihrem Baumaterial-Händler.



MEYNADIER

Meynadier & Cie AG
8048 Zürich

Vulkanstrasse 110
Tel. 01/64 22 11

Heizungs- und Klimaanlage von Sulzer. In moderner Technik. Sauber installiert.

Unser Name bürgt für Erfahrung und Qualität. Bei der Projektierung, der Installation und beim Service.

Gebrüder Sulzer
Aktiengesellschaft
Heizungs- und Klimatechnik
8401 Winterthur
Telefon 052-81 11 22

SULZER

Die fliegenden ~~Stellen~~

Verwilderte Haustauben haben sich zum Gebäudeschädling Nr. 1 entwickelt.



RENTOKIL, das seit über 50 Jahren weltweit bekannte Schädlingsbekämpfungsunternehmen, schützt Ihre Liegenschaft gegen:

Tauben, Möwen, Kleinvögel mit in der Praxis bewährten Systemen wie:

- «Scarecrow Strips»
- «Avistrand»
- Vernetzungen
- Kunststoffmodulen usw.

Mit Garantie!

Weitere Dienstleistungen:

- Schädlingsbekämpfung
- Holzschutz
- «Sanitact» (Hygieneservice)

Verlangen Sie eine unverbindliche Beratung.

RENTOKIL SA
9, Ch de l'Ancien Peage
1290 Versoix
022 - 55 49 55

RENTOKIL AG
Köchlistrasse 38
8004 Zürich
01 - 242 69 69

Automatische Superwirbelventile

Eine selbsttätige nur mit strömungsmechanischen Effekten arbeitende Vorrichtung zur Abflußsteuerung an Regenüberlaufbecken.

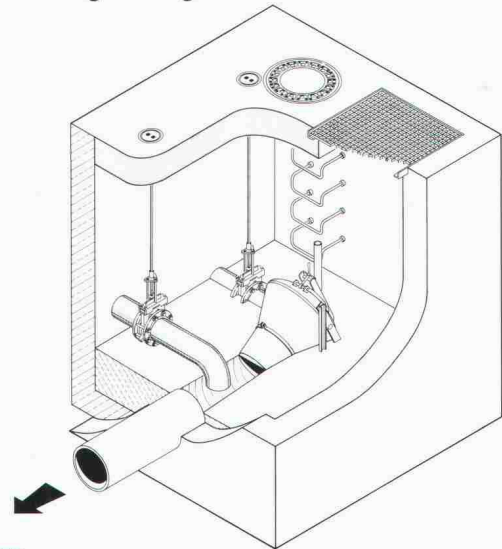

UFT
Umwelt- und Fluid-Technik
Niederegger AG

St. Georgenstraße 78
CH-9000 St. Gallen
Telefon (071) 233662



SIPOREX[®] plus

ZZ

Der Schweizer Gasbeton, ein Produkt der **ZÜRCHER ZIEGELEIEN**

**data
grafik
ag**

EDV für das Bauwesen · EDV-Gesamtlösungen · Software-Erstellung · Computergrafik
Zwinglistrasse 21, CH-8026 Zürich, Telefon 01-241 33 22

Lesen Sie die Informationen über Computer im Bauwesen im Schweizer Ingenieur und Architekt
Nr. 7, 17, 25, 36, 41 und 51/52.

SWISSBAU 5.-10.2.
MUBA Basel

MICRO COMP 27.-30.3.
Kunsthau Luzern

LOGIC 10.-13.4.
ZÜSPA Zürich

SWISSDATA 10.-14.9.
MUBA Basel

Für Ungeduldige
haben wir Untertagen!

Name, Adresse

Die Bautechnik im Dialog mit der Natur...



Das qualitativ hochwertige
DURISOL-Mauerwerk
aus natürlichen Rohstoffen
bringt Ihnen k-Werte bis $0,30 \text{ W/m}^2 \text{ K}$
bei optimaler Wirtschaftlichkeit
und Mauerstärken von nur 25 cm
beziehungsweise 30 cm.

Aussenwandelemente
Dach- und Deckenelemente
Schallschutzelemente
Kassettendecken

Mauersteine
Isolierplatten

Duripanel, zementgebundene
Holzspanplatten

Durisol
natürliche Baustoffe

Durisol Villmergen AG
CH-5612 Villmergen
Telefon 057/21 12 81
Telex 58363

Bureau de vente
pour la Suisse romande
1020 Renens
Telefon 021/34 74 64