

Objektyp: **Advertising**

Zeitschrift: **Schweizer Ingenieur und Architekt**

Band (Jahr): **113 (1995)**

Heft 5

PDF erstellt am: **30.06.2024**

Nutzungsbedingungen

Die ETH-Bibliothek ist Anbieterin der digitalisierten Zeitschriften. Sie besitzt keine Urheberrechte an den Inhalten der Zeitschriften. Die Rechte liegen in der Regel bei den Herausgebern.

Die auf der Plattform e-periodica veröffentlichten Dokumente stehen für nicht-kommerzielle Zwecke in Lehre und Forschung sowie für die private Nutzung frei zur Verfügung. Einzelne Dateien oder Ausdrucke aus diesem Angebot können zusammen mit diesen Nutzungsbedingungen und den korrekten Herkunftsbezeichnungen weitergegeben werden.

Das Veröffentlichen von Bildern in Print- und Online-Publikationen ist nur mit vorheriger Genehmigung der Rechteinhaber erlaubt. Die systematische Speicherung von Teilen des elektronischen Angebots auf anderen Servern bedarf ebenfalls des schriftlichen Einverständnisses der Rechteinhaber.

Haftungsausschluss

Alle Angaben erfolgen ohne Gewähr für Vollständigkeit oder Richtigkeit. Es wird keine Haftung übernommen für Schäden durch die Verwendung von Informationen aus diesem Online-Angebot oder durch das Fehlen von Informationen. Dies gilt auch für Inhalte Dritter, die über dieses Angebot zugänglich sind.

Ein Dienst der *ETH-Bibliothek*
ETH Zürich, Rämistrasse 101, 8092 Zürich, Schweiz, www.library.ethz.ch

<http://www.e-periodica.ch>

Freie Auswahl mit der neuen Kühldecke von Trox

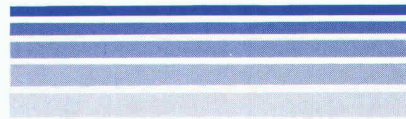

K/3/94

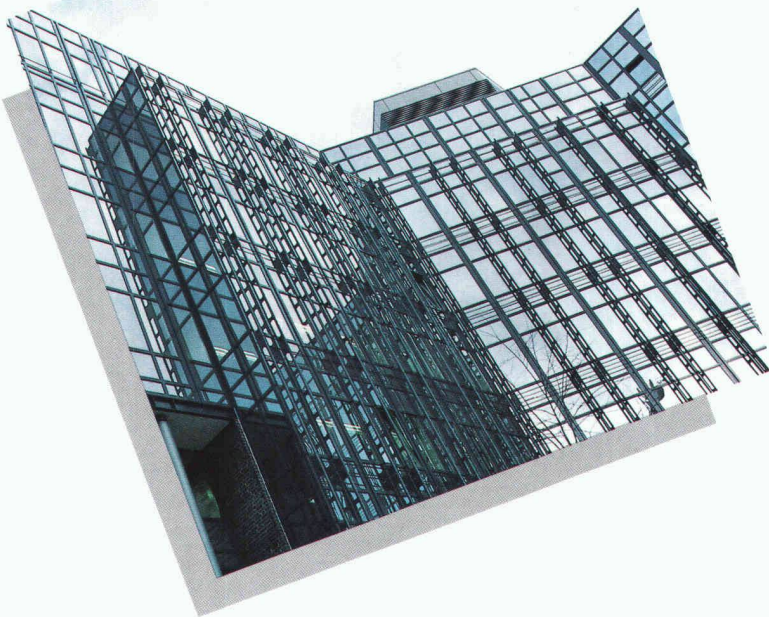
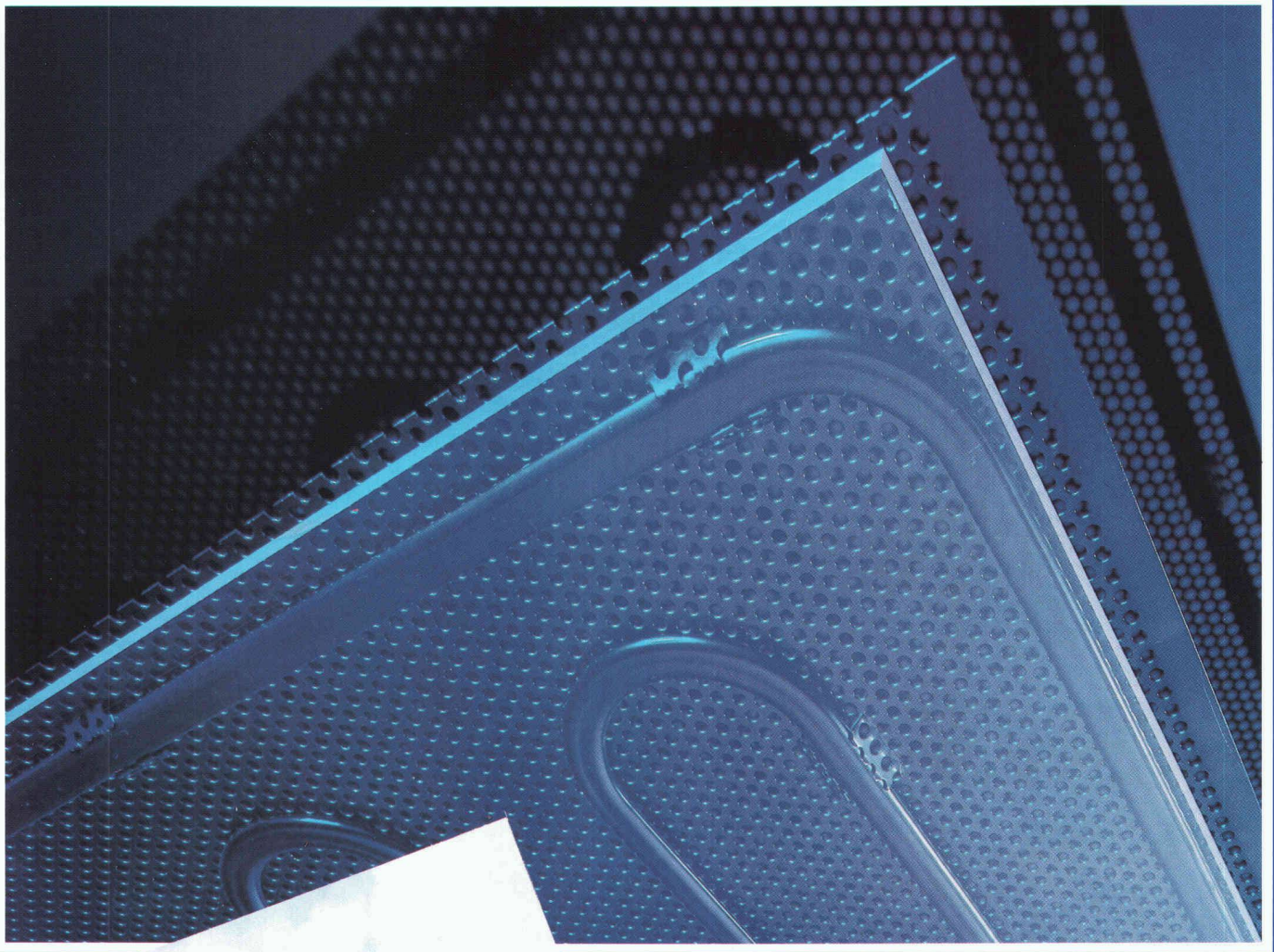

Beliebige Deckensysteme
können Sie mit der neuen
Trox Kühldecke kombinieren
oder nachrüsten.

Jüngstes Einbaubeispiel:
Hansa Carree, Hamburg

TROX[®] TECHNIK

Trox (Schweiz) AG
Postfach
CH-1706 Fribourg
Telefon 037/266 755
Telefax 037/266 760

**IST IHR CAD SYSTEM RENTABEL?
SCHWIERIGE FRAGE, LEICHTE AN-
WORT: TESTEN SIE STAR ARCHI!*
WIE? WIR ARBEITEN ZUSAMMEN AN
EINEM IHRER PROJEKTE, GANZ
KONKRET! DIE PLANPRODUKTION
1:100/1:50, PERSPEKTIVEN, SCHNIT-
TE UND FOTOREALISTISCHE VISUA-
LISIERUNGEN ERHALTEN SIE KO-
STENLOS! IHRE BEURTEILUNG IST
UNS DAS WERT. VEREINBAREN SIE
EINEN TERMIN UNTER TELEFON
054/ 722 47 27 ODER TELEFAX
054/ 722 47 07! SIE KÖNNEN UNS
ABER AUCH AN DER AUSSTELLUNG
COMPUTER GRAPHICS '95 VOM
1.-3. FEBRUAR IM KONGRESSHAUS
IN ZÜRICH BESUCHEN. IHRE
FREIKARTE LIEGT BEI UNS BEREIT!**

* STAR ARCHI WIRD AN DER HTL BRUGG-WINDISCH, HTL WINTERTHUR, EPFL UND ANDEREN HOCHSCHULEN INTENSIV GELEHRT. MÖCHTEN SIE NICHT WISSEN, MIT WELCHEN MITTELN IHRE KONKURRENTEN VON MORGEN ARBEITEN? STAR ARCHI WIRD VON VIELEN NAMHAFTEN SCHWEIZERISCHEN ARCHITEKTURBÜROS EFFIZIENT EINGESETZT. STAR CAD - DIE INTEGRIERTE, MODULARE SOFTWARE MIT STAR CARTO FÜR STÄDTEBAU UND KARTOGRAPHIE, STAR INFRA FÜR INFRASTRUKTUREN UND STAR TECHNO FÜR FACILITY MANAGEMENT. EINE INFORMATIVE DOKUMENTATION UND EINE FÜR SICH SPRECHENDE REFERENZLISTE SCHICKEN WIR IHNEN AUF ANFRAGE GERNE ZU. AIA - ATELIER FÜR INFORMATIK + ARCHITEKTUR · FREIE STRASSE 8 · 8500 FRAUENFELD.

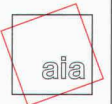

Die leichte Lösung für dicke Schüttungen

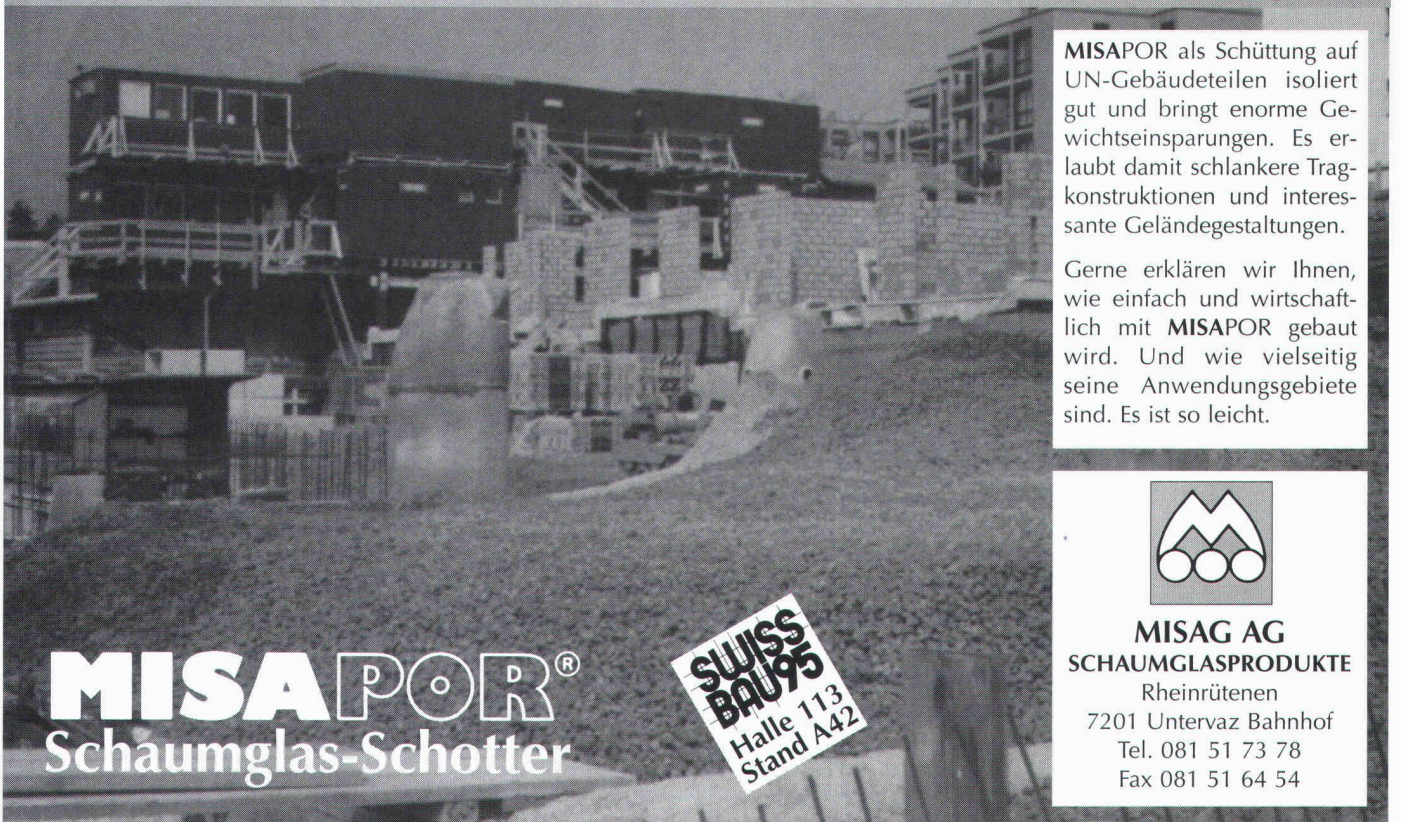

MISAPOR als Schüttung auf UN-Gebäudeteilen isoliert gut und bringt enorme Gewichtseinsparungen. Es erlaubt damit schlankere Tragkonstruktionen und interessante Geländegestaltungen.

Gerne erklären wir Ihnen, wie einfach und wirtschaftlich mit MISAPOR gebaut wird. Und wie vielseitig seine Anwendungsgebiete sind. Es ist so leicht.

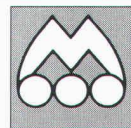

MISAG AG
SCHAUMGLASPRODUKTE
Rheinrüteneu
7201 Untervaz Bahnhof
Tel. 081 51 73 78
Fax 081 51 64 54

MISAPOR®
Schaumglas-Schotter

**SWISS
BAU 95**
Halle 113
Stand A42

EINLADUNG ZUR VERNISSAGE

DIE SCHÖNSTEN

BRÜCKEN

DER SCHWEIZ

7. - 11. FEBRUAR 1995



**SWISS
BAU95**

Brücken verbinden - Menschen, Kulturen, Kontinente. Die schönsten Brücken der Schweiz hat der Fotograf Marco Pellanda kunstvoll ins Bild gesetzt - exklusiv für MBT (Schweiz) AG. Denn wir schlagen täglich Brücken zu Ihnen: Mit Systemlösungen zur **Messe Basel**. Betonvergütung, Betonsanierung und zum Betonschutz. Auch die Erfahrung und Kompetenz unserer Mitarbeiter ist einer unserer Brückenpfeiler. Darauf können Sie bauen. Und falls Sie nicht nur die schönsten Brücken der Schweiz kennenlernen möchten: Wir verlosen jeden Tag eine Reise zu den schönsten Europas; Teilnahme­scheine gibt's auf unserem Stand! Vernissage der Fotoausstellung ist vom 7.-11. Februar an der Swissbau 95, Stand C12, Halle 111. Sie sind herzlich eingeladen.

MBT (Schweiz) AG, Meynadier, Vulkanstrasse 110, 8048 Zürich

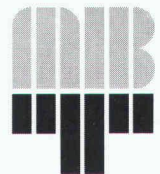

Master Builders
Technologies

Das Ganze im Blick oder auf die Dauer rechnet sich nur Qualität

Kein Wunder also, dass der Name Betomax quer durch die Schweiz und Europa einen ausgezeichneten Ruf genießt. Produkte, Lagerhaltung, Lieferservice und Beratung sind ganz auf Ihre Bedürfnisse abgestimmt.

Das ist der Leitsatz, dem wir uns verschrieben haben. Denn unser Geschäft ist im Betonbau verankert. Und Betonbau ist auf Dauer angelegt. Egal ob es um Hoch- oder Tiefbau geht, um Tunnel oder Brücken: Das Ziel ist, bleibende Werte zu schaffen. Und das setzt durchgängig Qualität voraus. Angefangen von der Konstruktion über die zu verarbeitenden Produkte, bis hin zur Kontrolle der Anwendung.

An der Swissbau 95 möchten wir nicht nur interessante Innovationen in unserem Lieferprogramm zeigen sondern die Möglichkeit nutzen mit unseren Kunden aus Planung und Ausführung in einen regen Interessenaustausch zu treten. Den nur so können wir Ihnen Problemlösungen anbieten die Sie und uns weiterbringen.

Wir liefern Qualität

Armierungsanschlüsse
dichte Bindstellen
Kragplattenanschlüsse
Isolationselemente
Schraubanschlüsse

COMAX
Betomax
GBL
SFS
Wayss + Freytag

Halle 105 / Stand 51F

Schalungszubehör / Accessoires de coffrage

Maiacherstr. 2
8604 Volketswil

Telefon 01 945 04 04
Fax 01 945 04 15

case postale 154
1001 Lausanne

Tel. 021 784 38 19
Fax 021 869 96 70

Betomax AG/SA



KESO

Sicherheitssysteme mechanisch, elektronisch



KESOAG Sicherheitssysteme
CH-8805 Richterswil am Zürichsee

Untere Schwandenstrasse 22, Telefon 01 787 34 34, Telefax 01 787 35 35

Unfälle durch

AUSWUTSCHEN

können Sie vermeiden. Mit Aufmerksamkeit und guter Signalisation. Bestellen Sie unsere Gratis-Info per Telefax (041 2157 57) oder per Post.

Ein EKAS-Sicherheitsprogramm unter Leitung der SUVA, «Lueg uf e Wäg», Postfach 4358, 6002 Luzern.



Abgasabsauganlagen

Produkte für saubere Luft für jeden Bedarfsfall die richtigen Bauteile. Bitte sprechen Sie uns an.

NORFI Umweltechnik AG
CH-4705 • Wangen a. A. • Ferggerweg 5
Telefon 065/711551 • Fax 065/712976

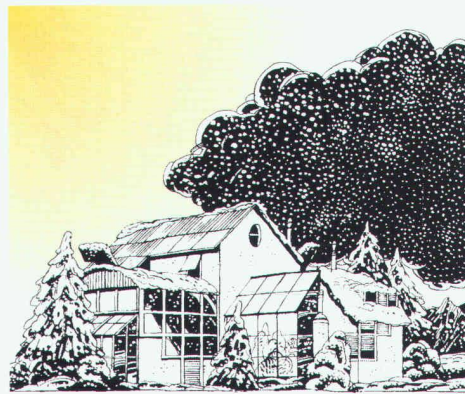

White Christmas? Somfy hält die Wärme drin. Automatisch.

ROLLÄDEN, LAMELLEN- UND SONNENSTOREN SOWIE VIELES MEHR BEWEGEN SICH GANZ NACH IHREN WÜNSCHEN. ODER NACH DEN LAUNEN DES WETTERS. AUTOMATISCH. DANK STEUERUNGEN UND MOTOREN VON SOMFY.



Wer sonst?

SOMFY AG, VORBUCHENSTRASSE 17,
8303 BASSERSDORF, TEL: 01 836 80 70

cubus
SOFTWARE

Eggbühlstrasse 20
CH - 8052 Zürich
Telefon 01 302 13 00
Telefax 01 302 19 11

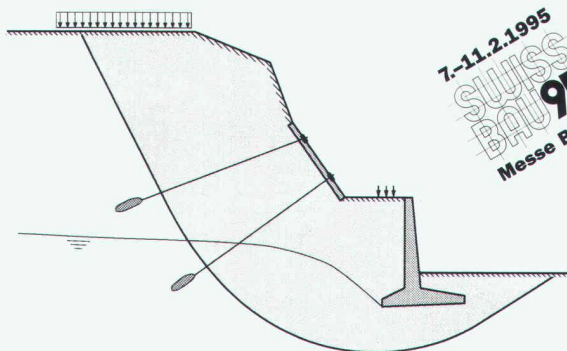

7.-11.2.1995
**SWISS
BAU 95**
Messe Basel.

Computerstatik für das Bauingenieurwesen

Neu an der SWISS-BAU 95:

CEDRUS-3plus: Platten und Scheiben mit Finiten Elementen, Dynamikmodul, Vorspannmodul

STATIK-3: Lineare Stabstatik mit grafischer 2D- und 3D-Eingabe, 2. Ordnung, Dynamik, Stabilität, Vorspannung

STATIK-2N: Nichtlineare 2D-Stabstatik

FAGUS-3: Querschnittsberechnungen Stahl-/Spannbeton, mit grafischer Eingabe

LARIX-2S, 2G, 2M: Grundbauprogramme

Neu: Stützmauermodul 2M

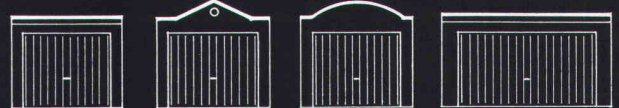

CK-Garagen

Normgrößen: Breite ab 2,78 - 6,03 m
Länge ab 5,50 - 8,00 m
Höhe ab 2,46 - 3,37 m



CK-BLOC-AG
BAUSYSTEME

Frobenstrasse 18, 4008 Basel
Telefon 061-272 51 90
Fax 061-272 52 85

Archigest[®]

BAUADMINISTRATION

Professionelle Bauadministration für Macintosh

Ausschreibung

Leistungsverzeichnisse mit NPK 2000 oder mit Eigentext Adressverwaltung

Kostenkontrolle

Kostenvoranschlag Zahlungsverkehr Finanzrapport Bauabrechnung



ABVENT SA

CP 11 / 1470 Estavayer-le-Lac
Tel. 037 - 63 45 53
Fax 037 - 63 57 54

Kirchensteig 12
8152 Glattbrugg / ZH
Tel. 01 - 810 34 88

Swissbau 95
Halle 212/Stand A11

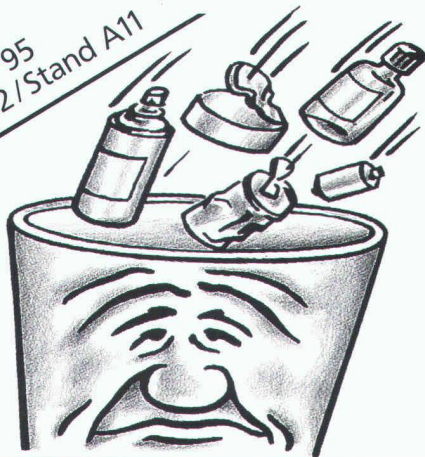

Wandert alles frischfröhlich in den Papierkorb?

Eigentlich weiss es heute jeder: Alu gehört zum Alu, Glas zum Glas, Blech zum Blech... Wenn es trotzdem nicht klappt, fehlt es oft an der richtigen Einrichtung. Fortschrittliche Firmen, Organisationen und Behörden haben sich deshalb für unsere praktischen MULTI MÜLLEX Trennsysteme entschieden. Es gibt sie wahlweise für 2-5 Elemente sowie für Stand- oder Wandmontage. Die Lösung für Ihre Abfalltrennung ist ganz nah. Senden Sie uns einfach den Coupon.

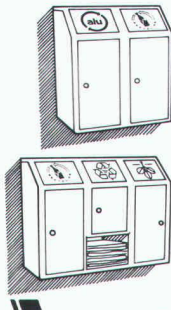

MULTI MÜLLEX[®]

Jetzt wird konsequent getrennt!

- Senden Sie uns Unterlagen über das MULTI MÜLLEX Abfalltrennsystem für
- Schulen, Sportanlagen und Mehrzweckgebäude
- Parks, Bade- und Freizeitanlagen Bahnhöfe, Tram- und Bushaltestellen Autobahnraststätten und Picknickplätze Einkaufszentren und P+R-Anlagen
- _____ Rufen Sie uns an.

Firma: _____ SIA 1

SachbearbeiterIn: _____

Adresse: _____

PLZ/Ort: _____ Tel.: _____

A. & J. Stöckli AG, Recycling, 8754 Netstal
Tel. 058 61 25 25



Bauvermessung für ALLE...

7.-11.2.1995
SWISS BAU 95
Messe Basel.

Besuchen Sie uns in
Halle 101, Stand C 26

B - 1/4 d

Leica AG Verkaufsgesellschaft

8152 Glattbrugg, Tel. 01/809 33 11, Fax 01/810 79 37
1020 Renens, Tel. 021/635 35 53, Fax 021/634 91 55

Leica

Stellen Sie sich vor,

Wenn's um Inserate geht, ist professionelle

Sie haben ein gutes

Unterstützung angezeigt.

Produkt - und

Die IVA - Ihre engagierte Anzeigen-Verkaufs-

keiner weiss davon.

spezialistin seit 50 Jahren.

IVA

IVA AG für internationale Werbung,
Geschäftssitz: Mühlebachstrasse 43, 8032 Zürich, Tel. 01/251 24 50, Fax 251 27 41
Filialen: Pré-du-Marché 23, 1004 Lausanne, Tel. 021/647 72 72, Fax 647 02 80
Via Pico 28, 6906 Lugano-Cassarate, Tel. 091/52 66 84, Fax 52 45 65

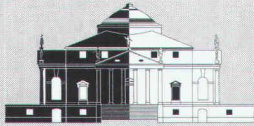

Mit CAD-Systemen von
acadGraph
können Sie die Zukunft in Zukunft
leichter gestalten

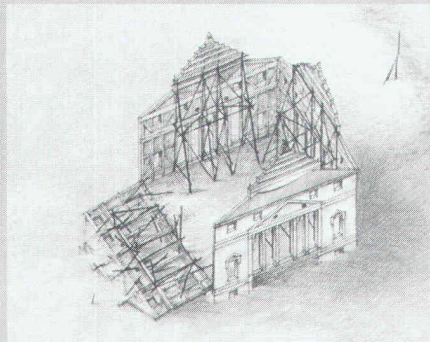

Stilblüten der Villa Rotonda, Zeichner: Heinz Birg

acadGraph bietet Ihnen eine konkurrenzlose Softwarepalette auf Basis von AutoCAD, dem Marktführer bei CAD-Systemen:

BITMAP	Architektur 3D/2D
BITMAP lean	Architektur 2D
AutoFM	Facility Management
STADTBAU	Stadtplanung
TERRANO	digitale Geländemodelle
LUMINA	Visualisierungen

Über 5000 installierte AutoCAD-Anwendungen bei Kunden im Bauwesen sind unsere Referenz.

Grund genug, sofort mit uns Kontakt aufzunehmen.
Und nicht erst in Zukunft.

7.-11.2.1995 Halle 311
Stand A21

**SWISS
BAU 95**
Messe Basel.

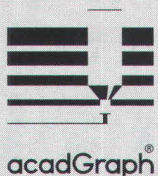

acadGraph CADstudio
Schneckelerstrasse 4
4414 Füllinsdorf

Tel. 061/901 55 56
Fax 061/901 40 20



**...und auch Ihre
Lüftungshygiene
stimmt sicher.**

Nähere Informationen,
Inspektionen
und Offerten durch:

IWS AG – 4015 Basel
Tel. 061/301 10 62
Fax 061/301 10 82

**Elegantes und schönes Wohnen
-das wollen Ihre Kunden-**

Details die überzeugen



- einfache Montage
- spezieller Reinigungsbeschlag
- formschön und handlich

Wählen Sie aus 6 hervorragenden Faltsystemen für jeden Einsatzbereich. Überzeugen Sie sich. Rufen Sie jetzt an!



SOLARLUX SCHWEIZ AG
Industriestrasse 34
4415 Lausen
Tel. 061 922 07 70
Fax 061 922 07 75

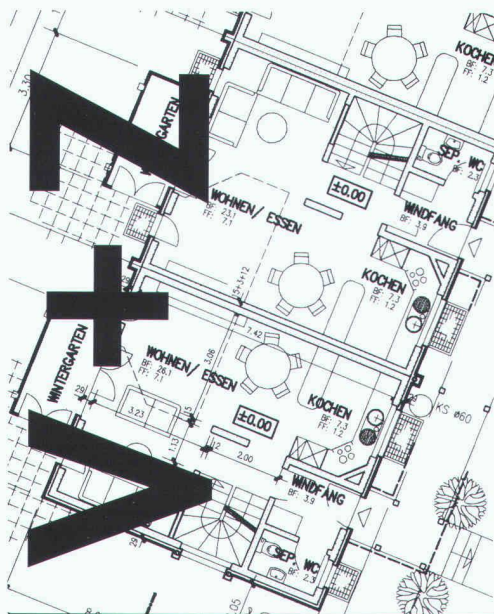

**Als Architekten
reden wir
auch bei CAD
Ihre Sprache**

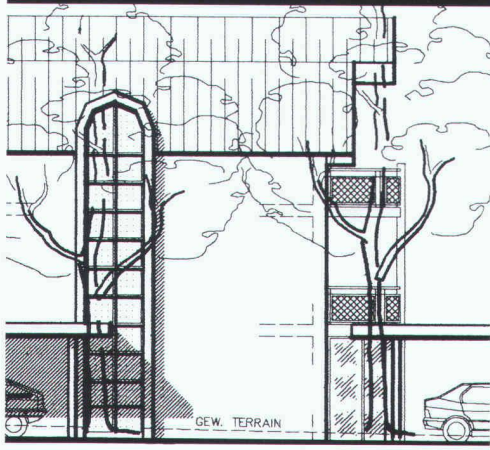

FAX-COUPON

Name, Adresse:

SWISSBAU 95
Halle 311
Stand D40

Profi CAD - Software
ab Fr. 6'000.--

- Bitte rufen Sie mich an
- Bitte senden Sie mir weitere Unterlagen
- Wünsche Vorführung

Vifian + Zuberbühler AG
Architekturbüro
Haldenstrasse 31
8904 Aesch b. Birmensdorf
Telefon 01/737 38 11
Telefax 01/737 01 40

**CAD VOM +Z
ARCHITEKTEN**

Naturbau

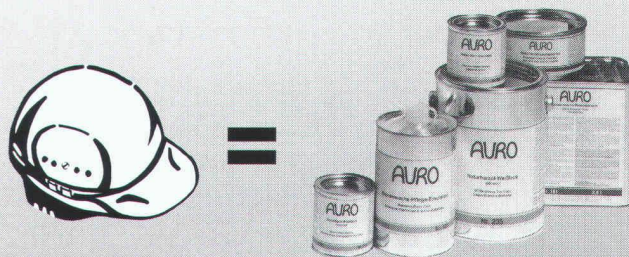

Umweltbewusst denkende Architekten und Handwerker setzen konsequente AURO-Naturfarben ein. Damit verwenden sie ökologisch beste Produkte. Das Ergebnis ist eine hochwertige Oberflächenbehandlung für innen und aussen.

10 Jahre Erfahrung in der Praxis beweisen: Naturfarben können technisch gut oder besser sein als viele Kunstharzfarben.

AURO

NATURFARBEN AG

Oberer Deutweg 59, 8400 Winterthur
Tel. 052 - 233 70 88 - Fax 052 - 232 71 00



SPEDEC SX12

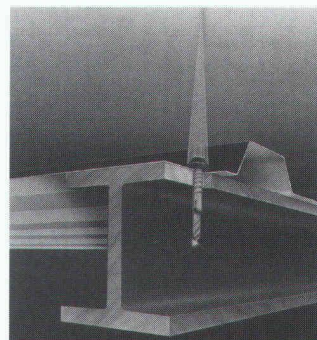

SPEDEC die rostfreie Direktverschraubung an Dach und Wand, auf Stahlunterkonstruktionen und Kassetten.

Auf die Spitze kommt es an!
Der rostfreie Befestiger in Ihrer Wunschfarbe

SWISSBAU, Halle 103, Stand A43



Koenig Verbindungstechnik AG, CH-8953 Dietikon Fax 01/740 65 66

Koenig Austria GmbH, A-4481 Asten/Linz Fax 072 24/6 70 90 DW 12

Glasklar

Ihr Besuch an der
**SWISSBAU '95 ist uns
einen edlen Tropfen wert.
Herzlich willkommen!**

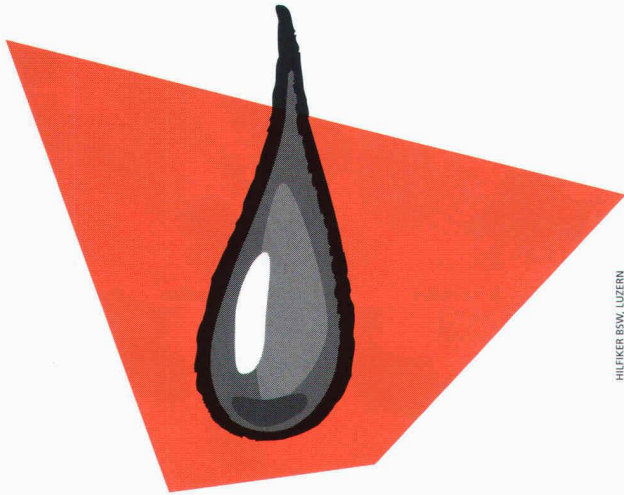

HILFER BSW, LUZERN

**7. - 11. Februar 1995
Mustermesse Basel
Halle 113 Stand B 51**

Glaskunst live

mit dem Glasbläser Dieter Hagen

FOAMGLAS® ist wasser- und dampfdicht,
denn es besteht aus reinem Glas. Darum
widersteht diese Wärmedämmung der
grössten Tropfenflut.

FOAMGLAS®

Wärmedämmung für Generationen

PITTSBURGH CORNING (SCHWEIZ) AG,
Schöngrund 26, 6343 Rotkreuz,
Telefon 042/64 19 19, Fax 042/64 36 26

Wer macht was?

Abdichtungen

Starr im Dünnschichtverfahren

BAUSCHUTZ AG RASCOR-Systemtechnik
Bergstr. 34, 8902 Urdorf, Tel. 01/735 15 35
Fax 01/735 15 36
Filiale Grösch-Seewis:
Tel. 081/52 31 41, Fax 081/52 31 78

BENZ AG, Kunstharzbeläge und
Bautenschutz, Bändlistr. 31, 8064 Zürich
Tel. 01/432 50 24, Fax 01/432 28 60

BUERGI TIEFBAU AG, 6410 Goldau,
RASCOR-Systemtechnik, Gotthardstrasse 10,
Tel. 041/82 34 10, Fax 041/82 48 81
Filiale 6454 Flüelen: Tel. 044/3 02 10

KRATTIGER AG, RASCOR-Systemtechnik,
Hardstrasse 50, 4132 Muttenz,
Tel. 061/461 51 00, Fax 061/461 52 47

RENESCO AG, Wiesackerstrasse 89
8105 Regensdorf, Tel. 01/842 33 55
Fax 01/840 36 08

REPROJET AG, 8032 Zürich
Zollikerstrasse 41, Tel. 01/381 30 60,
Fax 01/382 33 43
Lachen, Tel. 055/63 46 00,
Fax 01/382 33 43
Untervaz, Aarau, Frauenfeld,
Schaffhausen, Cham

Atlanten

ELEKTROWATT
INGENIEURUNTERNEHMUNG AG,
8034 Zürich, Tel. 01/385 33 22,
Fax 01/385 29 80

Akustik

IMHOF AKUSTIK AG
Ingenieurbüro für Akustik
9043 Trogen, Tel. 071/94 31 11
4242 Laufen, Tel. 061/761 21 51

Akustikputz/ Feuchtraumschutz

MANI + LIECHTI AG
LiMAS® Systeme für die Bauphysik und
Raumakustik
Wassergasse 14, 4573 Lohn
Tel. 065/47 22 11, Fax 065/47 22 64

Architektenservice

Entwurf, CAD-Pläne, Ausführung, ATELIER
ARCH+, Markus von Ah, 6052 Hergiswil,
Tel. 041/95 30 93, Fax 041/95 10 86

Architekturmodelle

BEATRICE BROCKER Modellbau
9000 St.Gallen, Tel. 071/24 75 33

SCHALK MODELLBAU AG
8050 Zürich, Tel. 01/302 64 11
5512 Wohlenschwil, Tel. 056/91 37 37

SCHNÜRIGER Modellbau, 8953 Dietikon
Überlandstr. 16, Tel. 01/740 27 57

WASSMANN AG, MODELL- + PROTOTYPEN
5102 Rapperswil, Tel. 064/47 37 77
5200 Brugg, Tel. 056/32 24 22
5734 Reinach, Tel. 064/73 10 19

MODELLBAU ZABOROWSKY
Inhaber D. Raffainer
Neumarkt 10, 8001 Zürich, 01/252 22 16

Architektur-Visualisierung

MATHYS - AGV, Technopark Zürich
Tel. 01/445 17 55, Fax 01/445 17 56
Visualisierung - Simulation - Animation

3rd DIMENSION, 6300 Zug
Tel./Fax 042 23 17 81
Ab CAD Perspektiven, Modellbau, Video,
Rapid Prototyping

Asbestentfernung Altlastensanierung

RAG REICHENBERGER AG, 6038 Gisikon
Reuss-Strasse 9, Tel. 041/91 02 22

Bauberatung, Bautenerhal- tung, Qualitätssicherung

CONCRETAG
Unabhängige Ingenieure und Architekten
Schaffhauserstrasse 473, 8052 Zürich,
Tel. 01/302 11 33, Fax 01/302 12 50
6210 Sursee, Tel. 045/21 80 50

Baugrunduntersuchungen

BBL Baulaboratorium AG
4132 Muttenz/Basel, Tel. 061/61 33 14

CSD COLOMBI SCHMUTZ DORTHE AG
3007 Bern, Tel. 031/382 30 10
5000 Aarau, Tel. 064/24 66 22
4410 Liestal, Tel. 061/921 24 28
6010 Kriens, Tel. 041/41 16 07
2900 Porrentruy, Tel. 066/66 58 58
8158 Regensberg, Tel. 01/854 04 24

CSD INGÉNIEURS CONSEILS SA
1052 Le Monts-Lausanne, 021/647 12 41
1700 Fribourg, Tel. 037/26 86 86
1950 Sion, Tel. 027/22 60 76
1201 Genève, Tel. 022/340 04 04

GEOTEST AG
(s. Geologie - Geotechnik - Geophysik)

K + S KIEFER + STUDER AG
Geotechniker SIA/ASIC, 4153 Reinach BL,
Tel. 061/711 94 76, Fax 061/711 96 34

Bauprüfung

ELEKTROWATT
INGENIEURUNTERNEHMUNG AG
Zustandsanalysen Hoch- und Tiefbau, Po-
tentialmessung, Thermographie, Georadar,
Erschütterungsmessung, Endoskopie, Ultra-
schall, Bauphysik.

Instandsetzungskonzepte, Materialtechnolo-
gie, Qualitätssicherung, Bauleitung.

Zürich: Tel. 01/385 28 66,

Fax 01/385 30 13

Bern: Tel. 031/332 44 00,

Fax 031/332 49 50

Luzern: Tel. 041/22 12 55,

Fax 041/22 71 20

Sitten: Tel. 027/22 26 37,

Fax 027/22 24 95

Chur: Tel. 081/22 85 41,

Fax 081/22 40 86

Lugano: Tel. 091/55 06 19,

Fax 091/54 79 62

TECNOTEST AG, siehe Materialprüfung

Bauleitung

Giger & Canonica, Bauleitungen
Büro Zürich: Wehntalerstrasse 416
8046 Zürich, Tel. 01/372 16 14

Büro Sulgen: Schulstr. 11/Postfach 108
8583 Sulgen, Tel. 072/42 32 85

Bauliche Erneuerung Materialtechnologie Bauwerkssicherheit

KVH Bautechnologen AG
Technopark Zürich, Tel. 01 445 19 19

WOLFSEHER UND PARTNER AG
Bauingenieure und Materialtechnologen
Technologie-Zentrum
Webereistr. 68, 8134 Adliswil
Tel. 01/709 15 15, Fax 01/709 15 50
Büros Zürich, Bern, Basel, Baar

Bauphysik

KOPITSIS BAUPHYSIK
M. Sc. dipl. Bauphysiker SIA
5610 Wohlen, Tel. 057/22 55 15

EMMER PFENNINGER PARTNER AG
4142 Münchenstein, Weidenstr. 13
Tel. 061/411 03 03, Fax 061/411 90 71

Bauschäden und Expertisen

LPM Baustoffprüfinstitut
Tannenweg 10, 5712 Beinwil am See
Tel. 064/71 55 64, Fax 064/71 55 55

TFB, Lindenstrasse 10,
5103 Wildegg, Tel. 064/57 72 72,
Fax 064/53 16 27

Bauthermographie/n_{L50}- und Luftdichtigkeits- messungen

Bestandesaufnahmen, Kontrollen, Ortung
von Luftleckstellen, GLOMET AG, Horgen
Tel. 01/725 75 76, Fax 01/725 75 14

Bautrocknung/Winterbau- heizung

ROTH-KIPPE AG, 8055 Zürich
Gulstrasse 12, Tel. 01/461 11 55



Alisol FS1 -
das revolutionäre Fassadensystem
mit der besonderen Aesthetik.
Sein modernes technisches Konzept
unterstützt die rationelle Verarbeitung.

ALU Menziken Industrie AG
Verkauf Metallbausysteme
5737 Menziken
Tel. 064 70 21 21
Fax 064 70 24 57



alisol fs1
fassadensystem