

Objektyp: **Advertising**

Zeitschrift: **Tec21**

Band (Jahr): **132 (2006)**

Heft 21: **Auto-Architektur**

PDF erstellt am: **12.07.2024**

### **Nutzungsbedingungen**

Die ETH-Bibliothek ist Anbieterin der digitalisierten Zeitschriften. Sie besitzt keine Urheberrechte an den Inhalten der Zeitschriften. Die Rechte liegen in der Regel bei den Herausgebern. Die auf der Plattform e-periodica veröffentlichten Dokumente stehen für nicht-kommerzielle Zwecke in Lehre und Forschung sowie für die private Nutzung frei zur Verfügung. Einzelne Dateien oder Ausdrucke aus diesem Angebot können zusammen mit diesen Nutzungsbedingungen und den korrekten Herkunftsbezeichnungen weitergegeben werden. Das Veröffentlichen von Bildern in Print- und Online-Publikationen ist nur mit vorheriger Genehmigung der Rechteinhaber erlaubt. Die systematische Speicherung von Teilen des elektronischen Angebots auf anderen Servern bedarf ebenfalls des schriftlichen Einverständnisses der Rechteinhaber.

### **Haftungsausschluss**

Alle Angaben erfolgen ohne Gewähr für Vollständigkeit oder Richtigkeit. Es wird keine Haftung übernommen für Schäden durch die Verwendung von Informationen aus diesem Online-Angebot oder durch das Fehlen von Informationen. Dies gilt auch für Inhalte Dritter, die über dieses Angebot zugänglich sind.

# Viele Aufgaben, eine Lösung.

Verankerungs- und Montagesysteme von HALFEN-DEHA.

**Optimale Unterstützung:**  
Verankerungssysteme von HALFEN-DEHA bieten mit einer breiten Produktpalette sichere, flexible und wirtschaftliche Einsatzmöglichkeiten.

#### HALFEN Powerclick

Schnelle, einfache Montage. Die optimale Kraftleitung sorgt für sichere Unterstützung bei hohen Lasten.

#### HALFEN Konsolen

Korrosiongeschützte Unterstützungselemente, einfach und sicher zu montieren, flexibel justierbar. Extrem hohe Tragfähigkeit.

#### HALFEN Anker- und Montageschiene

Für flexible und sichere Schraubenverbindungen im Beton- und Metallbau. Kompatibel miteinander und mit Halfenschrauben.



#### HALFEN Rohrshellen

Staubfreie und leise Montage in Verbindung mit Montageschienen und -schrauben. Hoher Korrosionsschutz.

#### HALFEN Betonschraube HCB

Ohne Dübel, schnell montiert, sofort belastbar. Bauaufsichtlich zugelassen und brandschutzgeprüft. Für Innen- und Aussenbereiche.

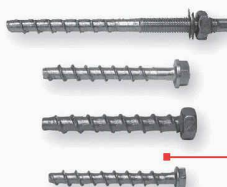

#### Fünf Produkte, ein Fazit:

Die Produkte von HALFEN-DEHA bedeuten Sicherheit, Qualität und Schutz – für Sie und Ihr Unternehmen.

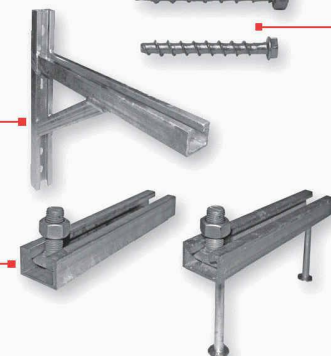

**HALFEN-DEHA**  
YOUR BEST CONNECTIONS

HALFEN-DEHA AG • Industriestrasse 32 • CH-8108 Dällikon • Tel: 044 8497878 • Fax: 044 8497879 • [www.halfen-deha.ch](http://www.halfen-deha.ch)  
HALFEN-DEHA SA • En Budron E9 • CH-1052 Le Mont-sur-Lausanne • Tél: 021 6527861 • Fax: 021 6527878 • [www.halfen-deha.ch](http://www.halfen-deha.ch)

## gut installiert

immer innovativ

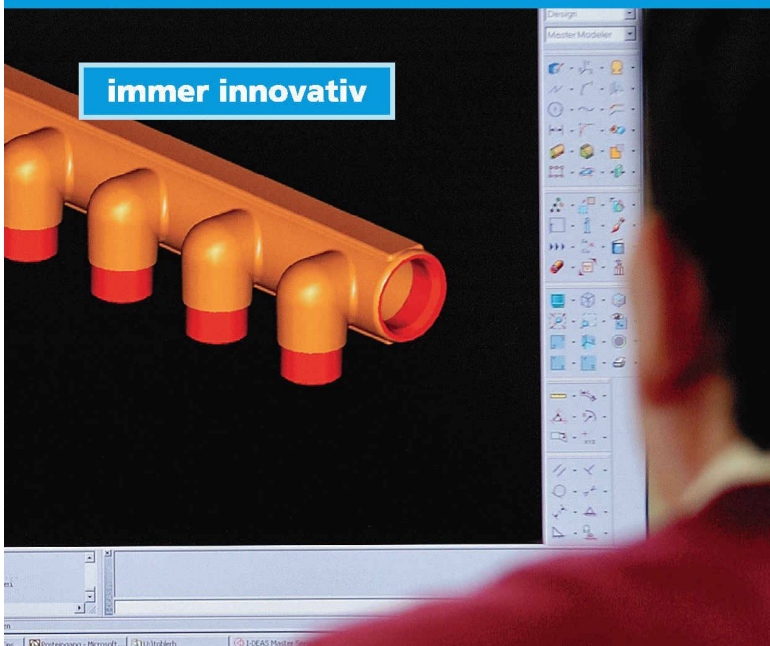

selbstverständlich vorne

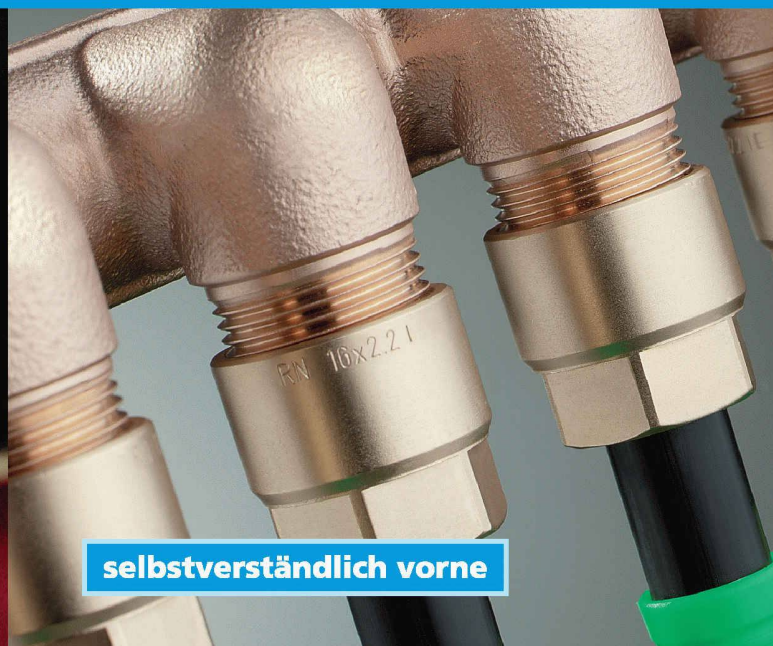

Gut installiert, weil Sie bei Nussbaum immer innovative und marktgerechte Produkte erhalten. Die Erfahrung als Hersteller und Dienstleister verpflichtet uns zu umfassenden Beratungs- und Serviceleistungen, damit auch Sie selbstverständlich vorne bleiben.

R. Nussbaum AG, 4601 Olten, 062 286 81 11, [www.nussbaum.ch](http://www.nussbaum.ch)

**NUSSBAUM<sup>RN</sup>**

## Die Lärmschutzwand für jeden Einsatz

- sehr gutes Preis-/Leistungsverhältnis
- große Gestaltungsmöglichkeit
- leichte Konstruktion
- hoch Schalldämmend
- Kurze Einbauzeit

Besuchen Sie uns an der Öga im Sektor 2.2

Schoop + Co. AG, Im Grund 15, 5405 Baden-Dättwil, [info@schoop.com](mailto:info@schoop.com), [www.schoop.com](http://www.schoop.com), Tel. 056 483 35 09, Fax. 056 483 35 36

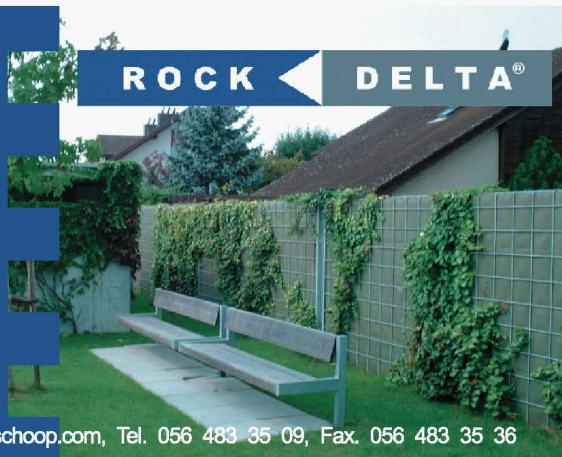

## MEHR PLATZ – MEHR SCHUTZ!

Zusammen mit Ihnen planen und projektieren wir VELOSTÄNDER UND VELOUNTERSTÄNDE, die auch wirklich benutzt werden.

Fragen Sie uns – die Profis für lichtdurchlässige Bauteile.

REAL AG  
Uttigenstrasse 128, CH-3603 Thu  
Tel. 033 224 01 01, Fax 033 224 01 06  
[info@real-ag.ch](mailto:info@real-ag.ch), [www.real-ag.ch](http://www.real-ag.ch)

Know-how inbegriffen.



Gebäude

Brücken und Passerellen

Hallen und Raumabschluss

Spezialkonstruktionen

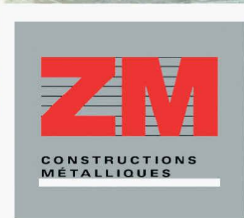

ZWAHLEN&MAYR SA  
Europastrasse 15  
CH-8152 GLATTBRUGG  
T + 41 01 810 51 45  
F + 41 01 810 51 46  
[www.zwahlen.ch](http://www.zwahlen.ch)

Ihre Lösung für Feuchte, Schimmel,  
Schwamm- oder Salpeterausblühungen –  
ökologisch, nachhaltig und günstig.

# Feuchte Mauern?



**VASATI Resonator**, das ökologische Sanierungssystem ohne Strom, Chemie, Lärm, Schmutz und Bauarbeiten entfeuchtet nachweisbar und dauerhaft.

Für Mauer- oder Fachwerk, Holz, Stoffe, Papier, Raumluft etc. nutzt VASATI Resonator die Kräfte der Natur, damit Sie gesund wohnen und es Ihnen und Ihrem Haus nicht an die Substanz geht.

[www.vasati-resonator.ch](http://www.vasati-resonator.ch) • 043 500 10 80

Nr. 1

Wir unterqueren für Sie:

- Strassen und Autobahnen
- Schienen und Geleiseanlagen
- Bäche und Flüsse
- Gärten und Parkanlagen
- Natürliche und bauliche Hindernisse
- usw.

Grabenloser  
Leitungsbau

- Steuerbares Horizontalbohrsystem
- Stahlrohrvortrieb
- Rohrsplitting
- Erdraketen
- Grabenfräsen
- Pflugarbeiten

in der Schweiz

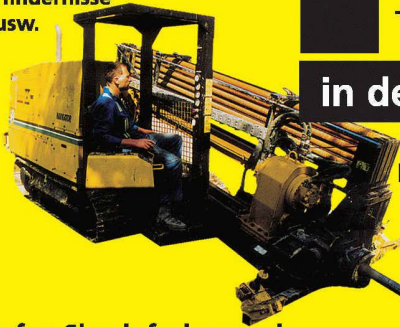

Das Kraftpaket  
D50x100  
Navigator

Rufen Sie einfach an, wir erstellen Ihnen gerne eine massgeschneiderte Offerte!



**Emil Keller AG**  
Tiefbauunternehmung  
Inhaber André Oberhänsli  
Neumühlestrasse 42  
Tel. 052 203 15 15 / Fax 052 202 00 91  
8406 Winterthur / 8460 Marthalen  
[www.emil-keller.ch](http://www.emil-keller.ch)



Grand Hotel Bellevue, Gstaad  
Hauswirth-Architektur, Saanenmöser

## Ideen Design Kompetenz

**KÄSTLI STOREN**<sup>®</sup>

*... um Ideen individueller  
... les individuels*

Ostermundigenstrasse 73, 3006 Bern  
Telefon 031 340 22 22, Fax 031 340 22 23  
[info@kaestlistoren.ch](mailto:info@kaestlistoren.ch), [www.kaestlistoren.ch](http://www.kaestlistoren.ch)