

Zeitschrift: Schweizerisches Handelsamtsblatt = Feuille officielle suisse du commerce = Foglio ufficiale svizzero di commercio
Herausgeber: Staatssekretariat für Wirtschaft
Band: 55 (1937)
Heft: 282

Heft

Nutzungsbedingungen

Die ETH-Bibliothek ist die Anbieterin der digitalisierten Zeitschriften. Sie besitzt keine Urheberrechte an den Zeitschriften und ist nicht verantwortlich für deren Inhalte. Die Rechte liegen in der Regel bei den Herausgebern beziehungsweise den externen Rechteinhabern. [Siehe Rechtliche Hinweise.](#)

Conditions d'utilisation

L'ETH Library est le fournisseur des revues numérisées. Elle ne détient aucun droit d'auteur sur les revues et n'est pas responsable de leur contenu. En règle générale, les droits sont détenus par les éditeurs ou les détenteurs de droits externes. [Voir Informations légales.](#)

Terms of use

The ETH Library is the provider of the digitised journals. It does not own any copyrights to the journals and is not responsible for their content. The rights usually lie with the publishers or the external rights holders. [See Legal notice.](#)

Download PDF: 18.01.2025

ETH-Bibliothek Zürich, E-Periodica, <https://www.e-periodica.ch>

Bern
Donnerstag, 7. Dezember
1937

Schweizerisches Handelsamtsblatt

Berne
Jeudi, 7 décembre
1937

Feuille officielle suisse du commerce - Foglio ufficiale svizzero di commercio

Erscheint täglich
ausgenommen Sonn- und Feiertage

LV. Jahrgang — LV^{me} année

Paraît journallement
le dimanche et les jours de fête exceptés

Monatsbeilage

Die Volkswirtschaft

Supplément mensuel

La Vie économique

Supplemento mensile

La Vita economica

N^o 282

Redaktion und Administration:

Effingerstrasse 3 in Bern, Telefon Nr. 21.600

Abonnement: Schweiz: Jährlich Fr. 24.30, halbjährlich Fr. 12.30, vierteljährlich Fr. 6.30, zwei Monate Fr. 4.30, ein Monat Fr. 2.30 — Ausland: Zuschlag des Porto — Es kann nur bei der Post abonniert werden — Preis der Einzelnummer 25 Rp. — Annoncen-Regie: Publicitas A. G. — Insertionspreis: 50 Rp. die sechsspaltige Kolonnelzelle (Ausland 65 Rp.)

Rédaction et Administration:

Effingerstrasse 3, à Berne, Téléphone n^o 21.600

Abonnements: Suisse: un an, 24 fr. 30; un semestre, 12 fr. 30; un trimestre, 6 fr. 30; deux mois, 4 fr. 30; un mois, 2 fr. 30 — Etranger: Frais de port en plus — Les abonnements ne peuvent être pris qu'à la poste — Prix du numéro 25 cts — Régie des annonces: Publicitas S.A. — Prix d'insertion: 50 cts la ligne de colonne (Etranger: 65 cts)

N^o 282

Inhalt — Sommaire — Sommario

Abhanden gekommene Werttitel. — Titres disparus. — Titoli smarriti.
Handelsregister. — Registre du commerce. — Registro di commercio.
Muster und Modelle. — Dessins et modèles. — Disegni e modelli 59533—59614.

Mitteilungen — Communications — Comunicazioni

Internationale Marken; Internationale Muster und Modelle. — Marques internationales; Dessins et modèles internationaux.
China: Einfuhr von Waagen und Messinstrumenten.
France: Protection du trafic des ports français.
Schweiz. Nationalbank, Ausweis. — Banque nationale suisse, situation hebdomadaire.
Postüberweisungsdienst mit dem Ausland. — Service international des virements postaux.
Postcheckverkehr, Beitritte. — Service des chèques postaux, adhésions.

Ämlicher Teil — Partie officielle — Parte ufficiale

Abhanden gekommene Werttitel — Titres disparus — Titoli smarriti

Aufrufe — Sommations

Die Kraftloserklärung der auf den Inhaber lautenden Obligationen der Basler Kantonalbank Nrn. 428846—428855, zu je nom. Fr. 1000, ausgestellt am 15. September 1932, zur Rückzahlung fällig seit 15. September 1937, sowie die dazu gehörigen Semestercoupons per 20. April 1937 bis und mit 20. Oktober 1938, wird begehrt.

Genäss Beschluss des Zivilgerichts des Kantons Basel-Stadt vom 17. November 1937 wird der allfällige Inhaber hiermit aufgefordert, diese Titel innert 6 Monaten, also bis 20. Mai 1938, der unterzeichneten Amtsstelle vorzuweisen, ansonst dieselben nach Ablauf dieser Frist für kraftlos erklärt würden. (W 442¹)

Basel, den 20. November 1937.

Zivilgerichtsschreiberei Basel-Stadt.

Der unbekannte Inhaber der Obligation Nr. 9862 der 4 % Anleihe des Kantons Bern (Hypothekarkasse) vom Jahre 1933, lautend auf den Inhaber, haltend Fr. 1000.—, mit Semestercoupons per 15. Juni 1934 u. ff., wird hiermit aufgefordert, den genannten Titel innert 6 Monaten vom Tage der ersten Veröffentlichung an gerechnet, dem unterzeichneten Richter vorzulegen, widrigenfalls er kraftlos erklärt wird. Auf diesem Titel ist ein gerichtliches Zahlungsverbot erlassen. (W 447¹)

Bern, den 19. November 1937.

Richteramt Bern,

Der Gerichtspräsident III: Lehmann.

Es werden vermisst:

1. Obligation Nr. 1029 von Fr. 1000.— zu 4 1/2 % auf Obwaldner Gewerbebank, mit Jahrescoupons per 22. Mai 1936 ff. Ausgestellt am 22. Mai 1931 auf den Namen Seelenontagsstiftung, St. Niklausen, in Kerns.

2. Altgült von Fr. 438.08 auf Heimwesen Sommerweid, Giswil, errichtet den 15. Dezember 1846. Vorgang Fr. 2071.43, in gleichen Rechten Fr. 244.—.

3. Altgültanzug von Fr. 164.— auf Landgut Eili, Giswil, errichtet am 2. Mai 1896. Vorgang Fr. 2276.79, in gleichen Rechten Fr. 1720.—.

Die unbekanntenen Inhaber dieser Werttitel werden anmit aufgefordert, diese innert 6 Monaten bei der unterfertigten Amtsstelle vorzuweisen, ansonst die Totrufung erfolgt. (W 463¹)

Sarnen, den 1. Dezember 1937.

Der Kantonsgerichtspräsident:

Jos. Küchler.

Der unbekannte Inhaber des Schuldbriefes per Fr. 16.000.—, lastend auf Grundbuch Solothurn Nr. 589, vom 12. Juni 1926, Eigentum der Frau J. Lorétan-Ege, in Zürieh; Gläubigerin: Johanna Riester-Ege, in Solothurn, wird hiedurch aufgefordert, den Titel innert Jahresfrist, von der ersten Bekanntmachung an gerechnet, dem Unterzeichneten vorzulegen, widrigenfalls derselbe als kraftlos erklärt wird. (W 460¹)

Solothurn, den 27. November 1937

Der Gerichtspräsident von Solothurn-Lebern:

O. Weingart.

Der Kaufschuldversicherungsbrief Nr. 16907 von Fr. 2500, d. d. 20. März 1902, lastend auf der Liegenschaft Kat. Nr. 1524, Scheffelstrasse Nr. 16, St. Gallen, wird vermisst.

Der allfällige Inhaber wird aufgefordert, den Titel innert der Frist von einem Jahre seit dieser Auskündigung beim Bezirksgerichtspräsidentium Sankt Gallen vorzuweisen, ansonst er kraftlos erklärt wird. (W 410¹)

St. Gallen, den 28. Oktober 1937.

Bezirksgerichtskanzlei.

Es wird vermisst: Eigentümer-Pfandobligation vom 13. Juni 1876 im Kapitalbetrage von Fr. 2700.— im III. Rang, nach Fr. 1950.— Vorgang, auf dem Grundstück Nr. 896 von Huttwil, Eigentum des Friedrich Nyffenegger, Nyffenegger, Huttwil.

Unter Hinweis auf Art. 870 Z. G. B. wird der etwaige Inhaber des Titels aufgefordert, denselben binnen Jahresfrist vorzuweisen, ansonst er kraftlos erklärt wird. (W 461¹)

Trachselwald, den 29. November 1937.

Der Gerichtspräsident:

Bähler.

Kraftloserklärungen — Annulations

Das Bezirksgericht der March hat den auf der Liegenschaft des Josef Anton Hunger, G.-B. Nr. 347 Wangen (Schwyz) haftenden Schuldbrief von Fr. 10.000.—, datiert den 18. Januar 1929 mit Josef Vogt als Kreditor, kraftlos erklärt. (W 464)

Lachen, den 29. November 1937.

Die Bezirksgerichtskanzlei.

Die im Schweizerischen Handelsamtsblatt Nrn. 62, 63 und 65 vom Jahre 1934 und im Luzerner Kantonsblatt Nr. 11 vom 16. März 1934 als vermisst aufgerufene Gült, angegangen 1. Mai 1909, haltend Fr. 1000.— und haftend auf Heimwesen «Untermatthüsi» in der Gemeinde Menznau, ist innert nützlicher Frist von niemandem vorgewiesen worden und wird daher anmit in Anwendung von Art. 870 Z. G. B. als kraftlos erklärt.

Nebikon, den 30. November 1937.

(W 462)

Der Amtsgerichtspräsident von Willisau:

Dr. A. Erni.

Handelsregister — Registre du commerce — Registro di commercio

Office fédéral du Registre du Commerce

BERNE

Effingerstrasse 33, II.

Consultations: 10 heures à midi et 14 à 16 heures, à l'exception du samedi après-midi. Prière de s'annoncer à l'avance.

Les demandes de recherches concernant des raisons sociales inscrites doivent être adressées par écrit.

I. Hauptregister — I. Registre principal — I. Registro principale

Bern — Berne — Berna

Bureau Bern

1937. 29. November. Die Aktiengesellschaft unter der Firma Schweiz. Baubedarf A. G. Herzogebuchsee vorm. Peter Kramer, mit Sitz in Bern (S. H. A. B. Nr. 153 vom 5. Juli 1937, Seite 1578), verzeigt als neues Geschäftsdomicil: Friedheimweg 53 (bei Alb. Frischknecht).

30. November. Am 20. November 1937 ist unter dem Namen Unterstützungsfonds des Bernischen Anwaltsverbandes eine Stiftung mit Sitz in Bern errichtet worden. Der Stiftung wird der vom Bernischen Anwaltsverband geschaffene Unterstützungsfonds gewidmet. Zweck der Stiftung ist die Unterstützung von Mitgliedern des Bernischen Anwaltsverbandes oder ihrer Hinterbliebenen im Bedarfsfalle. Die Stiftung wird verwaltet und vertreten durch den jeweiligen Vorstand des Bernischen Anwaltsverbandes. Demselben gehören gegenwärtig an: René von Grafenried, von und in Bern, Präsident; Arthur Gümman, von Tägerach, in Langenthal, I. Vizepräsident; Dr. Hans Kunz, von Meisberg, in Biel, II. Vizepräsident; Fritz Wethli, von Oberwil (Aargau), in Bern, Kassier; Pierre Simonin, von Bémont, in Bern, Sekretär. Die rechtsverbindliche Unterschrift führen der Präsident oder einer der Vizepräsidenten kollektiv mit dem Sekretär oder dem Kassier. Domicil: Waisenhausplatz 2.

Metzgerei. — 30. November. Inhaber der Firma Hans Tschannen, in Uettilgen, Gemeinde Wohlen, ist Hans Tschannen, von Wohlen (Bern), in Uettilgen, Metzgerei, in Uettilgen.

Bureau Nidau

Uhrenschalen. — 30. November. Inhaberin der Einzelfirma Frieda Zwald, mit Sitz in Safnern, ist Frieda Zwald, geb. Weiss, von Hasleberg, in Safnern, güterrechtlich getrennte Ehefrau des Simon Zwald, Polieren und Schleifen von Uhrenschalen, Safnern, Hauptstrasse.

Freiburg — Fribourg — Friborgo

Bureau d'Estavayer-le-Lac

Commerce de graines, produits du sol. — 1937. 30 novembre. Le chef de la maison Georges Bays, à Dondidier, est Georges Bays, feu Ernest, de Chavannes-les-Forts, à Dondidier. Commerce de graines, produits du sol.

Bureau de Romont (district de la Glâne)

30 novembre. Dans son assemblée générale ordinaire du 29 octobre 1937, dont le procès-verbal authentique a été dressé par M^o Louis Savoy, notaire, à Romont, la «Fabrique de Meubles S. A.» société anonyme ayant son siège à Romont (F. o. s. du c. du 22 mai 1930, n^o 118, page 1094), a décidé sa dissolution et son entrée en liquidation, sous la raison sociale

Fabrique de Meubles S. A. en liquidation. La liquidation sera opérée par Joseph Steinauer, président du conseil d'administration (déjà inserit), Fernand Ruffieux, de Crésuz, à Romont, et Charles Mussillier, d'Attalens, à Romont. Joseph Steinauer engagera dorénavant la société en liquidation par sa signature sociale individuelle. En conséquence, la signature sociale collective conférée naguère à Joseph Steinauer et Richard Corboz est radiée.

Café. — 30 novembre. Berthe Defferrard, née Gendre, épouse séparée de biens d'Oscar, à Romont, déclarée en faillite le 12 octobre 1937, ayant terminé l'exploitation de son commerce, la raison individuelle **Berthe Defferrard-Gendre**, exploitation du Café Suisse, à Romont, est radiée d'office (F. o. s. du c. du 30 octobre 1937, n° 254, page 2427).

Produits laitiers. — 30 novembre. Par ordonnance du 12 novembre 1937, le Président du Tribunal de la Glâne a prononcé la faillite d'Oscar Pugin, à Torny-le-Graud, titulaire de la raison individuelle **Pugin Oscar**, produits laitiers, à Torny-le-Grand (F. o. s. du c. du 7 janvier 1918, n° 4, page 26). L'exploitation étant terminée, la raison ci-dessus est radiée d'office.

Solothurn — Soleure — Soletta
Bureau Lebern

Baugeschäft. — 1937. 27. Oktober. Kollektivgesellschaft **Sterki & Cie**, Baugeschäft, in Niederwil (S. H. A. B. Nr. 266 vom 13. November 1933, Seite 2650). Am 14. August 1937 wurde durch den Konkursrichter von Solothurn-Lebern in Solothurn über die Kollektivgesellschaft der Konkurs eröffnet.

Basel-Stadt — Bâle-Ville — Basilea-Città

Säcke usw. — 1937. 26. November. Die Kollektivgesellschaft **Anton Haas & Cie**, in Basel (S. H. A. B. Nr. 68 vom 21. März 1936, Seite 711), Fabrikation von Säcken usw., hat sich infolge Todes des Gesellschafter **Anton Haas-Netter** aufgelöst. Die Firma ist erloschen. Aktiven und Passiven gehen über an die Kommanditgesellschaft «Haas, Baer & Cie vormals Anton Haas & Cie» in Basel.

Fritz Haas-Bamberger, Jean Baer-Fischer und Witwe Alice Haas-Netter, alle von und in Basel, haben unter der Firma **Haas, Baer & Cie**, vormals **Anton Haas & Cie**, in Basel eine Kommanditgesellschaft eingegangen, die am 25. November 1937 beginnt und Aktiven und Passiven der erloschenen Firma «Anton Haas & Cie» übernimmt. Fritz Haas-Bamberger und Jean Baer-Fischer sind unbeschränkt haftende Gesellschafter, Witwe Alice Haas-Netter ist Kommanditistin mit dem Betrage von Fr. 150.000. Die Kommandite wird geleistet durch Einlage eines Guthabens der Kommanditistin von Fr. 150.000 an die bisherige Firma «Anton Haas & Cie». Die Firma erteilt Prokura an Fritz Haas jun., von und in Basel. Fabrikation von Säcken und Wagendecken, Handel in Jute-, Baumwoll- und Leinengeweben, sowie gebrauchten Säcken. Claragraben 81.

Tessin — Tessin — Ticino
Ufficio di Faido

Pane, generi alimentari. — 1937. 9 novembre. La società **Cooperativa Unione**, vendita di pane ed altri generi alimentari, con sede in Giornico (F. u. s. di c. del 6 gennaio 1925 n° 2, pagina 12 e del 2 dicembre 1925, n° 281, pagina 2008) viene radiata in seguito a dissoluzione della società ed assunzione di attivo e passivo da parte della nuova ditta «Cooperativa Sociale» con sede in Giornico.

Sotto la denominazione **Cooperativa Sociale**, si è costituita con sede in Giornico, una società cooperativa avente per iscopo la fornitura, ai soci ed ai terzi, di generi alimentari di prima necessità ed articoli affini, rilevando all'uopo la gestione della cessata «Cooperativa Unione», già in Giornico, con assunzione di attivo e passivo. Il capitale sociale è costituito da quote da fr. 750 cadauna. Per gli impegni della società rispondono unicamente il capitale sociale ed il fondo di riserva, esclusa qualsiasi responsabilità personale dei soci. Le pubblicazioni sociali appariranno sul Foglio ufficiale del Cantone Ticino e sul Foglio ufficiale svizzero di commercio. La società è vincolata di fronte ai terzi dalla firma collettiva del presidente, attualmente: Enrico Giudici e del segretario Carletto Robertini fu Pietro; ambedue da ed in Giornico.

Distretto di Mendrisio

29 novembre. La «Società Anonima per fabbrica di bottoni, «La Boutonnière», lavorazione, finissaggio e commercio dei bottoni, in Balerna (F. u. s. di c. del 29 maggio 1936, n° 124, pagina 1312 e del 6 giugno 1936, n° 130, pagina 1382) è sciolta per decisione della assemblea degli azionisti del 2 novembre 1937. La liquidazione venne affidata a Dott. Giovanni Mantelli e Francesco Rusca, i quali la cureranno con firma collettiva sotto la denominazione **Società Anonima per fabbrica di Bottoni, «La Boutonnière» in liquidazione.** Le firme di Giannino Steiner, membro del consiglio d'amministrazione e del direttore Leo Kress sono di conseguenza estinte.

Waadt — Vaud — Vaud
Bureau de Cossonay

Café. — 1937. 30 novembre. La raison **Alois Dumauthioz**, à Cossonay, exploitation du Café de la Poste (F. o. s. du c. du 16 juin 1920, n° 154, page 1144), est radiée ensuite de décès du titulaire.

Bureau d'Orbe

Agences de transit, douanes, transports, etc. — 24 novembre. La société anonyme «Société Française Mangili» dont le siège est à Paris, fait inscrire que dans son assemblée générale du 25 mai 1937 elle a décidé la création d'une succursale à Vallorbe sous la raison **Société française Mangili Paris, succursale de Vallorbe.** Les statuts de la société portent la date du 3 mai 1936, et ont été modifiés en date du 30 juin 1936. La société a pour but: La création, l'acquisition, l'exploitation tant en France qu'à l'étranger ainsi que dans tous les pays sous protectorat français ou sous mandat français, ainsi que dans toutes colonies françaises, de toutes agences de transit, transports, douanes, commissionnaires en douanes, services messageries et express, garde meubles, camionnages, voyages tourisme, change monnaies, agences et représentations des Compagnies de navigation, chemin de fer, aériennes, services routiers, assurances, gestion de magasins généraux et entrepôts, et la participation directe ou indirecte dans toutes entreprises similaires, ainsi que toutes opérations financières, mobilières ou immobilières se rapportant directement

ou indirectement au but de la société. La durée de la société est fixée à 90 ans, sauf en cas de dissolution anticipée ou de prolongation. Les 90 ans commencent le 30 mai 1936. Le capital social est de 500.000 francs français, divisé en 500 actions de 1000 francs français chacune, au porteur. Les publications concernant la société ont lieu dans un journal légal d'annonces du siège social. La société est administrée par un conseil d'administration composé de deux membres au moins et de quatre au plus. Le conseil d'administration est composé des personnes suivantes: président: Paul Jolly, français, domicilié à Modano (Savoie); administrateurs: Camille Braund, français, domicilié à Bois Colombes (Seine); Pierre Robard, français, domicilié à Paris; Giulio Loete, italien, domicilié à Milano (Italie). La société a nommé un Directeur général en la personne de Barthélemy Fornaro, d'origine italienne, domicilié à Paris. Est nommé en qualité de fondé de procuration de la succursale de Vallorbe: Fritz-Robert Hirt-Reymond, de Bâle, domicilié à Vallorbe, lequel signera individuellement.

Neuenburg — Neuchâtel — Neuchâtel
Bureau du Locle

Charcuterie. — 1937. 27 novembre. Le chef de la maison **Hri Dubois-Schneiter**, au Locle, est **Walther-Henri Dubois**, époux séparé de biens de **Emilia néo Schueiter**, originaire du Locle, y domicilié. Charcuterie. Calames n° 15.

Primeurs. — 29 novembre. Le chef de la maison **Roger Gygax**, au Locle, est **Roger-Alexandre Gygax**, originaire de Seeberg (Bern) et Le Locle, domicilié au Locle. Primeurs. Rue Marie-Anno Calame n° 13.

Genève — Genève — Ginevra

Toutes participations à toutes entreprises commerciales, etc. — 1937. 27 novembre. Suiyant acte reçu par M^e Pierre Buchel, notaire à Genève, le 24 novembre 1937, signé de tous les fondateurs, il a été constitué sous la dénomination de **La Sacolève**, une société anonyme ayant pour objet toutes participations à toutes entreprises commerciales, industrielles, financières et immobilières dans le sens d'une compagnie Holding et éventuellement toutes opérations d'achat, de vente et de gestion concernant les titres mobiliers et immobiliers. Le siège de la société est à Genève. Le capital social est de 50.000 fr., divisé en 50 actions de 1000 fr. chacune, libérées de deux cinquièmes. Les actions sont nominatives. Les publications de la société seront valablement faites dans la Feuille officielle suisse du commerce. La société est administrée par un conseil d'administration composé de 1 à 3 membres. Le conseil d'administration est composé d'André Cabaud, de nationalité française, à Paris, président, Francis Focx, de Confignon, à Genève, secrétaire et Arnold Borloz, de Meyrin, à Genève, lesquels engagent la société par leur signature individuelle. Adresse de la société: Corratierie 7, Etude de M^e Buchel, notaire.

Laiterie, etc. — 27 novembre. Le chef de la maison **Mme Bhend-Schär**, à Genève, est **Elisa-Marie Bhend**, née Schär, de Unterseen (Bern), domiciliée à Genève, épouse dument autorisée et séparée de biens de **Félix-Viktor Bhend**. Laiterie, charcuterie et épicerie. Rue de la Terrasse 24.

Café de glands doux, etc. — 27 novembre. Dans son assemblée générale extraordinaire du 17 novembre 1937, dont le procès-verbal a été dressé par M^e Poncet, notaire, à Genève, la société anonyme **Glanparco S. A.**, ayant son siège à Genève (F. o. s. du c. du 22 décembre 1936, page 2991), a modifié ses statuts notamment en ce sens: a) que les 50 actions de 1000 fr. chacune, jusqu'ici, nominatives, formant son capital social de 50.000 fr. ont été transformées en actions au porteur, toutes entièrement libérées et b) que l'organe de publicité est la Feuille officielle suisse du commerce.

27 novembre. La **Société Pont de St-Jean**, société anonyme ayant son siège à Genève (F. o. s. du c. du 20 décembre 1933, page 3015), a porté son conseil d'administration à 3 membres qui sont **Edmond-William Viollier** (inserit), nommé président; **Emile-A. Dunand** (inserit) nommé secrétaire et **Charles Wittwer**, de Aeschi (Berne) et Genève, à Genève, lesquels signent collectivement à deux.

27 novembre. La **Société Immobilière «Les Deux Gares»**, société anonyme ayant son siège à Genève (F. o. s. du c. du 20 décembre 1933, page 3015), a porté son conseil d'administration à 3 membres qui sont **Edmond-W. Viollier** (inserit), nommé président; **Emile-A. Dunand** (inserit), nommé secrétaire et **Charles Wittwer**, de Aeschi (Berne) et Genève, à Genève, lesquels signent collectivement à deux.

27 novembre. Suiyant procès-verbal authentique dressé par M^e Pierre Jeandin, notaire, à Genève, le 18 novembre 1937, la **Société Intermédiaire de Crédit**, société anonyme dont le siège est à Genève (F. o. s. du c. du 5 novembre 1925, page 1852), a décidé sa dissolution. La liquidation étant terminée, cette société est radiée.

27 novembre. **Société Immobilière des Bessards**, société anonyme ayant son siège à Genève (F. o. s. du c. du 28 février 1929, page 419). Mme **Marguerite Privat**, de Genève, à Véschnaz (Collonge-Bellerive), a été nommée unique administrateur, avec signature sociale, en remplacement de **Léon Privat**, administrateur démissionnaire, lequel est radié et ses pouvoirs éteints. Adresse actuelle de la société: Rue de la Buanderie 4, chez **Georges Tarchini**.

27 novembre. Suiyant acte constitutif reçu par M^e Pierre Carteret, notaire, à Genève, le 22 novembre 1937, signé de tous les fondateurs, il a été constitué sous la dénomination de **Société Immobilière de Levaux**, une société anonyme ayant pour objet: l'achat, la vente et l'exploitation d'immeubles dans le canton de Genève et notamment l'acquisition pour le prix de 63.862 fr. 35 d'un immeuble sis en la commune de Confignon, soit les parcelles 1 et 1886 et en la commune d'Onex, soit les parcelles 745, 337, 774, 775, 526, 333, 939, 321, 324, 1284 et droit indivis dans la parcelle 323. Le siège de la société est à Genève. Le capital social est de 50.000 fr., divisé en 50 actions de 1000 fr. chacune libérées en argent de la totalité de leur valeur nominale. Les actions sont au porteur. Les publications de la société seront faites dans la Feuille officielle suisse du commerce. La société est administrée par un conseil d'administration composé d'un ou plusieurs membres. **Albert Jentzer**, de et à Genève, président et **Georges Giddey**, de et à Genève, secrétaire, sont désignés comme administrateurs. Adresse de la société: Rue de la Tour de l'Île n° 1, chez M^e Pierre Carteret, notaire.

Eidg. Amt für geistiges Eigentum

Bureau fédéral de la propriété intellectuelle — Ufficio federale della proprietà intellettuale

Liste der Muster und Modelle
Liste des dessins et modèles — Lista dei disegni e modelli

Erste Hälfte November 1937

Première quinzaine de novembre 1937 - Prima quindicina di novembre 1937

I. Abteilung — 1^{re} Partie — 1^a Parte

Hinterlegungen — Dépôts — Depositii

59533—59614

- Nr. 59533. 1. November 1937, 9¼ Uhr. — Offen. — 1 Muster. — Taschensfahrplan in Postkartenformat. — Hermann Friedrich Knörri, Kaufmann, Bern (Schweiz).
- Nr. 59534. 1. November 1937, 12 Uhr. — Versiegelt. — 1 Modell. — Kinderspiel. — Anton Lang, Zürich (Schweiz).
- Nr. 59535. 1. November 1937, 18¼ Uhr. — Versiegelt. — 105 Muster. — Schuhwerk. — Hug & Co. A. G., Herzogenbuchsee (Schweiz). Vertreter: Naegeli & Co., Bern.
- Nr. 59536. 2. November 1937, 10 h. — Cacheté. — 1 modèle. — Cordonnet. — Jeanne Marie Andrey, Genève (Suisse).
- Nr. 59537. 2. November 1937, 10 Uhr. — Offen. — 1 Modell. — Passepartout für Photographien. — Fritz Wespi, Rahmenfabrikation, Bern (Schweiz).
- Nr. 59538. 3. November 1937, 10 Uhr. — Offen. — 1 Modell. — Elektrischer Lötapparat. — August G. Beier, Zürich (Schweiz).
- Nr. 59539. 3. November 1937, 11 Uhr. — Offen. — 1 Muster. — Verpackung für coffeinfreien Kaffee. — Salzmann Söhne, Bern (Schweiz).
- Nr. 59540. 3. November 1937, 12 h. — Cacheté. — 1 modèle. — Balance de ménage. — Pierre Junod, Atelier mécanique, Corgémont (Suisse).
- Nr. 59541. 3. November 1937, 16 Uhr. — Offen. — 1 Muster. — Kleines Trinkgefäß. — Erste Aktienbrennerei Basel, Basel (Schweiz).
- Nr. 59542. 3. November 1937, 16 Uhr. — Offen. — 1 Modell. — Kleines Trinkgefäß. — Erste Aktienbrennerei Basel, Basel (Schweiz).
- Nr. 59543. 3. November 1937, 19 h. — Cacheté. — 1 modèle. — Attache de montres. — Zodiac Société Anonyme, Le Locle (Suisse). Mandataire: W. Koelliker, Bienne.
- Nr. 59544. 3. November 1937, 20 Uhr. — Offen. — 1 Modell. — Klappstisch. — Oskar Bühler, Mech. Wagnerei, Hedingen a. Albis (Schweiz).
- Nr. 59545. 3. November 1937, 20 h. — Ouvert. — 1 modèle. — Moteur. — Schild & Co. S. A., La Chaux-de-Fonds (Suisse).
- Nr. 59546. 3. November 1937, 20 h. — Ouvert. — 2 modèles. — Socle pour appareil tournant et plateau pour appareil tournant. — Schild & Co. S. A., La Chaux-de-Fonds (Suisse).
- Nr. 59547. 3. November 1937, 12 Uhr. — Offen. — 3 Modelle. — Zeichentisch (Tisch, Stuhl und Ständer). — Walter Kälin, Möbelwerkstätten & Bauschreineri, Einsiedeln (Schweiz).
- Nr. 59548. 3. November 1937, 18¼ Uhr. — Versiegelt. — 2 Modelle. — Naekenlocken-Roller. — Balloid Basler Celluloidwarenfabrik A. G., Therwil (Schweiz). Vertreter: Amand Braun, Basel.
- Nr. 59549. 3. November 1937, 20 Uhr. — Versiegelt. — 1 Modell. — Filmstreifen. — Friedrich Schmid; und Emil Huber, Zürich (Schweiz). Vertreter: Fritz Isler, Zürich.
- Nr. 59550. 4. November 1937, 6 Uhr. — Versiegelt. — 46 Muster. — Gummilastische Klöppelspitzen und Klöppeleinsätze. — Gosa A.-G. Aarau, Aarau (Schweiz).
- Nr. 59551. 4. November 1937, 11 Uhr. — Offen. — 1 Modell. — Luftbefeuchtungsapparat. — Walter Keller-Hügl, Mech. Werkstätte, Starrkirch-Olten (Schweiz).
- Nr. 59552. 4. November 1937, 16 Uhr. — Versiegelt. — 1 Modell. — Spielzeug. — Ernst Hess, Zürich (Schweiz).
- Nr. 59553. 4. November 1937, 17 Uhr. — Offen. — 2 Modelle. — Bürstentholzer. — Walter Dreier, Vertrieb von Haushaltsartikeln, Diessenhofen (Schweiz).
- Nr. 59554. 5. November 1937, 9 Uhr. — Offen. — 1 Modell. — Schraubenschlüssel. — Joh. Helfenstein, Schlosser, Zürich (Schweiz).
- Nr. 59555. 5. November 1937, 10 Uhr. — Offen. — 1 Modell. — Handschutz für Radfahrer gegen Kälte, Regen und Wind. — Hermann Werner Schärer, Winterthur (Schweiz).
- Nr. 59556. 5. November 1937, 15 Uhr. — Offen. — 36 Modelle. — Stricksachen aus Baumwolle, Wolle und Kunstseide. — Lang & Cie., Baumwollspinnerei & Zwirnerei, Reiden (Schweiz).
- Nr. 59557. 6. November 1937, 9¼ Uhr. — Versiegelt. — 1 Modell. — Plantageliniermaschine. — Ulr. Berger, Maler, Biglen (Schweiz).
- Nr. 59558. 6. November 1937, 11 Uhr. — Offen. — 1 Muster. — Prospekt zur Vermietung von Wohnungen. — Bauunternehmung Nyffeler Dr. A. Nyffeler, dipl. Ing., Bern (Schweiz).
- Nr. 59559. 6. November 1937, 11¼ Uhr. — Offen. — 1 Modell. — Tabakpatrone. — Fritz Tschanz, Bern (Schweiz).
- Nr. 59560. 6. November 1937, 20 Uhr. — Offen. — 1 Modell. — Reisbesen-schoner. — Ernst Wintsch, Rehetobel (Schweiz).
- Nr. 59561. 5. November 1937, 19 Uhr. — Versiegelt. — 36 Modelle. — Möbel für Speisezimmer, Wohnzimmer, Herrenzimmer und Schlafzimmer. — Zeulenrodaer Kunstmöbelwerke Albin May, Zeulenroda (Thüringen, Deutschland). Vertreter: H. Kirchofer vormals Bourry-Séquin & Co., Zürich.
- Nr. 59562. 5. November 1937, 19 Uhr. — Versiegelt. — 1 Modell. — Haarwickler. — Mobil A. G. Zürich, Zürich (Schweiz). Vertreter: Fritz Isler, Zürich.
- Nr. 59563. 6. November 1937, 10 Uhr. — Versiegelt. — 1 Modell. — Brennkraftgasmachine. — Paul Metzler, Zürich (Schweiz).
- Nr. 59564. 6. November 1937, 10 Uhr. — Versiegelt. — 1 Modell. — Eismaschine. — Paul Metzler, Zürich (Schweiz).
- Nr. 59565. 6. November 1937, 10 Uhr. — Offen. — 1 Modell. — Uhrengehäuse mit Holzintarsien. — Alfred Zumbunn, Kunstgewerbler, Brienz (Bern, Schweiz).
- Nr. 59566. 6. November 1937, 10 Uhr. — Offen. — 1 Modell. — Uhrengehäuse mit Holzintarsia. — Alfred Zumbunn, Kunstgewerbler, Brienz (Bern, Schweiz).
- Nr. 59567. 6. November 1937, 10 Uhr. — Offen. — 1 Modell. — Uhrengehäuse mit Holzintarsia. — Alfred Zumbunn, Kunstgewerbler, Brienz (Bern, Schweiz).
- Nr. 59568. 6. November 1937, 16 Uhr. — Offen. — 1 Modell. — Eisernes Fahrgestell für Tragbahnen. — Max Ruoff, Zeichner, Zürich (Schweiz).
- Nr. 59569. 6. November 1937, 16 Uhr. — Offen. — 1 Modell. — Portemonnaie mit Reissverschluss. — Ernst Zeisel, Lederwarenfabrikant, Wien (Oesterreich). Vertreter: Bazar Vaudois, Lausanne. — «Priorität: Oesterreich, 10. August 1937.»
- Nr. 59570. 8. November 1937, 8 Uhr. — Offen. — 1 Modell. — Aufgleisvorrichtung zum Einleisen entgleister Wagen. — Arnold Neuweiler, Bern (Schweiz).
- Nr. 59571. 8. November 1937, 11 Uhr. — Versiegelt. — 1 Modell. — Geflechtführer für Nähmaschinen. — Jacques Meyer & Co. A. G., Wohlen (Aargau, Schweiz).
- Nr. 59572. 8. November 1937, 12 Uhr. — Offen. — 2 Modelle. — Veloanhänger. — Josef Gabriel, Velos, Stans (Schweiz).
- Nr. 59573. 8. November 1937, 12 Uhr. — Offen. — 1 Modell. — Reissnagelzieher. — Willy Kempfer, Zahnarzt, St. Gallen-Riethüsi (Schweiz).
- Nr. 59574. 8. November 1937, 15 Uhr. — Offen. — 1 Modell. — Friktionsantrieb für Rollwagenbeförderung. — Emch & Co., Maschinenfabrik Bern (Schweiz).
- Nr. 59575. 8. November 1937, 20 Uhr. — Offen. — 1 Modell. — Sicherheits-Maschinenschraube. — Ernst Hch. Wüthrich, Bern (Schweiz).
- Nr. 59576. 5. November 1937, 19 Uhr. — Offen. — 1 Modell. — Gummistrumpfschlitten. — Ludwig Eisenhofer, Schaffhausen (Schweiz).
- Nr. 59577. 6. November 1937, 15 Uhr. — Offen. — 1 Modell. — Dekorationsstück für Schaufenster. — H. Hengstler, Reklame, Winterthur (Schweiz).
- Nr. 59578. 8. November 1937, 18¼ Uhr. — Offen. — 2 Modelle. — Berufsmappe und Einkaufsmappe. — Vogt & Hotz vorm. A. H. Landis, Reiseartikel und Kofferfabrik, Zürich-Oerlikon (Schweiz). Vertreter: H. Kirchofer vormals Bourry-Séquin & Co., Zürich.
- Nr. 59579. 8. November 1937, 20 Uhr. — Versiegelt. — 10 Modelle. — Schaltmechanismus für Viergang-Übersetzungsgetriebe an Fahrrädern; Bestandteile eines solchen Getriebes. — Rudolf Zehnder, Mechaniker, Biel (Schweiz). Vertreter: W. Koelliker, Biel.
- Nr. 59580. 9. November 1937, 10 Uhr. — Versiegelt. — 1 Modell. — Stahlrohressel. — Bigler, Spichiger & Cie. A.-G., Eisen- & Stahlmöbel-fabrik, Biglen (Schweiz).
- Nr. 59581. 9. November 1937, 10 Uhr. — Offen. — 1 Modell. — Strumpfaufbewahrungskasten. — Ruprecht & Jenzer A.-G., Kartonnagenfabrik, Läupen (Bern, Schweiz).
- Nr. 59582. 9. November 1937, 19 Uhr. — Versiegelt. — 1 Modell. — Saucenlöffel. — Gröninger A. G., Binningen (Schweiz).
- Nr. 59583. 10. November 1937, 16¼ Uhr. — Versiegelt. — 1 Modell. — Trockenrasiermaschine. — Walter Brunner, Olten (Schweiz).
- Nr. 59584. 10. November 1937, 16¼ Uhr. — Versiegelt. — 1 Modell. — Klinge für Trockenrasiermaschine. — Walter Brunner, Olten (Schweiz).
- Nr. 59585. 10. November 1937, 18¼ h. — Ouvert. — 15 modèles. — Boites de montres-bracelets. — Georges Croisier, Genève (Suisse). Mandataire: A. Bugnion, Genève.
- Nr. 59586. 10. November 1937, 18¼ Uhr. — Versiegelt. — 1 Modell. — Verpackung. — Lamprecht & Co. Gummiwarenfabrik Aktiengesellschaft, Zürich (Schweiz). Vertreter: E. Blum & Co., Zürich.
- Nr. 59587. 10. November 1937, 19 h. — Ouvert. — 1 modèle. — Ceintures. — Fred Altschuler-Picard, Cully (Suisse). Mandataire: J. D. Pahud, Lausanne.
- Nr. 59588. 10. November 1937, 19 h. — Ouvert. — 4 modèles. — Boutons. — Fred Altschuler-Picard, Cully (Suisse). Mandataire: J. D. Pahud, Lausanne.
- Nr. 59589. 10. November 1937, 19 Uhr. — Versiegelt. — 4 Muster. — Etiketten. — Fabrik von Maggis Nahrungsmitteln, Kempttal (Schweiz).
- Nr. 59590. 11. November 1937, 19 Uhr. — Offen. — 2 Muster. — Schlauchgewebe für Gummigürtel. — Jhco Aktiengesellschaft vorm. J. Hollenweger & Cie., Zofingen (Schweiz).
- Nr. 59591. 11. November 1937, 20 Uhr. — Offen. — 178 Muster. — Stickeren. — Eugen Oertle, St. Gallen (Schweiz).
- Nr. 59592. 12. November 1937, 8 Uhr. — Offen. — 1 Modell. — Bienen-raubsperr. — Otto Stampfli, Bern (Schweiz).
- Nr. 59593. 12. November 1937, 10 h. — Cacheté. — 1 modèle. — Cordonnet. — Jeanne Marie Andrey, Genève (Suisse).
- Nr. 59594. 12. November 1937, 12 Uhr. — Versiegelt. — 1 Muster. — Schutzhülle für Bücher und Hefte. — Hans Senn, Speicher (Schweiz).
- Nr. 59595. 12. November 1937, 12 Uhr. — Versiegelt. — 1 Muster. — Papierbeutel. — Hans Senn, Speicher (Schweiz).
- Nr. 59596. 12. November 1937, 18¼ h. — Ouvert. — 2 modèles. — Signes horaires en forme de baguettes pour cadrans de pièces d'horlogerie. — Stern frères S. A., Fabrique de Cadrans, Genève (Suisse). Mandataire: A. Bugnion, Genève.
- Nr. 59597. 12. November 1937, 18¼ h. — Ouvert. — 8 modèles. — Signes horaires en forme de plots pour cadrans de pièces d'horlogerie. — Stern frères S. A., Fabrique de Cadrans, Genève (Suisse). Mandataire: A. Bugnion, Genève.
- Nr. 59598. 12. November 1937, 18¼ h. — Ouvert. — 1 modèle. — Boîte de montre-bracelet. — Emile Vichet, Fabrique de Boîtes de Montres, Genève (Suisse). Mandataire: A. Bugnion, Genève.
- Nr. 59599. 12. November 1937, 19 Uhr. — Offen. — 4 Muster. — Etiketten und Verpackung für Konditoreierzeugnisse. — Raymond Magnin, Konditorei, Zürich (Schweiz).
- Nr. 59600. 12. November 1937, 19 Uhr. — Offen. — 2 Modelle. — Verpackungsschachtel und Aufmachung für Konditoreiwaren. — Raymond Magnin, Konditorei, Zürich (Schweiz).

- Nr. 59601. 12. November 1937, 19 Uhr. — Offen. — 1 Modell. — Kasten zur Aufnahme von elektrischen Sicherungen. — Aug. Schneider & Co., Bern (Schweiz).
- Nr. 59602. 13. November 1937, 13 Uhr. — Versiegelt. — 1 Muster. — Beschriftete Matrizen für Zeilensetzgiessmaschinen. — Jean H. Hediger, Bern (Schweiz).
- Nr. 59603. 13. November 1937, 20 Uhr. — Versiegelt. — 1 Modell. — Elektromechanischer Apparat. — Emilie von Rothkirch, Dübendorf (Schweiz).
- Nr. 59604. 13. November 1937, 20 Uhr. — Versiegelt. — 1 Modell. — Mechanischer Winkelmesser. — Emilie von Rothkirch, Dübendorf (Schweiz).
- Nr. 59605. 13. November 1937, 20 Uhr. — Offen. — 1 Modell. — Schutzhülle mit Reissverschluss für zusammenlegbaren Schirm. — Carl Schmid, Reiseartikel- & Lederwarenfabrik, Oberarth (Schweiz).
- Nr. 59606. 13. November 1937, 20 Uhr. — Offen. — 1 Modell. — Bügeldamentaschen kombiniert mit Schirmstiel. — Carl Schmid, Reiseartikel- & Lederwarenfabrik, Oberarth (Schweiz).
- Nr. 59607. 13. November 1937, 20 Uhr. — Offen. — 3 Modelle. — Fahrrad-Felgenbremsen; Handhebel und Drahtbügel zu Fahrrad-Felgenbremsen. — Weimann & Co., Veloteilefabrik, Schaffhausen (Schweiz).
- Nr. 59608. 15. November 1937, 10 Uhr. — Versiegelt. — 6 Muster. — Verpackungen für Kaffee, Tee und Kaffeesurrogate. — Alba Papierverarbeitung A.-G., Basel (Schweiz).
- Nr. 59609. 15. November 1937, 12 Uhr. — Versiegelt. — 1 Modell. — Aschenbecher mit axial drehbarem Verschluss des Unterteiles. — Adolf Trepte, Schaffhausen (Schweiz).
- N° 59610. 15 novembre 1937, 13 h. — Cacheté. — 1 modèle. — Gondonnet. — Jeanne Marie Andrey, Genève (Suisse).
- N° 59611. 15 novembre 1937, 16 h. — Cacheté. — 1 modèle. — Agrafe pour fixer et relier des cahiers ou livraisons dans un classeur approprié. — Adolphe P. d'Eggs, Fribourg (Suisse).
- Nr. 59612. 15. November 1937, 16 Uhr. — Offen. — 1 Modell. — Austauschbarer Rahmen. — Armin Grossenbacher, Zürich (Schweiz). Vertreterin: Patent-Corporation E. G., Zürich.
- Nr. 59613. 15. November 1937, 20 Uhr. — Versiegelt. — 123 Muster. — Stickereien. — Aug. Giger & Co., St. Gallen (Schweiz).
- Nr. 59614. 15. November 1937, 20 Uhr. — Offen. — 1 Modell. — Bürste mit umklappbarem Stiel. — Walter Neuschwander, Eggenscheid-Oftringen (Schweiz). Vertreter: Walter Fr. Moser, Bern.

II. Abteilung — II^e Partie — II^e Parte

Abbildungen von Modellen für Taschenuhren

(die ausschliesslich dekorativen Modelle ausgenommen)

Reproductions de modèles pour montres

(les modèles exclusivement décoratifs exceptés)

Riproduzioni di modelli per orologi

(eccezzuati i modelli esclusivamente decorativi)

- N° 59585. 10 novembre 1937, 18 1/2 h. — Ouvert. — 15 modèles. — Boîtes de montres-bracelets. — Georges Crotsier, Genève (Suisse). Mandataire: A. Bugnion, Genève.

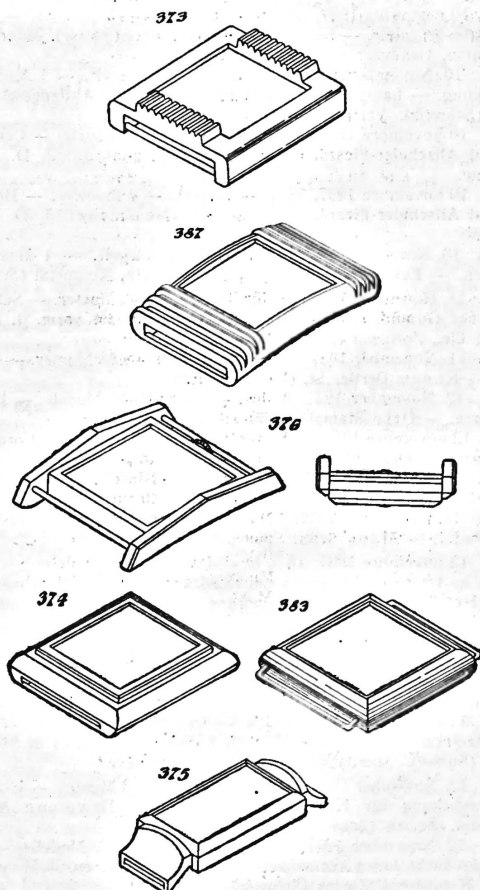

- N° 59596. 12 novembre 1937, 18 1/2 h. — Ouvert. — 2 modèles. — Signes horaires en forme de baguettes pour cadrans de pièces d'horlogerie. — Stern frères S. A., Fabrique de Cadrans, Genève (Suisse). Mandataires: A. Bugnion, Genève.

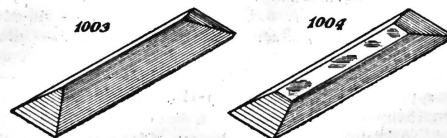

- N° 59597. 12 novembre 1937, 18 1/2 h. — Ouvert. — 8 modèles. — Signes horaires en forme de plots pour cadrans de pièces d'horlogerie. — Stern frères S. A., Fabrique de Cadrans, Genève (Suisse). Mandataire: A. Bugnion, Genève.

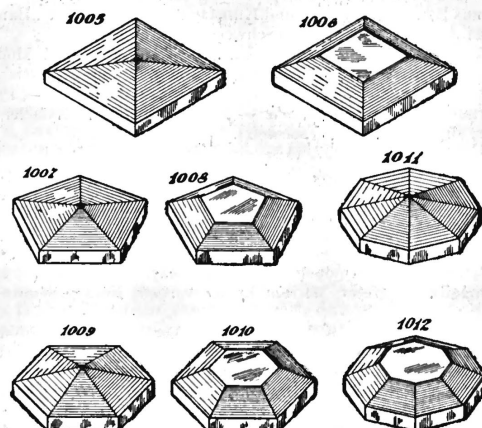

N° 59598. 12 novembre 1937, 18 1/2 h. — Ouvert. — 1 modèle. — Boîte de montre-bracelet. — Emile Vichet, Fabrique de Boîtes de Montres, Genève (Suisse). Mandataire: A. Bugnion, Genève.

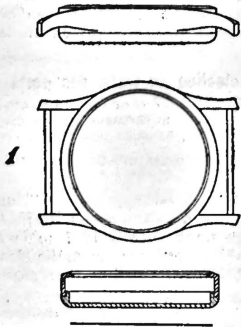

III. Abteilung — III^e Partie — III^a Parte

Aenderungen — Modifications — Modificazioni

Nr. 58710. 5. Mai 1937, 14 Uhr. — Offen. — 1 Modell. — Blumenständer. — H. Kronenberg, Zürich (Schweiz). — Uebertragung laut Erklärung vom 5. November 1937 zugunsten der Firma Bigler, Spichiger & Cie. A. G., Biglen (Schweiz); registriert den 10. November 1937.
N° 59468. 18 octobre 1937, 19 h. — Cacheté. — 4 modèles. — Vêtements de sport pour dames. — Fred Altschuler-Picard, Cully (Suisse). — Mandataire: J. D. Pahud, Lausanne. — Licence pour toute la Suisse, selon déclaration du 9 novembre 1937 en faveur de Jakob Scherrer, Romanshorn (Suisse); enregistrement du 15 novembre 1937.

Verlängerungen — Prolongations — Prolongazioni

Nr. 41403. 7. Oktober 1927, 17 Uhr. — (III. Periode 1937/1942). — 1 Muster. — Packung. — Hans Rohr, Confiserie, Schaffhausen (Schweiz); registriert den 6. November 1937.
Nr. 41417. 11. Oktober 1927, 17 Uhr. — (III. Periode 1937/1942). — 1 Muster. — Jahresrechnungs-Heft für Turnvereine. — Jakob Lienberger, Kaufmann, Spreitenbach (Aargau, Schweiz); registriert den 11. November 1937.
Nr. 41461. 19. Oktober 1927, 18 Uhr. — (III. Periode 1937/1942). — 6 Muster. — Etiketten und Verpackungen. — Hellmuth Schubert, Versand-Apotheke, früher in Mollis, nunmehr in Volketswil (Schweiz); registriert den 18. November 1937.
Nr. 41467. 20. Oktober 1927, 14 Uhr. — (III. Periode 1937/1942). — 1 Modell. — Schüttsteinsiphon mit Ablaufsieb. — Hans U. Bosshard, Zürich-Giesshübel (Schweiz); registriert den 6. November 1937.
Nr. 41486. 24. Oktober 1927, 9 Uhr. — (III. Periode 1937/1942). — 2 Modelle. — Buchdrucktypen. — Ludwig Wagner A.-G., Schriftgießerei & Messinglinienfabrik, Leipzig (Deutschland). Vertreter: Otto Schreiber, Zürich; registriert den 18. November 1937.
Nr. 41597. 15. November 1927, 19 Uhr. — (III. Periode 1937/1942). — 1 Modell. — Steckstollen. — Bigler, Spichiger & Cie. A.-G., Eisenmöbel- & Maschinenfabrik, Biglen (Schweiz); registriert den 15. November 1937.
Nr. 41646. 24. November 1927, 15 1/2 Uhr. — (III. Periode 1937/1942). — 2 Modelle. — Uhrenkaliber. — Brac A.-G., Breitenbach (Schweiz). — Vertreter: Rob. Jezler, Bern; registriert den 15. November 1937.
Nr. 41650. 16. November 1927, 14 Uhr. — (III. Periode 1937/1942). — 3 Modelle. — Typen und Ornamente für den Buchdruck. — Ludwig Wagner A.-G., Schriftgießerei & Messinglinienfabrik, Leipzig (Deutschland). — Vertreter: Otto Schreiber, Zürich; registriert den 18. November 1937.
N° 41832. 28 décembre 1927, 18 h. — (III^e période 1937/1942). — 3 modèles. — Echalas. — F. Kocher & Cie., Nyon (Suisse). — Mandataires: Imer & de Wurstenberger ci-devant E. Imer-Schneider, Genève; enregistrement du 15 novembre 1937.
Nr. 41883. 9. Januar 1928, 18 1/2 Uhr. — (III. Periode 1938/1943). — 12 Muster. — Schokoladen-Verpackungen. — Fabrique de Chocolat et de Produits Alimentaires de Villars S. A., Freiburg (Schweiz). — Vertreter: Fritz Isler, Zürich; registriert den 18. November 1937.
Nr. 50103. 13. Oktober 1932, 16 Uhr. — (II. Periode 1937/1942). — 1 Modell. — Elektrischer Badzimmerofen. — Maxim A.-G. Fabrik für thermoelektrische Apparate, Aarau (Schweiz); registriert den 6. November 1937.
Nr. 50105. 13. Oktober 1932, 16 Uhr. — (II. Periode 1937/1942). — 1 Modell. — Elektrische Bretzeleisen. — Maxim A.-G. Fabrik für thermoelektrische Apparate, Aarau (Schweiz); registriert den 6. November 1937.
Nr. 50109. 13. Oktober 1932, 18 Uhr. — (II. Periode 1937/1942). — 3 Modelle. — Sitzmöbel und Tisch. — Aktiengesellschaft Möbelfabrik Horgen-Glarus (vorm. Emil Baumann) in Horgen, Horgen (Schweiz); registriert den 9. November 1937.
Nr. 50117. 17. Oktober 1932, 10 Uhr. — (II. Periode 1937/1942). — 1 Muster. — Plakat. — Ferd. Scheu, Luzern (Schweiz); registriert den 18. November 1937.
Nr. 50131. 18. Oktober 1932, 18 Uhr. — (II. Periode 1937/1942). — 1 Muster. — Bänderrolle für Teepackung. — Fritz Manger, Tee-Import, Basel (Schweiz); registriert den 9. November 1937.
Nr. 50141. 19. Oktober 1932, 20 Uhr. — (II. Periode 1937/1942). — 10 Modelle. — Tafel-Service. — Kaiser's Kaffee-Geschäft Aktiengesellschaft, Basel (Schweiz). — Vertreter: Hans Stichelberger, Basel; registriert den 15. November 1937.
Nr. 50142. 19. Oktober 1932, 20 Uhr. — (II. Periode 1937/1942). — 6 Modelle (von 10). — Tafel-Service. — Kaiser's Kaffee-Geschäft Aktiengesellschaft, Basel (Schweiz). — Vertreter: Hans Stichelberger, Basel; registriert den 15. November 1937.
Nr. 50143. 19. Oktober 1932, 20 Uhr. — (II. Periode 1937/1942). — 1 Modell. — Tafel-Service. — Kaiser's Kaffee-Geschäft Aktiengesellschaft, Basel (Schweiz). — Vertreter: Hans Stichelberger, Basel; registriert den 15. November 1937.

Nr. 50167. 24. Oktober 1932, 19 Uhr. — (II. Periode 1937/1942). — 1 Modell. — Kappenschal. — Lahco A.-G., Baden (Schweiz). Vertreter: Dr. jur. Fritz Voser, Baden; registriert den 9. November 1937.
Nr. 50169. 24. Oktober 1932, 20 Uhr. — (II. Periode 1937/1942). — 1 Modell. — Leibgürtel. — Anna Krayer-Motzer, Corsetfabrikation, Basel (Schweiz); registriert den 18. November 1937.
Nr. 50172. 25. Oktober 1932, 19 Uhr. — (II. Periode 1937/1942). — 1 Modell. — Handgriffe für Stahlmöbel. — A. & R. Wiedemar, Kassenfabrik & Tresorbau, Bern (Schweiz); registriert den 6. November 1937.
Nr. 50176. 26. Oktober 1932, 16 3/4 Uhr. — (II. Periode 1937/1942). — 2 Modelle. — Desinfektionstafeln. — Arnold Walz, Chemische Produkte, Birsfelden (Schweiz); registriert den 11. November 1937.
Nr. 50186. 28. Oktober 1932, 10 3/4 Uhr. — (II. Periode 1937/1942). — 2 Modelle. — Ausziehbare Tische. — Maurus Amstutz, Schreiner, Zürich (Schweiz); registriert den 6. November 1937.
Nr. 50188. 23. Oktober 1932, 4 Uhr. — (II. Periode 1937/1942). — 2 Modelle. — Damen-Korsette. — Union Corset Co. A. G., Zürich (Schweiz); Rechtsnachfolgerin von S. Lindauer & Co., Cannstatt; registriert den 9. November 1937.
Nr. 50189. 25. Oktober 1932, 20 Uhr. — (II. Periode 1937/1942). — 1 Modell. — Zusammenlegbare Tasche mit Tragvorrichtung. — Meyerhofer & Co., Winterthur (Schweiz); registriert den 6. November 1937.
Nr. 50199. 31. Oktober 1932, 12 Uhr. — (II. Periode 1937/1942). — 1 Modell. — Käfig für Geflügel, Kaninchen und andere Kleintiere. — Ornitholog. Verband der Waldstätte u. Zug (O. V. W. Z.), Luzern (Schweiz); registriert den 15. November 1937.
Nr. 50203. 31. Oktober 1932, 20 Uhr. — (II. Periode 1937/1942). — 1 Muster. — Gewirke. — Lahco A. G., Baden (Schweiz). Vertreter: Dr. jur. Fritz Voser, Baden; registriert den 9. November 1937.
Nr. 50462. 15. Dezember 1932, 18 1/2 Uhr. — (II. Periode 1937/1942). — 8 Modelle. — Bodenschutzreifen für Gefässe aller Art. — Gempp & Unold A. G., Basel (Schweiz). Vertreter: Amand Braun, Nachf. v. A. Ritter, Basel; registriert den 11. November 1937.
Nr. 59558. 6. November 1937, 11 Uhr. — (II. Periode 1942/1947). — 1 Muster. — Prospekt zur Vermietung von Wohnungen. — Bauunternehmung Nyffeler Dr. A. Nyffeler, dipl. Ing., Bern (Schweiz); registriert den 9. November 1937.
Nr. 59612. 15. November 1937, 16 Uhr. — (II. und III. Periode 1942/1952). — 1 Modell. — Auswechselbarer Rahmen. — Armin Grossenbacher, Zürich (Schweiz). Vertreterin: Patent-Corporation E. G., Zürich; registriert den 18. November 1937.

Lösungen — Radiations — Radiazioni

N° 34202. 2 nov. 1922. — 1 dessin. — Couverture de journal.
Nr. 34216. 6. Nov. 1922. — 1 Modell. — Schränke mit Türen zum Einschleichen.
N° 34231. 7 nov. 1922. — 1 modèle. — Calibre de réveil.
Nr. 34232. 10. Nov. 1922. — 10 Muster. — Einwickelpapier.
Nr. 34238. 11. Nov. 1922. — 1 Muster. — Leitfaden für Handharmonikaspieler.
Nr. 34244. 14. Nov. 1922. — 1 Modell. — Voltmeter-Umschalter für 4 Stromkreise.
Nr. 41051. 2. Aug. 1927. — 4 Muster. — Baumwollgewebe.
N° 41054. 2 août 1927. — 1 modèle. — Cuisinière.
N° 41055. 2 août 1927. — 1 modèle. — Radiateur à tubes.
Nr. 41076. 8. Aug. 1927. — 1 Modell. — Flaumer.
Nr. 41086. 10. Aug. 1927. — 1576 Muster. — Mechanische Baumwoll- und Kunstseide-Stickereien.
N° 41092. 11 août 1927. — 13 modèles. — Patrons pour la coupe de vêtements.
Nr. 41098. 11. Aug. 1927. — 6 Modelle. — Schaumschläger für Konditoreimaschinen und zum Handgebrauch.
Nr. 41107. 15. Aug. 1927. — 1 Muster. — Packungen für Waschmittel.
Nr. 49749. 1. Aug. 1932. — 20 Muster. — Bouclé-Teppichläufer.
N° 49751. 1er août 1932. — 12 dessins. — Cadrans de montres.
Nr. 49752. 1. Aug. 1932. — 1 Modell. — Büstenhalter.
Nr. 49753. 2. Aug. 1932. — 5 Modelle. — Gehäuse für Oelfeuerungsapparate; Zahnradpumpe; Relaiskasten; Aquastat; Thermostat.
Nr. 49754. 2. Aug. 1932. — 2 Modelle. — Paketspanner; Ringschnur.
N° 49755. 2 août 1932. — 3 modèles. — Mouvements de montres en différentes grandeurs.
Nr. 49756. 2. Aug. 1932. — 2 Muster. — Bänder zur Herstellung von Hutgeflechten.
N° 49760. 2 août 1932. — 1 dessin. — Affiche.
Nr. 49761. 2. Aug. 1932. — 3 Modelle. — Hundebürsten; Vieh- und Pferdebürste.
N° 49762. 3 août 1932. — 1 modèle. — Lampe-veilleuse.
Nr. 49763. 3. Aug. 1932. — 204 Muster. — Stickereien.
Nr. 49766. 4. Aug. 1932. — 9 Modelle. — Schirm-Quasten.
Nr. 49767. 4. Aug. 1932. — 8 Muster. — Schirm-Quasten.
N° 49768. 4 août 1932. — 1 modèle. — Crapon pour souliers.
Nr. 49769. 4. Aug. 1932. — 170 Muster. — Stickereien.
Nr. 49770. 4. Aug. 1932. — 1 Muster. — Schiffl-Stickereien.
Nr. 49771. 4. Aug. 1932. — 1 Muster. — Jacquardgewebe.
N° 49772. 4 août 1932. — 2 dessins. — Calendriers.
N° 49773. 4 août 1932. — 1 modèle. — Calendrier.
Nr. 49774. 4. Aug. 1932. — 1 Modell. — Spielkartenkästli.
Nr. 49778. 3. Aug. 1932. — 1 Modell. — Möbel.
Nr. 49779. 3. Aug. 1932. — 1 Modell. — Möbel (Raketständer).
Nr. 49780. 3. Aug. 1932. — 1 Muster. — Teepackung.
Nr. 49781. 3. Aug. 1932. — 1 Modell. — Halter für Velolaternen.
Nr. 49782. 4. Aug. 1932. — 1 Modell. — Schreib-Hilfsgerät.
Nr. 49783. 4. Aug. 1932. — 308 Muster. — Rcklampeplomben.
Nr. 49785. 5. Aug. 1932. — 83 Muster. — Buntgewebte Halbkleinengewebe.
Nr. 49786. 5. Aug. 1932. — 50 Modelle. — Gasentladungsröhren zu Reklamezwecken.
Nr. 49787. 5. Aug. 1932. — 3 Muster. — Klöppelspitzen.
Nr. 49788. 5. Aug. 1932. — 1 Modell. — Ueberwurf-Kleidungsstück.

- Nr. 49789. 5. Aug. 1932. — 1 Muster. — Anleitungskarte zu einem Ueberwurf-Kleidungsstück.
- Nr. 49791. 5. Aug. 1932. — 1 Modell. — Telefonschutzkasten.
- Nr. 49792. 6. Aug. 1932. — 1 Muster. — Crêpe-Bandage.
- N° 49793. 6. août 1932. — 1 modèle. — Dévidoir pour écheveau de laine et d'autres matières textiles, avec dispositif permettant de le fixer à une table.
- Nr. 49794. 6. Aug. 1932. — 14 Muster. — Bestickte Taschentücher.
- Nr. 49798. 3. Aug. 1932. — 1 Muster. — Geflecht für Damenhutfabrikation.
- N° 49799. 5 août 1932. — 1 modèle. — Jarretelle.
- Nr. 49800. 6. Aug. 1932. — 1 Muster. — Teepackung.
- Nr. 49801. 8. Aug. 1932. — 2 Modelle. — Fensterscharniere für Doppelverglasung.
- Nr. 49802. 8. Aug. 1932. — 6 Muster. — Etiketten.
- N° 49804. 8 août 1932. — 1 modèle. — Canes à siège.
- Nr. 49805. 8. Aug. 1932. — 1 Modell. — Strassenbesen.
- Nr. 49806. 8. Aug. 1932. — 2 Modelle. — Mehrteilig verwendbare Brennmaterialien-Behälter.
- N° 49807. 8 août 1932. — 2 modèles. — Mousquetons pour attacher le bétail.
- Nr. 49808. 8. Aug. 1932. — 1 Muster. — Klöppelspitzen.
- Nr. 49809. 9. Aug. 1932. — 1 Muster. — Kalender mit Reklamefeldern.
- Nr. 49810. 9. Aug. 1932. — 1 Modell. — Kalender mit Sanduhr.
- Nr. 49811. 9. Aug. 1932. — 1 Modell. — Ondulier-Apparat.
- Nr. 49812. 5. Aug. 1932. — 1 Modell. — Uhrfeder-Kasten.
- Nr. 49814. 10. Aug. 1932. — 1 Modell. — Zeitangabe-Plakat.
- Nr. 49816. 11. Aug. 1932. — 1 Modell. — Kamm- und Bürstenreiniger.
- Nr. 49818. 12. Aug. 1932. — 2 Modelle. — Radiogehäuse mit Uhr.
- Nr. 49820. 12. Aug. 1932. — 17 Muster. — Porzellanwaren.
- Nr. 49821. 12. Aug. 1932. — 53 Muster. — Stickereien.
- Nr. 49822. 11. Aug. 1932. — 88 Muster. — Dekorations- und Möbelstoffe (Jacquardgewebe).
- Nr. 49823. 12. Aug. 1932. — 1 Muster. — Etikette.
- Nr. 49824. 13. Aug. 1932. — 1 Modell. — Telefon-Verzeichnis mit Monatskalender.
- Nr. 49825. 13. Aug. 1932. — 4 Muster. — Etiketten.
- Nr. 49826. 15. Aug. 1932. — 2 Muster. — Plakate.
- Nr. 49827. 15. Aug. 1932. — 19 Muster. — Stickereien.
- Nr. 49828. 15. Aug. 1932. — 1 Modell. — Ofenkachel in Eisenblech.
- Nr. 49842. 11. Aug. 1932. — 1 Modell. — Schleifmaschine.
- Nr. 49843. 13. Aug. 1932. — 5 Modelle. — Profil-Abdichtungsgummi.
- Nr. 49851. 9. Aug. 1932. — 40 Muster. — Vorhang- und Dekorationsstoffe.
- Nr. 49902. 5. Aug. 1932. — 1 Modell. — Werkzeug zum Verstemmen von Rohren in Nischen.
- Nr. 49960. 15. Aug. 1932. — 1 Modell. — Polster zu hygienischen Zwecken.
- Nr. 58315. 16. Febr. 1937. — 1 Modell. — Fusseisen zum Stecken von Bohnenstangen. (Gelöscht infolge Verzichtleistung vom 8. November 1937.)

Mitteilungen - Communications - Comunicazioni

Internationale Marken — Internationale Muster und Modelle

Das Internationale Bureau für gewerbliches Eigentum gibt folgende Veröffentlichungen heraus:

1. Unter dem Titel «Les marques internationales» die Sammlung der international eingetragenen Fabrik- und Handelsmarken;

2. unter dem Titel «Les dessins et modèles internationaux» die Liste der international eingetragenen Hinterlegungen gewerblicher Muster und Modelle.

Die Sammlung Nr. 1 erscheint monatlich, die Liste Nr. 2 bis auf weiteres in unregelmässigen Zeitschnitten, je nach der Zahl der Eintragungen.

Das Eidg. Amt für geistiges Eigentum in Bern (Hallwylstrasse 15) stellt den Abonnenten des Schweizerischen Handelsamtsblattes auf Begehren zu:

«Les marques internationales» gegen eine Gebühr von Fr. 3.— per Jahr;

«Les dessins et modèles internationaux» gegen eine Gebühr von Fr. 2.— per Jahr.

Bestellungen auf die eine oder die andere dieser Veröffentlichungen oder auf beide zusammen können nur berücksichtigt werden, wenn sie, nebst den entsprechenden Gebühren (siehe hievon), vor Ende des laufenden Jahres dem Eidg. Amt für geistiges Eigentum (Postcheck III/4000) eingereicht werden. 282. 2. 12. 37.

Marques internationales — Dessins et modèles internationaux

Le Bureau international pour la propriété industrielle fait paraître les publications suivantes:

1. Sous le titre «Les marques internationales», la collection des marques de fabrique et de commerce enregistrées internationalement;

2. sous le titre «Les dessins et modèles internationaux», la liste des dépôts de dessins ou modèles enregistrés internationalement.

La collection n° 1 paraît chaque mois; la liste n° 2 ne paraît pas pour le moment d'une façon régulière, sa parution dépend du nombre des enregistrements.

Le Bureau fédéral de la propriété intellectuelle, à Berne (Hallwylstrasse 15), adressera sur demande aux abonnés de la Feuille officielle suisse du commerce:

«Les marques internationales» contre paiement d'une taxe de fr. 3.— par an;

«Les dessins et modèles internationaux» contre paiement d'une taxe de fr. 2.— par an.

Les abonnements à l'une ou l'autre de ces publications ou aux deux ensemble ne peuvent être pris en considération que si la commande en est faite, et le montant payé (voir ci-dessus) au Bureau fédéral de la propriété intellectuelle (compte de chèques postaux III/4000) avant la fin de l'année courante. 282. 2. 12. 37.

China — Einfuhr von Waagen und Messinstrumenten

Laut Mitteilung des Schweizerischen Generalkonsulats in Shanghai sind gewisse Vorschriften über die Einfuhr von Waagen und Messinstrumenten erlassen worden. Danach sind die Importeure gehalten, eine provisorische Einfuhrbewilligung einzuholen und alsdann die Instrumente durch das lokale Amt für Mass und Gewichte prüfen zu lassen. 282. 2. 12. 37.

France — Protection du trafic des ports français

(Application du décret-loi du 31 août 1937 et de l'accord franco-belge du 2 octobre 1937, relatifs à la prohibition d'importation de certaines marchandises importées par la voie terrestre autrement qu'en transport direct.)

Le Journal Officiel du 21 novembre 1937 a publié l'avis aux importateurs ci-après:

L'attention des importateurs est appelée sur la mise en vigueur, à la date du 1^{er} janvier 1938, des dispositions du décret-loi du 31 août 1937 et de l'accord franco-belge du 2 octobre 1937 (Journal officiel du 5 octobre 1937) relatifs à la protection du trafic des ports français. Ces actes visent exclusivement les marchandises désignées au tableau ci-après.

Numéros du tarif	Désignation des marchandises
23 1, 2, 3, 4	Laines en masse et en peaux.
141 3, 4	Coton égrené en masse, éçu.
142 1, 2, 3	Lin brut ou en tiges, lin partiellement ou entièrement tillé, lin peigné.
Ex. 144 1	Sisal brut, tillé, tordu ou en torsades.
168	Pâtes de cellulose.
Ex. 179 ter B	Phosphate de chaux naturel ou natif en pierres ou pulvérisé.
Ex. 189 1	Pyrites crues.
Ex. 190 1, 3	Houille crue.
204	Minéral de fer à l'exception de pyrites grillées.
224 1	Minéral de zinc.
231	Minéral de manganèse.
0180 J	Brai de goudron de houille.

I. Prohibition d'importation par les frontières terrestres.

Sur les frontières terrestres de Belgique, du Luxembourg, d'Allemagne, de Suisse, d'Italie et d'Espagne, seront prohibées, à titre absolu, les importations par route, chemins de fer, rivières ou canaux, des marchandises visées ci-dessus lorsqu'elles auront préalablement emprunté la voie de la mer.

II. Exceptions générales.

La prohibition n'est pas applicable aux marchandises dont le transport est considéré comme direct en vertu de dérogations figurant dans les traités de commerce ou accordées antérieurement par voie autonome. La liste de ces dérogations figure aux nos 92 à 105 des Observations préliminaires du tarif des douanes (p. 65 à 75 de l'édition de 1933).

III. Justifications à fournir.

Il appartiendra aux importateurs des marchandises susvisées qui pénètrent en France par la frontière terrestre d'administrer la preuve des conditions de transport requises. Cette preuve résultera des lettres de voiture, connaissements fluviaux, etc.

L'origine pourra être attestée par des factures correspondances, etc. dans le cas où le certificat d'origine n'est pas exigé en vertu de la réglementation actuellement en vigueur.

Toutes dispositions devront être prises par les intéressés en vue de la production de ces documents au moment même du dépôt de la déclaration en douane. Les chargements non accompagnés des justifications réglementaires ne pourront qu'être retenus ou refoulés par la douane. Il ne pourra être donné main levée des marchandises sous les conditions habituelles, puisqu'il s'agit ici d'une prohibition de caractère absolu.

IV. Dispositions spéciales prévues par l'accord franco-belge du 2 octobre 1937.

1. Marchandises d'origine belge. — Les marchandises des catégories susvisées originaires de Belgique seront admises au vu d'un certificat d'origine du modèle réglementaire.

L'attention des intéressés est appelée sur cette modification à la réglementation antérieure, qui dispensait les marchandises en cause de la formalité de la justification d'origine.

Toutefois, il ne sera pas exigé de certificat d'origine en ce qui concerne la houille, dont l'origine pourra être établie dans les conditions prévues au paragraphe III ci-dessus;

2. Marchandises de toute origine transbordées dans les ports belges et importées dans la limite des tonnages fixés par l'accord du 2 octobre 1937. — La prohibition n'est pas applicable à ces envois. Pour être admis au bénéfice de cette dérogation, les marchandises devront être accompagnées de «permis spéciaux» des autorités belges.

Il est rappelé que le trafic par la voie d'Anvers-le-Rhin-Strasbourg, ainsi que celui par la voie des ports belges à destination des départements du Haut-Rhin, du Bas-Rhin et de la Moselle, tels qu'ils sont définis aux nos 94 à 105 des observations préliminaires du tarif, ne sont pas visés par les nouvelles mesures.

Les dispositions prévues ci-dessus sous les nos 1^o et 2^o sont applicables non seulement sur la frontière franco-belge, mais encore sur les autres frontières de terre.

V. Transit. — Entrepôt.

La prohibition d'importation n'est pas applicable aux marchandises déclarées pour le transit ou pour l'entrepôt, mais ces envois ne pourraient par la suite être mis à la consommation que s'ils satisfaisaient à la réglementation ci-dessus.

La Division fédérale du Commerce ajouta qu'aux termes de l'accord franco-belge du 2 octobre 1937, les marchandises dont l'énumération suit pourront, bien qu'ayant emprunté la voie maritime, être importées en France, après déchargement du navire de mer dans un port belge, dans les limites des tonnages annuels fixés ci-après (cf. chiffres IV, 2^o ci-dessus):

Désignation de produits	Nombre de tonnes
Minerais de fer(*)	100,000
Minerais de manganèse	
Minerais de zinc	
Pyrites crues	101,000
Bras de goudron de houille	
Phosphate de chaux naturel ou natif en pierres ou pulvérisé	45,000
Lin: brut en tiges	37,000
Lin: tillé	
Lin: peigné	
Sisal: brut, tillé, tordu ou en torsades	45,000
Pâtes de cellulose	
Laines: en masse et en peaux	49,300
Coton: égrené en masse, éçu	20,000
Houille crue	218,000

(*) A l'exception des pyrites grillées.

En outre, le protocole de signature de l'accord franco-belge stipule, notamment, ce qui suit:

a) A titre exceptionnel, pendant la première année d'application de l'accord précité, les tonnages de minerais de fer, de manganèse et de zinc, de pyrites crues, de brai de goudron de houille et de houille crue, seront répartis comme il suit:

Table with 3 columns: Désignation des produits, 1er semestre tonnes, 2e semestre tonnes. Rows include Minerals de fer, Manganèse, zinc, Pyrites crues, Brai de goudron de houille, Houille crue.

b) Il est entendu que les tonnages alloués, qui n'auraient pas été complètement épuisés, au cours d'un exercice, pourront être reportés sur l'exercice suivant, à la condition, toutefois, que le solde non utilisé ne dépasse pas 10 % du tonnage envisagé et que ce solde soit transporté vers la France au cours du premier trimestre de l'exercice suivant.

L'accord du 2 octobre 1937 est conclu pour une période de cinq années à compter du 1er janvier 1938.

Durant cette période, le régime des surtaxes d'entrepôt et d'origine ne sera pas appliqué à des marchandises autres que celles qui y sont actuellement assujetties et la liste reprise à l'article 1er (voir deuxième tableau ci-dessus) ne sera pas étendue. De même, il ne sera pas créé de taxes ou impositions nouvelles ni établi de restrictions ou prohibitions quelconques, dont l'effet serait de limiter à l'entrée ou à la sortie de France le transit par les ports belges.

Schweizerische Nationalbank — Banque nationale suisse

Ausweis vom 30. November 1937 — Situation au 30 novembre 1937

Table with 4 columns: Aktiven — Actif, Fr., Veränderungen seit d. letzten Ausweis, Fr. Rows include Goldbestand, Devisen, Inlandportefeuille, Wechsel, Lombardvorschüsse, Korrespondenzen, Anlage des Währungsausgleichsfonds, Sonstige Aktiven.

Passiven — Passif

Table with 4 columns: Fr., Fr., Fr. Rows include Eigene Gelder, Notenumlauf, Täglich fällige Verbindlichkeiten, Währungsausgleichsfonds, Sonstige Passiven.

Diskontosatz 1 1/2% seit 26. Nov. 1936. Lombardzinsfuß 2 1/2% seit 26. Nov. 1936. Taux d'escompte 1 1/2% dep. le 26 nov. 1936. Taux pour avance 2 1/2% dep. le 26 nov. 1936.

Postüberweisungsdiens: mit dem Ausland — Service international des virements postaux

Umrechnungskurse vom 2. Dezember an — Cours de réduction dès le 2 décembre

Belgien Fr. 73.80; Dänemark Fr. 96.75; Deutschland Fr. 174.95; für Fr. 1000. — und mehr Fr. 174.90; Frankreich Fr. 14.74; Italien Fr. 23.20; Japan Fr. 127. —; Jugoslawien Fr. 10.10; Luxemburg Fr. 18.44; Marokko Fr. 14.74; Niederlande Fr. 240.85; Oesterreich Fr. 81.90; Schweden Fr. 111.70; Tschechoslowakei Fr. 13.29; Tunesien Fr. 14.74; Ungarn Fr. 83.73; Grossbritannien und Irland Fr. 21.70.

Die Anpassung an die Kursschwankungen bleibt vorbehalten. — L'adaptation aux fluctuations des cours demeure réservée.

Emprunt 4%

Entreprise de Correction et d'Endiguement de la Broye, de fr. 2,200,000

Table with 11 columns: Nos., Les 116 obligations suivantes: 520, 822, 1369, 1841, 2438, 2994, 3469, 3826. Rows include Nos., 23, 84, 98, 71, 101, 269, 272, 284, 401, 406, 441, 444.

sorties au tirage du 1er décembre 1937 pour être remboursées au pair le 1er mars 1938 aux guichets de la Société de Banque Suisse, Lausanne.

Les obligations suivantes n° 1003 remboursables dès le 1er mars 1934, n° 1002 remboursables dès le 1er mars 1935 et n° 1727 remboursables dès le 1er mars 1937 n'ont pas encore été présentées au paiement.

L'intérêt cesse de courir dès l'échéance.

9261

Postcheckverkehr — Chèques postaux

Beiträge. — Adhésions.

Aarberg: III. 11416 Hohl, Armin, Autoreparatur-Werkstätte. Appenzel: IX. 4762 Ski-Club. Basel: V. 13867 Bloch, S., Textilfabrik & -Erzeugnisse. — V. 11895 Buben-Gruppe Gundeligen vom Blauen Kreuz. — V. 3995 Drogharra A.-G. — V. 2564 Handschuh-Gerster, Otto, Bankprokurist. — V. 12080 Hartmann-Erismann, Arnold. — V. 12623 Hillwerk für den Zoologischen Garten. — V. 13472 Maier-Bebber, Josef. — V. 14107 Portmann, Raoul, Schweiz. Säuglingshad., Bett- & Wickeleib. — V. 1597 Rollschuh-Club. — V. 12824 Ryser, Artur, Nährmittelversand. — V. 14111 Seelig-Ralch, E. — V. 512 Steinacher & Ruell Antwerpen, Filiale Basel. — V. 11580 Vetsch Sohn, H., Zweigniederlassung Basel. — V. 12189 Wackernagel-Merlan, H., Frau. — V. 4299 Wapu A.-G. — V. 11449 Wyss, Otto, Dr. Berlingen: VIII c. 2159 Bürgergemeinde Berlinge, Kassieramt. Bern: III. 11733 Fankhauser, René, eldg. Beamter. — III. 11735 Hoier, Hans, Kaufmann. — III. 11728 Jordi, H., Hausverwaltung. — III. 11726 Kaninchenzüchter-Verein Bern-Beundenfeld, Kaninchenausstellung. — III. 4480 «Marée Montante» Philippe Mottu. — III. 10013 Parapack-Institut, Schwester Martha Riesen. — III. 6613 Samariterverein des Luftschuttpersonals der Stadt Bern. Beromünster: VII. 6828 Andres, Joh., Reallehrer. Bettlach: V a. 1502 Schülfereroge Bettlach. Birsfelden: V. 14070 Krankenfürsorge, Genossenschaft mit Sitz in Winterthur, Sektion Birsfelden. Brugg: VI. 2019 Kull, E., Uhren & Optik. Bühlach: VIII. 17590 Lee-Baumann, Hans, Transporteur. Burgdorf: III b. 1057 Meisser, A., Architekt. Chaney: I. 7375 Forestier, Edgar, agriculteur. La Chaux-de-Fonds: IV b. 1853 Bourquin, Daniel, graveur sur acier. — IV b. 1852 Fehr, Arnold, fabrique de cadrans métal. — IV b. 1854 Bröndvaux, Paul, hules Filrezone-Monlor. — IV b. 1888 Survivance 1888. Chur: X. 3438 Bölden. Aktionskomitee gegen die Fronteninitiative (Wahrung des Vereinsrechtes). — X. 3436 Kienl & Schneller, Holzhandlung. Colombier (Ntel.): IV. 2220 Gétaz, René, caoutchouc. Cossonay-Ville: II. 4089 Boursier communal. La Coudre (Ntel.): IV. 2301 Oswald, Jean-Louis, héliographie, toutes reproductions. Davos-Platz: X. 3439 Jacobs, Karl, Malerwerkstätte. Dornach: V. 14106 Hägeli, Paul, Boden- & Wandplattenbeläge. Dübendorf: VIII. 23032 Bürgi, Ernst, Dr., Waldmann-Apotheke. Dürrenast: III. 11724 Leutwyler, Ernst, Korwaren. Emmen: VII. 7163 Schövel, Küfermeister-Verband, Sekt. Kl. Luz. Emmenbrücke: VII. 7168 Küng, Jos., Bäckerel n. Konditorei. Flerden: X. 3058 Pirant-Penner, Frank, Handlung. Genève: I. 6595 Cercle de l'Union, commission administrative. — I. 7374 Club montagnard «Cyclamen de Genève». — I. 2940 Direction centrale du Bulletin des Chevaliers du Prince de la Paix. — I. 7369 Ebénisterie & décoration S. A. — I. 7373 Gindre, Pierre. — I. 2203 Mouvement du Congrès mondial de la jeunesse. — I. 2874 Muller, Jean, médecin-dentiste. — I. 7372 Pleines, Ernst J. G., Pt-Sacconnex. — I. 3235 Pouloszek, William W., Chêne-Boulogne. — I. 6502 Royal Films S. A. — I. 2488 Schler, Charles, menuisier, ébéniste. — I. 6189 Weinzler, Mendel. Grenchen: V a. 976 Industrierverband Grenchen. Gümnenen: III. 11725 Schwelkenkorporation Mühlebühl. Hallau: VIII a. 556 Locher, Jakob, Maurermeister. Horw: VII. 7172 Kirchenbau Horw. Hülnders: X. 3323 Obstbauverein Bündner Oberland. Kultrunn: IX. 2965 Anter, Ernst, Herren- & Damen-Salon. Kandersteg: III. 11736 Risacher, Paul, Hotel Touriste. Koblenz: VI. 2802 De Santis, Dino. Kreuzlingen: VIII c. 2167 Cotting-Ullmann, Werbe-Graphisches Atelier «Ulco». — VIII c. 2164 Frick, Ernst, Generalvertretung. — VIII c. 2168 Reichsdeutschenhilfe in der Schweiz (RHD), Ortsgruppe Kreuzlingen. Laufenburg (Aarg.): VI. 438 Handwerkerschule. Lausanne: II. 5806 Badding, Hubert. — II. 5792 «Gais Matelots» (Les), société de jeunes accordéonistes lausannois. — II. 7594 Products SAMOR, Roger de Werra. — II. 5154 Société de prévoyance «Caroline-Martéry». — II. 6821 Société pour l'expansion de la culture physique en Suisse. — II. 7615 «Sporting» hebdomadaire sportif, A. Journot, administrateur. — II. 6487 Studio Moderne (Le), J. Savant & J. Favrat. — II. 7628 Triots Grand-Chêne, Melle B. Haldmann. Langenthal: III a. 414 Käser-Gianutt, H. — III a. 762 Leuenberger, F., Corset-Salon «Oliva». — Langenthal: VI. 4664 Eidg. Zeughaus. Le Loele: IV b. 1855 Société de tir «La Défense». Lützel-Flüh: III b. 1128 Augsburg-Conrad, E., Kaufmann. Luzern: VII. 7139 Fischer & Co. — VII. 4082 Fluder, Anton, Kaufmann. — VII. 4265 Huber, Hans, Holz. Techn. — VII. 7166 «Kleideraktion», Verein der Jungfreisinnigen. — VII. 7169 XIV. Sängertag d. christlich. Kirchenchöre der Schweiz 1938. — VII. 7140 Schweiz. Freiwirtschaftsbund, Kantonalverband. Männedorf: VIII. 21077 Keller-Obermeier, Jakob. Mondon: II. 2077 Prottil, Victor, entrepreneur. Mühlheim Dorf: VIII c. 2090 Häberlin, E., Dr. med. dent., Rosengarten. Näfels: IX a. 786 Gallati, Ludwig, Schreinerei & Möbelgeschäft. — IX a. 1210 Gallati, Karl, Vertretungen. Neuchâtel: IV. 86 Expansion électrique S. A. (Exel). — IV. 488 Honsberger, Paul, contre plaques et dents artificielles. — IV. 2625 Zwhalen, Willy, fabrique Magor. Nyon: I. 5023 Parti libéral démocratique de Nyon. Oberburg: III b. 927 Kant. bernischer Küfermeisterverband, Kassier. Les Ponts-de-Martel: IV b. 1856 Zimmermann, E. A., Dr. en médecine. Pratteln: V. 14109 Baumann, E., Vertretungen. Rietterswil: VIII. 22811 Rohner, Paul, Dipl. Buchhalter. Riedt b. Erlen: VIII c. 2165 Messmer, J., Baugeschäft. Rorschach: IX. 7676 Kurt-Ammann & Sohn, B., Boden- & Wandbeläge. Rüschlikon: VIII. 21128 Schermer's Erben, Franz, Restaurant Freihof. — VIII. 9587 Schweiz. Aktionskomitee gegen die Heimgegesellschaf ten, Bezirk Horgen. St. Gallen: IX. 7706 Bösch, Ferd. M., Davidstrasse 18. — IX. 1859 Dierolf, Fritz, Gartenarchitekt. — IX. 7689 Lachmann, Karl, Magnetopath, Riethüsi. — IX. 7705 Taeschler, Ernst, c/o Stoffel & Co. St-Imier: IV b. 1795 «Volute, La», Maison Rubin-Maire, manuf. de resorts. Samaden: X. 3440 Venzi & Planzi, Südfrüchte & Gemüse. Savagnier: IV. 509 Möckli frères, scierie et commerce de bois. Schaffhausen: VIII a. 2116 Eisbahn «Spitzwiese». — VIII a. 351 «Oxford»-Gruppe Schaffhausen. Sevelen: IX. 7543 Vorburger, Mathias. Solothurn: V a. 1843 Reinhard-Groß & Co., Tuchfabrik. Sumiswald: III b. 1126 Kirchgemeinde Sumiswald, Kirchenfensteralbum. Thun: III. 11253 Fischer-Wegmann, Fanny, Robes. Utetikon: VIII. 21486 Muschg, Karl, Friedhofgärtner. Valens: IX. 7707 Kath. Pfarramt. Vevey: II b. 1680 Clinique «des berges du Léman» S. A. — II b. 369 «Qua non descendam» Ski-club Vevey-la-Tour. Waldenburg: V. 13451 Tschudin, Moritz, Confiserie. Waldstatt: IX. 2595 Blumer & Söhne, Architektur & Holzbaugeschäft. Wil (St. G.): IX. 1152 Raschle, August, Baugeschäft. — IX. 3135 Siegfried's Erben, E., Metzgerei. Winterthur: VIII b. 2713 Christlicher Arbeitsverband der Schweiz) — VIII b. 2627 Engeli, Emil, Dipl. Büchererlei VSB. — VIII b. 2292 Freidenkerbund der Schweiz, Geschäftsleitung. — VIII b. 816 Klausner, W., Squatter Carbon-Papier, Farbbänder. — VIII b. 2716 Stutz, E., Maschinen- und Apparatebau Oberwinterthur. Wohlen (Aarg.): VI. 1729 Dober, Jos., Metzgerei. — VI. 1749 Käppeli, A., sen. Yverdon: II. 6470 Semailles & Moisson. Zihl-schlach: VIII c. 2163 Büchi, W. Zollibrücke: III b. 1127 Ornithologischer Verein Zolli-brack & Umgebung. Zug: VIII. 24910 Weber, Ernst H., Dipl. Fuss-Spezialist. Zürich: VIII. 26443 Bollinger, Hermann F. — VIII. 20445 «CALOR-FIX» Apparat-Verkaufs-G. m. b. H. — VIII. 20866 Damm, Werner. — VIII. 22169 «Friedenstaube»-Schriftenverbreitung. — VIII. 26442 Gassler, François, Revisor. — VIII. 3038 Gesellschaft für Handels- & Gewerbe-Inkasso. — VIII. 20814 Holmann, Ferdinand, Kunstgewerbe. — VIII. 25771 Kaysser, Otto, Vervielfältigungen. — VIII. 20557 Krankenpflagestation der St. Anna-Schwester. — VIII. 23428 Lenhard, Georges, Coiffeur. — VIII. 22693 Moser, Rosa, Frau, Möhrlistr. 99. — VIII. 20747 Reust & Stirnemann, RS-Verbedienst. — VIII. 17519 Rumänisches General-Konsulat. — VIII. 22818 Siegrist-Bannmann, Haus E., Bankbeamter. — VIII. 22738 Wolfangel, August, Vertretungen. Vetzuz: IX. 5969 Meier, Ernst, Malermeister. La Celle-Si-Cloud (S. & O.): V. 14105 Etablissements Socos. Lyon: I. 2212 Rossi, Paul. Messigny (Côte d'Or): I. 4881 Carteret, A. H. Praha: VII. 7143 Wolf, Jos.

DAS GUTE HOTEL

OLTEN HOTEL SCHWEIZERHOF

erstes Haus, direkt bei Bahnhof und Post, frei an der Aare gelegen. Verschiedene Säle für alle Versammlungen und Anlässe (bis 1000 Personen lassend). Restaurant und Kette vorzüglich. Es empfiehlt sich bestens E.N. Carvelzel-Hirt, früher Grand Hotel Engadiner Kulm St. Moritz und Neues Hotel Hirschen, St. Gallen. 2775

Multigraph Modell 4

Typen Vervielfältigungsapparat mit automat. Setztrommel und komplettem Zubehör, sehr wenig gebraucht, zu Fr. 350.— abzugeben.

Gustav Auer, Verchslustr. 23, Biel. 2951

Auskünfte?

Dann zu Fr. 1.— in der ganzen Schweiz im Abonnement. Prospekte kostenlos. Gläubigerschutzverband Bütigerhaus Bern.



**Société Anonyme
Fiduciaire Suisse**

Zürich BALE Genève

Bahnhofstrasse 66 St. Albansanlage 1 Rue du Mont-Blanc 3
2965

Öffentliches Inventar — Rechnungsruf

(Art. 580 und ff. Z. G. B., Art. 63 ff. E. G. und Dekret vom 18. Dezember 1911.)

Erblasser: **Marcuard-Tavel, Walter**, geb. 1878, gew. Kaufmann, von und wohnhaft gewesen in **Bern**, Junkergasse Nr. 37, verstorben daselbst am 24. November 1937.

Eingabefrist bis und mit dem 5. Januar 1938:

a) Für Forderungen und Bürgschaftsverbindungen beim Regierungsstatthalteramt II in Bern;

b) für Guthaben des Erblassers bei Notar **Rudolf von Graffenried**, Amthausgasse 14 II, Bern.

Die Eingaben sind schriftlich und gestempelt einzureichen. Für nicht angemeldete Forderungen und Bürgschaftsansprüche haften die Erben weder persönlich noch mit der Erbschaft (Art. 590 Z. G. B.).

Massverwalter: **Hippolyte de Weck**, Bankier, in Freiburg, 26 Rue des Alpes.

Bern, den 1. Dezember 1937.

Der Beauftragte:

Rud. v. Graffenried, Notar,
Amthausgasse 14 II, Bern.

2960

Geisch uf Bärn, geisch ids Casino!

Hotel Aarauerhof Aarau

bürgt für **komfortablen Aufenthalt**
ff Küche und Keller
aufmerksame Bedienung
bei bescheidenen Preisen. Garage. 472
Feldschlösschen-Ausschank.

Tel. 71.

E. Balmer.

RESTAURANT

HOTEL SCHWEIZERHOF BERN

Bequeme Konferenz- zimmer **PREISE** zeltgemäss bescheiden Treffpunkt der Geschäftswelt

6-3

H. Schüpbach, Dir.

Aufforderung und Kraftloserklärung

Das von der **Spar- & Leihkasse Riggsberg** am 5. September 1923 ausgesetzte **Sparheft Nr. 2268** wird seit dem Brand vom 7. September 1937 vermisst.

Der unbekannt Inhaber desselben wird hiermit aufgefordert, dieses Sparheft innert 30 Tagen, vom Erscheinen dieser Publikation hinweg, am Schalter der Spar- & Leihkasse Riggsberg vorzuweisen, ansonst das Sparheft kraftlos erklärt und über den Gegenwert verfügt wird. Art. 90 O.-R.

Stalden, Gemeinde Rütli, den 29. November 1937.

Der Sparheftgläubiger:
Chr. Grünig.

2956

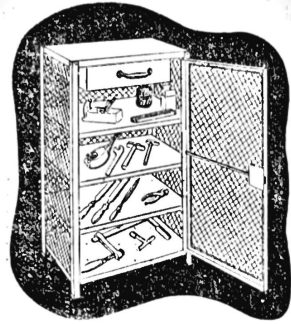

Erst dann kann man
den Arbeiter für das ihm anvertraute
Werkzeug verantwortlich machen, wenn
ihm der praktische, verschliessbare



Werkzeugschrank

zur Verfügung steht, der Arbeitsfreude
und Arbeitsleistung fördert und teures
Werkzeug schützt und schon! Bitte, ver-
langen Sie den kostenlosen Prospekt.

Bigler, Spichiger & Cie. A.-G. Biglen (Bern)



„UNIVERSAL“-
Gasschutz-Türen
Kassenschränke
Stahlkammern
Stahlmöbel 32-2

UNION-
Kassensfabrik A.-G.
Zürich

Gessnerallee 36
Verlangen Sie
Prospekt.



Für den 2441

EXPORT nach FRANKREICH
benützt unsere Spezial-Verkehre

J. VERON, GRAUER & Cie. A.G.
Basel und Genf

Basel, Küchengasse 16 — Tel.: Vérongrauer — Tel. 21.654

Kommerzielle Anzeigen
haben den besten Erfolg im
Schweiz. Handelsamtsblatt

Aktiengesellschaft für Seidenwerke in Zürich

Einladung zur ordentlichen Generalversammlung der Herren Aktionäre

auf den 20. Dezember 1937, vormittags 11 Uhr

im Sitzungssaal der Schweizerischen Bankgesellschaft in Zürich

Verhandlungsgegenstände:

1. Abnahme des Geschäftsberichtes und der Rechnung für das Geschäftsjahr 1936/37, Vorlage des Berichtes der Kontrollstelle und Decharge-Ertelung an die Verwaltung.
2. Beschlussfassung über die Verwendung des Reingewinnes.
3. Wahl der Kontrollstelle.

Die zur Teilnahme berechtigenden Karten sind gegen Ausweis über den Aktienbesitz bis zum 18. Dezember 1937 an der Wertschriftenkasse der Schweizerischen Bankgesellschaft in Zürich zu beziehen, wo vom 10. Dezember 1937 an auch die Geschäftsberichte in Empfang genommen werden können und die Bilanz sowie die Gewinn- und Verlustrechnung mit dem Bericht der Kontrollstelle zur Einsicht der Aktionäre aufliegen.

Zürich, den 30. November 1937.

Der Verwaltungsrat.

Lima, Light & Power Company, Lima (Peru)

Die Generalversammlung unserer Gesellschaft vom 23. Oktober 1936 hat u. a. die Reduktion des Stammaktienkapitals beschlossen durch Herabsetzung des Nominalwertes der Titel von ursprünglich Soles 50 auf Soles 10.

Es werden daher die bisherigen Stammaktien aus dem Verkehr zurückgezogen und

neue Stammaktientitel

zu deren Ersatz à Soles 10 geschaffen. Die neuen Titel sind erhältlich in Zertifikaten à 1, 5, 10, 50, 100, 500 und 1000 Stammaktien.

Die Stammaktionäre sind hiermit ersucht, ihre alten Titel mit Coupons Nr. 33 ff.

bis 31. Januar 1938

zum Umtausch bei einer der nachstehenden Stellen einzureichen:

- in Zürich: Privatbank & Verwaltungsgesellschaft;
- in Brüssel: Société Générale de Belgique;
- in London: Herren J. H. Schroeder & Co.;
- in Mailand: Agenzie Sud America S. A.

Die Einreicher erhalten für die alten Stammaktien vorläufig eine Quittung und die neuen Titel werden ihnen in der gewünschten Stückelung so rasch als möglich ausgehändigt.

Alte Stammaktien, für die nur Interimszertifikate vorhanden sind, können nur am Sitze der Gesellschaft in Lima, Calle Veracruz No. 345/349, in neue Stücke umgetauscht werden. (OF 28115 Z) 29641

Lima, den 30. November 1937.

Der Verwaltungsrat.

MADAS

Schweizer-Rechenmaschine

Die Madas-Rechenmaschinen verkörpern alle wirklich praktischen und wertvollen Neuerungen die von einer leistungsfähigen und modernen Rechenmaschine gefordert werden können plus die für die H. W. Egli A. G. Produkte bekannte, absolute Zuverlässigkeit und lange Lebensdauer.

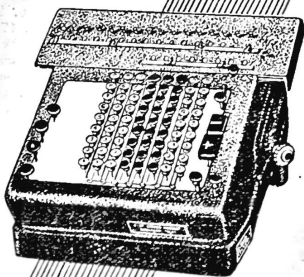
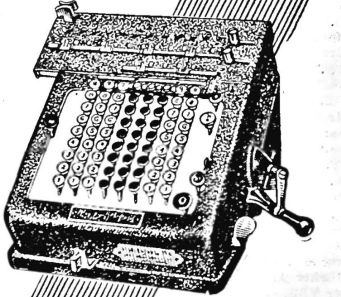

Die in einer vollständigen Reihe verschiedener Modelle lieferbaren neuen Madas-Rechenmaschinen weisen alle guten und im mehr als 40-jährigen Praxis bewährten Konstruktionsprinzipien ihrer Vorgänger auf

Additions- & Rechenmaschinen
Geschäftshaus Victoria, Bahnhofplatz 9,
Telephon 70133 und 70134
Zürich