

Objektyp: **Advertising**

Zeitschrift: **Mitteilungen über Textilindustrie : schweizerische Fachschrift für die gesamte Textilindustrie**

Band (Jahr): **14 (1907)**

Heft 22

PDF erstellt am: **29.06.2024**

Nutzungsbedingungen

Die ETH-Bibliothek ist Anbieterin der digitalisierten Zeitschriften. Sie besitzt keine Urheberrechte an den Inhalten der Zeitschriften. Die Rechte liegen in der Regel bei den Herausgebern. Die auf der Plattform e-periodica veröffentlichten Dokumente stehen für nicht-kommerzielle Zwecke in Lehre und Forschung sowie für die private Nutzung frei zur Verfügung. Einzelne Dateien oder Ausdrucke aus diesem Angebot können zusammen mit diesen Nutzungsbedingungen und den korrekten Herkunftsbezeichnungen weitergegeben werden. Das Veröffentlichen von Bildern in Print- und Online-Publikationen ist nur mit vorheriger Genehmigung der Rechteinhaber erlaubt. Die systematische Speicherung von Teilen des elektronischen Angebots auf anderen Servern bedarf ebenfalls des schriftlichen Einverständnisses der Rechteinhaber.

Haftungsausschluss

Alle Angaben erfolgen ohne Gewähr für Vollständigkeit oder Richtigkeit. Es wird keine Haftung übernommen für Schäden durch die Verwendung von Informationen aus diesem Online-Angebot oder durch das Fehlen von Informationen. Dies gilt auch für Inhalte Dritter, die über dieses Angebot zugänglich sind.

Eisen- u. Metall-Giesserei

„Seebach“ vormals H. Bölsterli & Cie.
Seebach b. Zürich

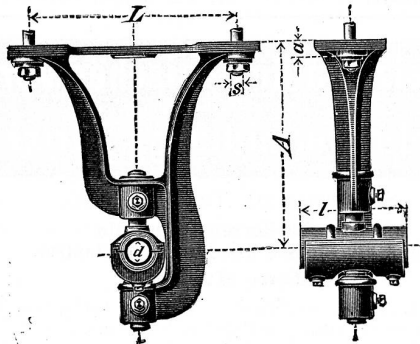

Spezialitäten:

Transmissionsguss

Automobilguss

Zylinderguss

Maschinenguss

nach Modellen und Schablonen
bis 10,000 kg Stückgewicht

Bauguss - Säulen

Handelsguss

Metallguss: alle Legierungen.

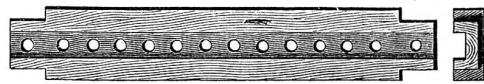

303

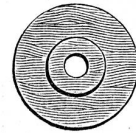

Gebrüder Baumann

Mech. Werkstätte

RÜTI

(Zürich)

Spezialitäten

für Webereien.

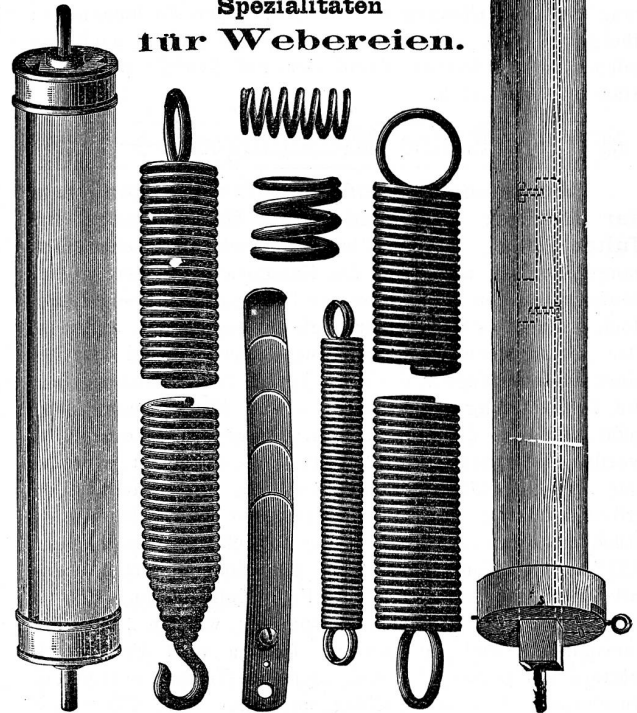

Soeben ist erschienen:

L'ORGANISATION D'UNE FABRIQUE DE SOIERIES

CONFÉRENCE

FAITE AU PREMIER COURS INTERNATIONAL
D'EXPANSION COMMERCIALE

606

A LAUSANNE 1907

PAR

H. MEYER

Directeur de l'Ecole de Tissage de Soie à Zurich.

Preis 1 Fr.

Verlag von Rascher & Co., Meyer & Zeller's Nachf., Zürich.

In allen Buchhandlungen vorrätig.

Für Seidenfabrikanten

Fabriks-Direktor, 39 Jahre alt, in ungekündigter
12 jähriger Stellung, sucht seinen Posten zu ändern.

Gef. Zuschriften unter „praktisch und theoretisch“
an die Expedition des Blattes. 598

Eine grössere schweizerische Seidenstoff-
Fabrik sucht zum baldigen Eintritt einen
tüchtigen, in der Branche ausgebildeten

jungen Mann

für ihre auf deutschem Boden gelegene Filiale.
Derselbe muss auch im Warengeschäft be-
wandert sein und hat zeitweise die Kundschaft
zu besuchen. (607)

Offerten unter Chiffre N. S. Postfach
Nr. 10502, Hauptpost, Zürich.

Man bittet, im Bedarfsfalle unsere Inserenten zu berücksichtigen

Firmen-Anzeiger.

Insertionspreis: pro Jahr Fr. 20.—; pro Halbjahr Fr. 12.—.

Fritz Kaeser, Zürich
 Neueste Entwürfe für Seide. Patronieranstalt.
 Lieferung von Karten für alle Stichteilungen
 Prompter Versand nach auswärts.

Webgeschirre
 ↳ Lyoner- und Zürcherfassung, glatt und Lucken. ↳
 Maillons und Gazegeschirre.
Gebr. Suter, Aesch
 b. Birmensdorf.

J. Baumann & Dr. A. Müller
 ZÜRICH II
 ↳ Seidenfärberei. ↳

Weberschnüre
 für Hand- u. Maschinenstühle
Kartenbindschnüre
 aus Baumwolle, imprägniert
Spannseile
 für Webstühle
 etc.

D. Denzler, Seiler, Zürich
 Sonnenquai 12 - Schweizergasse 4
 Für mechan. Betriebe:
 Draht- und Hanfseile
 für Transmissionen etc.
 Selfactorleinen jeder Art.
 Bindschnüre und Seilerwaren

PATENT-BUREAU
E. BLUM & Co. DIPL. INGENIEURE
 GEGRÜNDET 1873 · ZÜRICH · LINTHESCHERG. 17

A. Jucker
Nachf. v. Jucker-Wegmann
 Zürich
 Papierhandlung en gros.
 Spezialität in sämtl. Papieren u. Cartons für die Seidenstoff-Fabrikation
 Bestassortiertes Lager in
 Chemisen-, Weber-, Zettel- und Einlage-Cartons, Umschlag
 Einleg- und Seidenpapieren u. s. w.
 ↳ Muster und Preise zu Diensten. ↳

Beste und billigste Bezugsquelle für
Wächter Kontroll-Uhren
 und deren Fournituren H 5771 Z
Uhrenhandlung Rosenmund
 Inhaber: L. MATHEY, Bahnhofstr. 64
Zürich I
 Telephon 4279 Gegründet 1830
 Verlangen Sie Spezialkataloge gratis und franko

Anfertigung aller Arten * Webeblätter *
Robert RICHTER, Zürich V.
 ↳ Gegründet 1881. ↳

Johannes Meyer, Zürich
 Bestrenommiertes Etablissement
 für Seiden-Färberei.

 **Hch. Blank, Uster** 
 Maschinenfabrik
 Transmissionen

Erfindungs-Patente
 Marken-Muster-
 & Modell-Schutz im In- u. Ausland
H. KIRCHHOFER vormals
 Bourry-Séguin & Co. ZÜRICH
 1880 Gegründet.

Internationales Patentbureau
CARL MÜLLER
 Bleicherweg 13 Zürich II Bleicherweg 13
 Telephon Nr. 2955. — Telegramm-Adresse: Patentschutz.
 Registrierung von Fabrikmarken, Mustern u. Modellen.
 Referenzen zu Diensten.

E. Steiner-Erzinger, Zürich V
 Agenturen für Rohseiden-, Seiden- und Baumwollfärberei
 Vertretung des Stickereiapparates Systeme Veyron und sämtlicher Hilfs- und Vorbereitungsmaschinen für mech. Weberei
 von Gerh. Herbst, Krefeld.

J. Jäggli, Optiker, Zürich
 Poststrasse 1 * Fraumünsterstr. 29
 Telephon 1587.
Fadenzähler
Maassstäbe
Bandmaasse
Zählnadeln
 Nur prima Qualität.

Gebr. Stäubli, Horgen-Zürich

vormals SCHELLING & STAEUBLI

Filialen: *Lyon, Sandau (Böhm. Leipa) und Augsburg.*

Goldene Medaillen auf allen beschickten Ausstellungen.

Letzte Auszeichnung: Ehrendiplom mit goldener Medaille an der internationalen Ausstellung in Mailand 1906.

Goldener Preis der Handels- und Gewerbekammer der Deutsch-Böhmischen Ausstellung in Reichenberg i. B. 1906.

Spezialität: Schaftmaschinen
für alle Gewebegattungen.

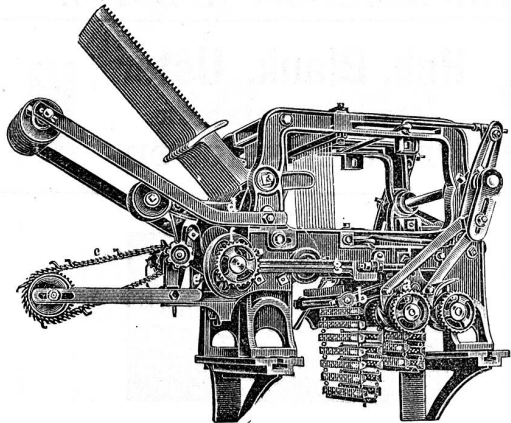

2 cylindrige Schaftmaschine

mit automatischem Bindungswechsel für abgepasste Gewebe. — Bedeutende Kartenersparnis, grosse Einfachheit und bequeme Handhabung. — Möglichkeit, nach beliebigen, geraden oder ungeraden Schusszahlen die Figuren abzubinden. — Je nach den Bindungen drehen die Cylinder zusammen oder unabhängig von einander.

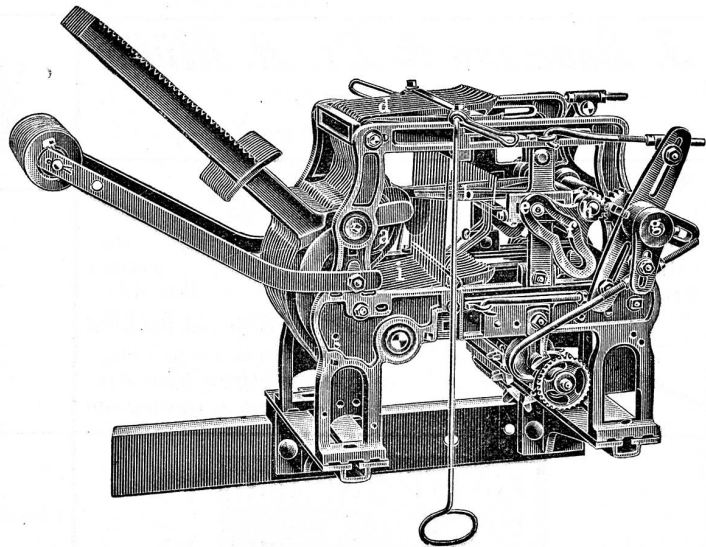

Zweckmässigste Maschine für sämtliche Dreherstoffe und carrierte Gewebe mit Taffet- (Leinwand) Grund.

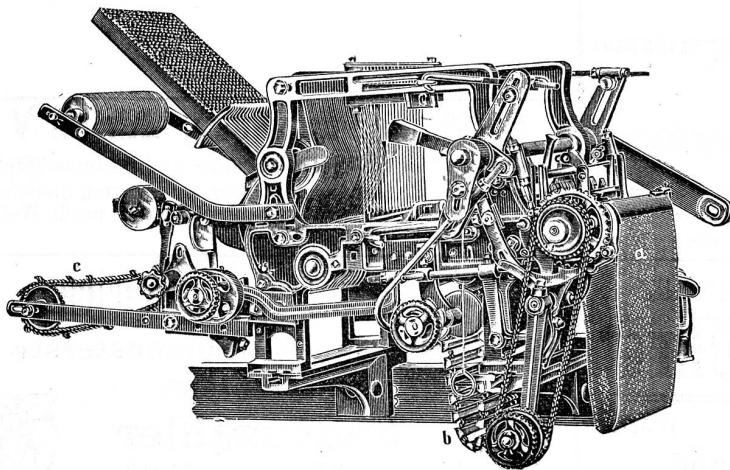

Schaftmaschine mit Papierdessin-Cylinder und Holzkarten-Cylinder, automatische Umschaltung beider Cylinder, zweckmässig für **Servietten- und Foulardfabrikation** etc.

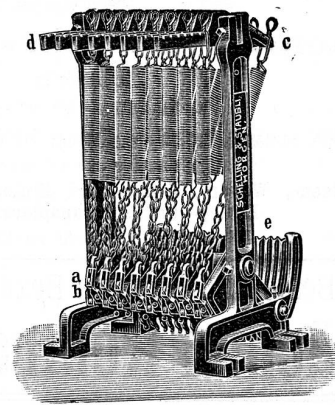

Federzugregister

von 8 bis 32 Flügel. — Grosse Kraftersparnis. — Regelmässige, stossfreie Bewegung des Webstuhles. — Keine Abnützung.

— **Kataloge franko und gratis.** —

Druck von Jean Frank, Waldmannstrasse 8.