

Objektyp: **Advertising**

Zeitschrift: **Das Werk : Architektur und Kunst = L'oeuvre : architecture et art**

Band (Jahr): **40 (1953)**

Heft 5: **Wohnhäuser**

PDF erstellt am: **13.09.2024**

Nutzungsbedingungen

Die ETH-Bibliothek ist Anbieterin der digitalisierten Zeitschriften. Sie besitzt keine Urheberrechte an den Inhalten der Zeitschriften. Die Rechte liegen in der Regel bei den Herausgebern.

Die auf der Plattform e-periodica veröffentlichten Dokumente stehen für nicht-kommerzielle Zwecke in Lehre und Forschung sowie für die private Nutzung frei zur Verfügung. Einzelne Dateien oder Ausdrucke aus diesem Angebot können zusammen mit diesen Nutzungsbedingungen und den korrekten Herkunftsbezeichnungen weitergegeben werden.

Das Veröffentlichen von Bildern in Print- und Online-Publikationen ist nur mit vorheriger Genehmigung der Rechteinhaber erlaubt. Die systematische Speicherung von Teilen des elektronischen Angebots auf anderen Servern bedarf ebenfalls des schriftlichen Einverständnisses der Rechteinhaber.

Haftungsausschluss

Alle Angaben erfolgen ohne Gewähr für Vollständigkeit oder Richtigkeit. Es wird keine Haftung übernommen für Schäden durch die Verwendung von Informationen aus diesem Online-Angebot oder durch das Fehlen von Informationen. Dies gilt auch für Inhalte Dritter, die über dieses Angebot zugänglich sind.

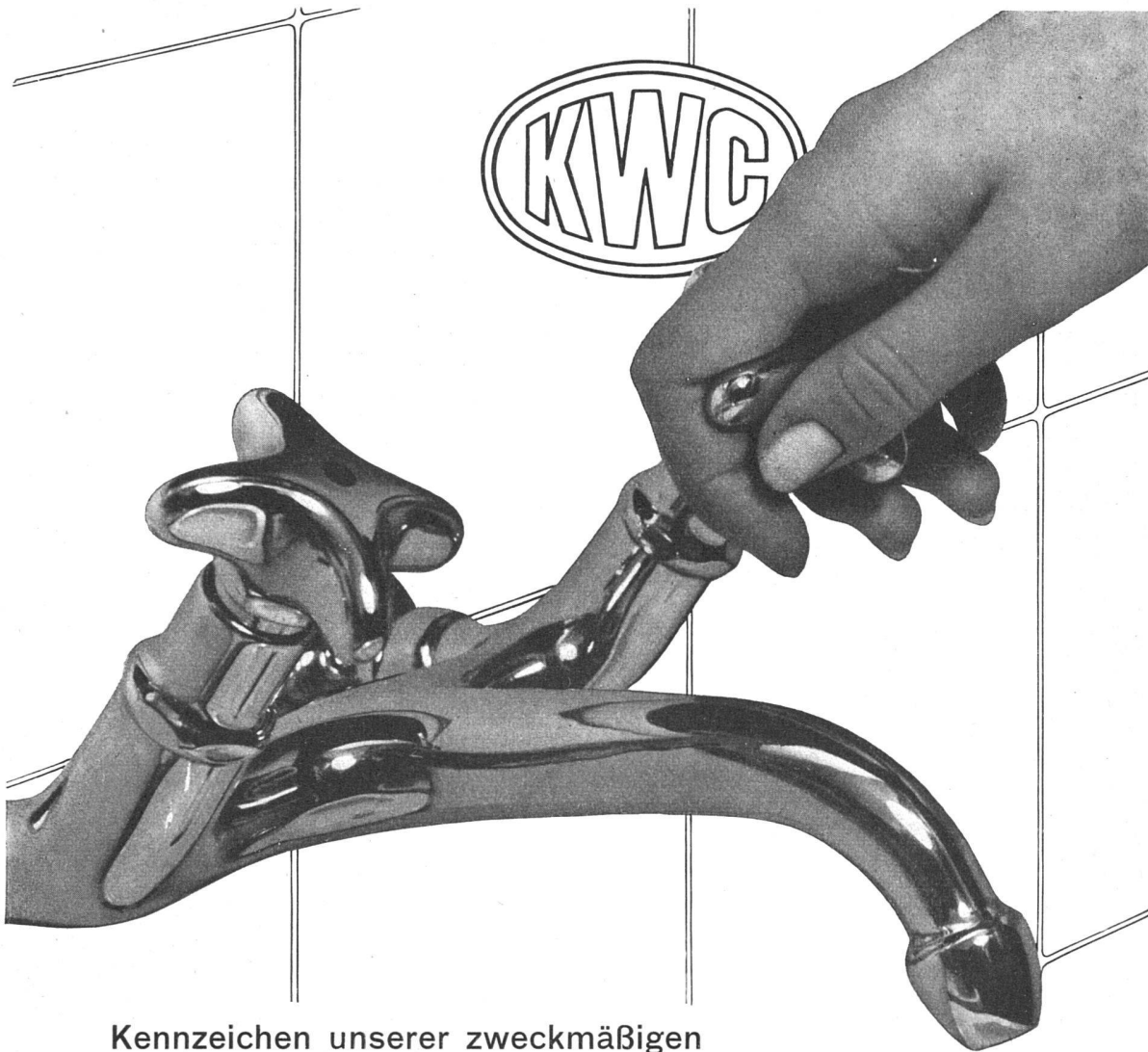

**Kennzeichen unserer zweckmäßigen
„Neo“-Armaturen**

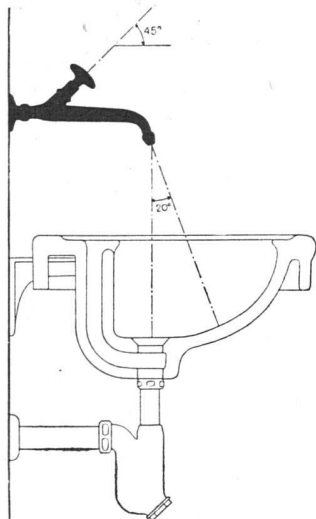

Handlich geformte Griffe stehen in praktischer Schräglage nach oben

Nach vorn gerichtete Strahlregler leiten den Wasserstrahl nach der Beckenmitte

Glatte gerundete Formen und die Vermeidung von Schmutzwinkeln gewährleisten leichtes Reinhalten

Aktiengesellschaft

Karrer, Weber & Cie., Unterkulm b / Aarau

Armaturenfabrik - Metallgießerei

Telephon: Unterkulm (064) 3 81 44

Filiale Basel, Claragraben 135, Tel. (061) 2 65 68

norm

Bauteile

gesetzlich geschützt

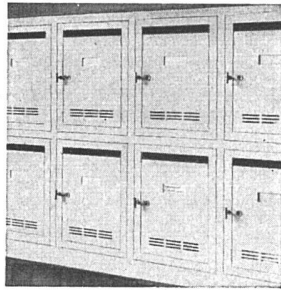

norm Brief- und Milchkasten

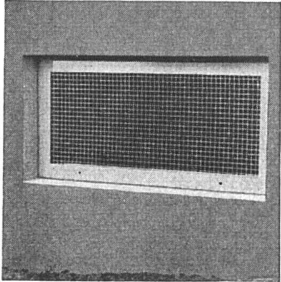

norm Kellerfenster

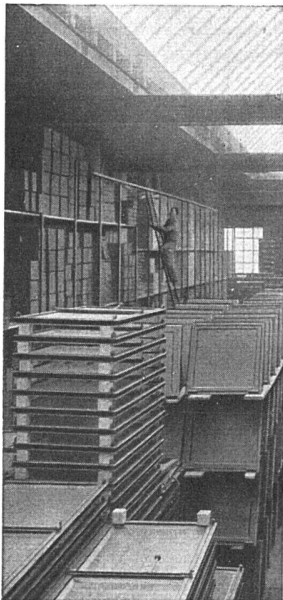

norm Bauteile am Lager

Ab Lager lieferbar

Brief- und Milchkasten
Kellerfenster und -Türen
Kohleneinwürfe
Ventilationseinsätze
Stab- und Gitterroste
Schuhkratzeisen
Teppichrahmen
Waschhängeanlagen
Teppichklopftische
Kleiderschränke

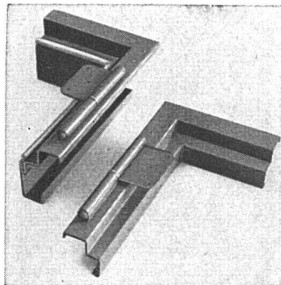

norm Türzargen

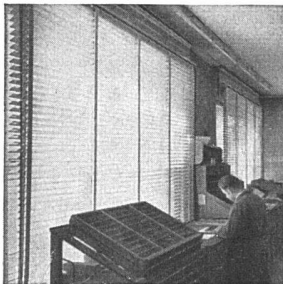

Sunway-norm Lamellenstoren

Liefertermin auf Anfrage

Garagetore
Klapptreppen
Zählerschrank-Türen
Sunway-norm Lamellenstoren
Tür- und Fensterzargen
Fensterbänke
Rolladenkasten

Metalbau AG

Metalbau AG. Zürich
Anemonenstr. 40

Tel. 051/52 13 00

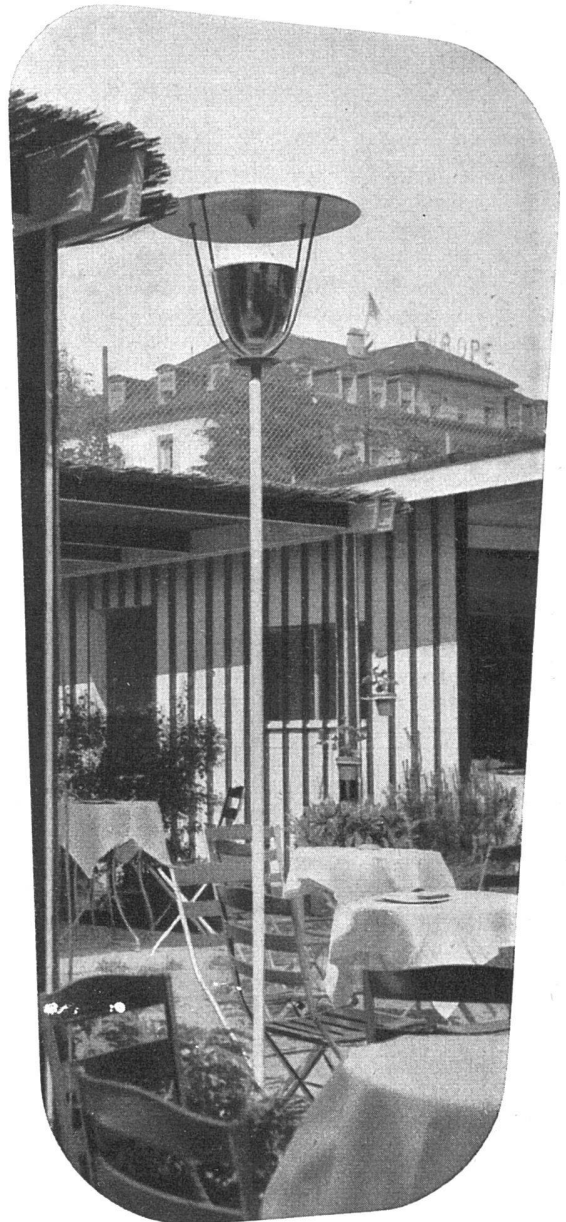

Schon in den ersten Frühlingstagen beschäftigen Sie sich mit Ihrem Garten. Denken Sie daran, daß Sie die schönen Sommerabende darin verbringen? Unsere Gartenleuchten werden für Ihren Garten zur Zierde.

Dieses Modell können Sie ohne viel Mühe beliebig versetzen. Wir führen einige sehr schöne Modelle am Lager.

Baumann, Koelliker

A.G. FÜR ELEKTROTECHNISCHE INDUSTRIE ZÜRICH
SIHLSTRASSE 37 TELEFON (051) 23 37 33