

Objektyp: **Advertising**

Zeitschrift: **Zivilschutz = Protection civile = Protezione civile**

Band (Jahr): **13 (1966)**

Heft 5

PDF erstellt am: **12.07.2024**

Nutzungsbedingungen

Die ETH-Bibliothek ist Anbieterin der digitalisierten Zeitschriften. Sie besitzt keine Urheberrechte an den Inhalten der Zeitschriften. Die Rechte liegen in der Regel bei den Herausgebern.

Die auf der Plattform e-periodica veröffentlichten Dokumente stehen für nicht-kommerzielle Zwecke in Lehre und Forschung sowie für die private Nutzung frei zur Verfügung. Einzelne Dateien oder Ausdrucke aus diesem Angebot können zusammen mit diesen Nutzungsbedingungen und den korrekten Herkunftsbezeichnungen weitergegeben werden.

Das Veröffentlichen von Bildern in Print- und Online-Publikationen ist nur mit vorheriger Genehmigung der Rechteinhaber erlaubt. Die systematische Speicherung von Teilen des elektronischen Angebots auf anderen Servern bedarf ebenfalls des schriftlichen Einverständnisses der Rechteinhaber.

Haftungsausschluss

Alle Angaben erfolgen ohne Gewähr für Vollständigkeit oder Richtigkeit. Es wird keine Haftung übernommen für Schäden durch die Verwendung von Informationen aus diesem Online-Angebot oder durch das Fehlen von Informationen. Dies gilt auch für Inhalte Dritter, die über dieses Angebot zugänglich sind.

Der Kanton Freiburg leistete im Zivilschutz Pionierarbeit

Ortskommandos des Zivilschutzes gibt es in allen Wohnbezirken von 1000 Einwohnern und mehr. Dort, wo sich keine Einwohnerschaft von 1000 Personen zusammenfindet, wurden vereinigte Ortskommandos geschaffen. Aber auch Grosswohnbezirke, wie z. B. Freiburg/Givisiez/Granges-Paccot-Klein-Marly/Gross-Marly — Courtepin/Courtaman/Wallenried, bilden einen solchen Verband. Ausserdem gibt es noch 22 andere Ortskommandos. Im Sense-, See- bzw. Greizerbezirk nehmen wir folgende heraus: Düdingen/Schmiten/Tafers/Wünnewil — Flamatt/Charmey/Jaun/Kerzers/Murten.

Wichtig: Die Zellengruppen

Diese Kommandos erhalten einen Organisationsstab, der entsprechend der Wichtigkeit der Objekte eine bestimmte Anzahl von Leuten umfasst. In jedem Fall ist es ein Ortschef, umgeben von einem Stab und verschiedenen anderen Helfern, die hauptsächlich die Alarmorganisation betreuen und die Funkübermittlung besorgen. Angeschlossen sind die Kriegsfeuerwehr, die technischen Dienste für die Rettung sowie Spezialisten für Wasser, Gas und Elektrizität. Und was besonders wichtig ist, Spezialisten mit einer Ausbildung im Falle eines Krieges mit ABC-Waffen. Beim Zivilschutz ist der zellenförmige Aufbau von besonderer Bedeutung. In einem solchen Konzept ist es möglich, zentralistisch zu leiten, aber in einem Grosswohnbezirk erhält die kleine Gruppe ihr «Gebiet» zugeteilt. Es wird ihr alsdann möglich sein, unmittelbar einzugreifen. So sollen Arbeitsstätten, die über 100 Angestellte, oder Institute, die über eine

Bettenzahl von 50 verfügen, eigene Zellen bilden. Klöster, Spitäler usw. sind ebenfalls in diese Zellengruppen einbezogen.

Freiburg braucht 16 400 «Mann»

Nach einer Untersuchung, die auf die Ergebnisse der Volkszählung von 1960 abstellt, werden im Kanton Freiburg für die Sicherstellung des Zivilschutzes 16 400 Personen benötigt. Diese unterteilen sich wie folgt: 5000 Personen für die örtlichen Kommandos; 8000 Personen als Hauswehren und 3400 Personen für den Schutz von Gebäuden.

Die 30 Gemeinden, die dem direkten Zivilschutz unterstellt worden sind, weisen eine Bevölkerung von 82 000 Personen auf. Einbezogen werden alle nichtdienstpflichtigen Männer von 20 bis 60 Jahren.

Die Ausbildung

Freiburg besitzt in Sugiez als erster Kanton in der Schweiz ein Ausbildungszentrum für Zivilschutz. Hier werden Instruktorienkurse abgehalten und unter fachkundiger Leitung alle Sparten eines Zivilschutzes an vielen Objekten durchexerziert. Das Kader leistet, je nach der Funktion, einen zwölf-tägigen Kurs, während die andern Männer einen dreitägigen Einführungskurs besuchen und jährlich zwei Tage Zivilschutzdienst zu leisten haben. Diese zwei Tage Dienst können aber in der Wohngemeinde selbst geleistet werden. Der schweizerische «Zwölfjahresplan» sieht drei Abschnitte zu vier Jahren vor. In der ersten Phase soll eine möglichst grosse Zahl von Leuten ausgebildet werden, während in den beiden andern Teilen, je nach Kenntnissen und Neigungen, die de-

finite Zuteilung vorgenommen wird.

Das grösste Zivilschutzbauprojekt in Freiburg

Das grösste Zivilschutzprojekt in unserem Kanton ist das unterirdische Spital, welches direkt unter dem im Bau befindlichen Kantonsspital zu stehen kommt. Nebst einer Bettenzahl von annähernd 200 verfügt das Spital über einen Operationsraum sowie alle nötigen Hilfseinrichtungen, wie Desinfizierungsraum, Bäder, Duschen, Schirmbildanlagen usw. Gewaltige Wasser- und Brennstoffreserven garantieren, dass das Leben auch im Abgeschlossenen «normal» weitergehen kann. Eine Notstromgruppe, die mit einem Dieselmotor angetrieben wird, sichert jederzeit die Stromzufuhr für die lebenswichtigen Apparaturen.

Bis Ende April wurden der Kantonalen Zivilschutzstelle 1241 Projekte zur Begutachtung vorgelegt. Sie bieten Schutz für 53 000 Personen. 14 Mio Fr. werden diese Bauten kosten. Der Bund, der Kanton und die Gemeinden richten Beiträge von 30 bis 70 % der Kosten aus.

Die 254 Gemeinden des Kantons, die keine eigene Kommandostellen besitzen, haben ihre eigene Kriegsfeuerwehr zu bilden. Im Falle einer kriegerischen Auseinandersetzung werden aber auch die andern noch nicht erfassten Leute eine allerdings freiwillige Leistung zu erbringen haben. Man denkt hier in erster Linie an alle Jungen von 16 bis 20 Jahren sowie an die Frauen, die hauptsächlich im Sanitätsdienst wertvolle Dienste leisten.

Aus den «Freiburger Nachrichten»

Literaturhinweis

-th. Im Verlag des Schweizerischen Ostinstitutes in Bern ist ein Buch erschienen, das im Zusammenhang mit der psychologischen Kriegführung, die im Rahmen der totalen Abwehrbereitschaft auch den Zivilschutz miteinbezieht, für unsere Leser nicht ohne Interesse ist. Es handelt sich um das Werk von I. A. Seleznew zum Thema «Krieg und ideologischer Kampf». Es ist auf 86 Seiten als Manus gedruckt und kostet Fr. 6.50.

Das Werk von Oberst I. A. Seleznew ist 1964 im Verlag des sowjeti-

schen Verteidigungsministeriums erschienen. Die verhältnismässig kleine Auflage von 7000 Exemplaren lässt den Schluss zu, dass es sich an einen engeren Kreis sowjetischer Offiziere richte. Seleznew befasst sich eingehend mit den nichtmilitärischen Kampfmethoden, worunter der Westen die psychologische Kriegführung, die zweite Form des Krieges, versteht.

Der Autor erarbeitet die allgemeinen Richtlinien einer kommunistischen Propaganda im Kriegsfall auf Grund der bisherigen Erfahrungen und neuer wissenschaftlicher Erkenntnisse. Diese sowjetischen

Ausführungen besitzen ohne Zweifel offiziellen Charakter; sie bejahen Notwendigkeit und Wert eines ideologischen Kampfes sogar für den Fall eines Atomkrieges. Ohne diesen Kampf verwandle sich ein militärischer Sieg nur allzuleicht in eine politische Niederlage.

Die Ausgabe ist teilweise gekürzt und enthält vor allem das für den westlichen Leser Wesentliche. Die vorliegende Broschüre gehört in die Hand jedes westlichen Offiziers, Politikers und Pädagogen; sie richtet sich an alle, die zur Auseinandersetzung zwischen Demokratie und Diktatur Stellung nehmen müssen.

Woldecken

für den Zivilschutz sowie sämtliche Schlafdecken liefert zu günstigen Preisen

Vetsch AG

Austrasse 9, 8706 Meilen, Tel. 051/732550

Im Dienste des Zivilschutzes:

UNIMOG-S

von Mercedes-Benz

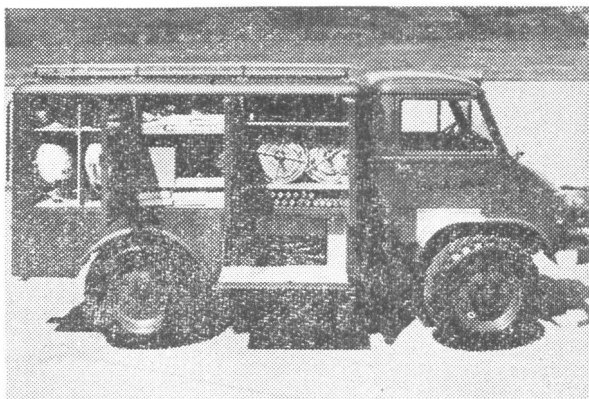

UNIMOG-S als Pionierfahrzeug

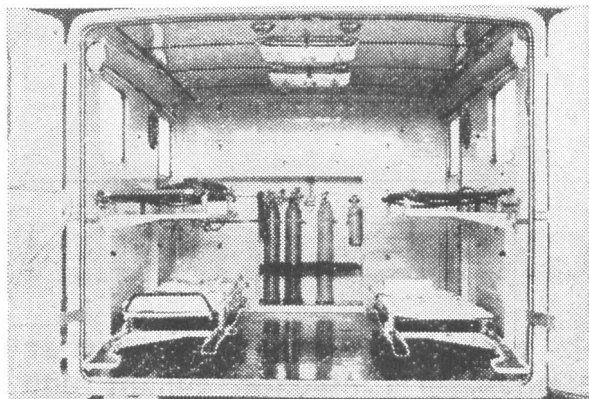

Krankentransportfahrzeug für 4 liegende oder 12 sitzende Patienten

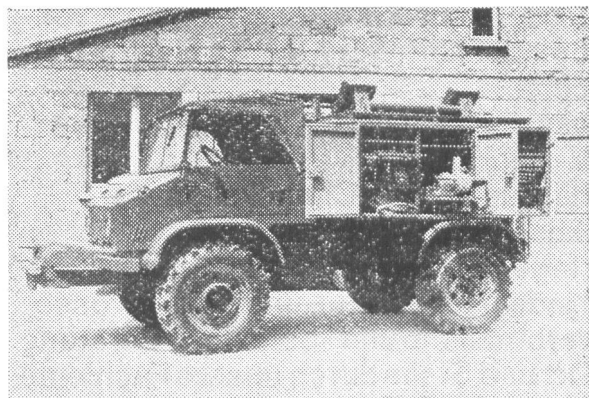

Rettungsdienstwagen mit UNIMOG-S-Fahrgestell

Dürfen wir Sie zu einer Probefahrt mit dem UNIMOG-S einladen?

Robert Aebi AG 8023 Zürich
Uraniastrasse 31/33
Telefon 051/23 1750

Schnellkupplungsrohre für Zivilschutz



aus blankgeglühtem Kaltbandstahl mit einer Festigkeit von etwa 40-50 kg/mm². Rohrlängen 6 m, in feuerverzinkter Ausführung, gemäss den eidg. Vorschriften der Abteilung für Luftschutz.

Die Schnellkupplung passt zu den wichtigsten in der Schweiz verwendeten Systemen.



Ihr Spezialist für Schnellkupplungsrohre und Armaturen

LANDTECHNIK AG

FRIBOURG

Bd de Pérolles 2
Telefon 037 29515/17

Der praktische Oberflurhydrant- Anschluss

Zu den bekannten Schlauchkupplungen, Syst. Storz, liefern wir für Oberflurhydranten mit Schraubverschlüssen fest verschraubbare Schlauchanschlussstücke mit Verschlussdeckel. Da warmgepresst, sind sie massgenau, auswechselbar und gegen Verschleiss höchst widerstandsfähig.

No. 015590
Lieferbar durch die Fachfirmen

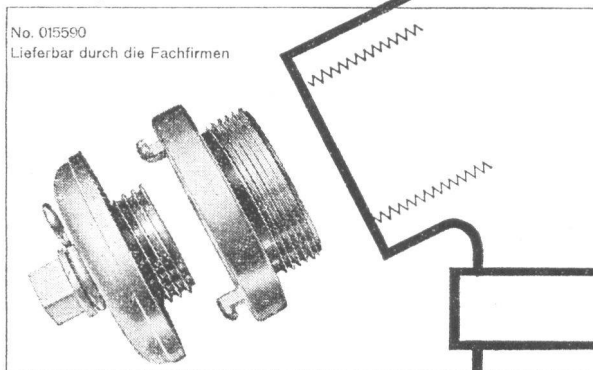

THÉCLA

Aktiengesellschaft,
St-Ursanne
Telephon 066-5 31 55

CATERPILLAR

CATERPILLAR und CAT sind eingetragene Schutzmarken der Caterpillar Tractor Co.

Generatorengruppen 25-800 kW

Ist dies nicht die Lösung
Ihres Stromversorgungsproblems?

**Industrie-,
Diesel- und
Gasmotoren**
**Schiffs-
dieselmotoren**

D 333TA, Serie B
125 KW, 156 KVA

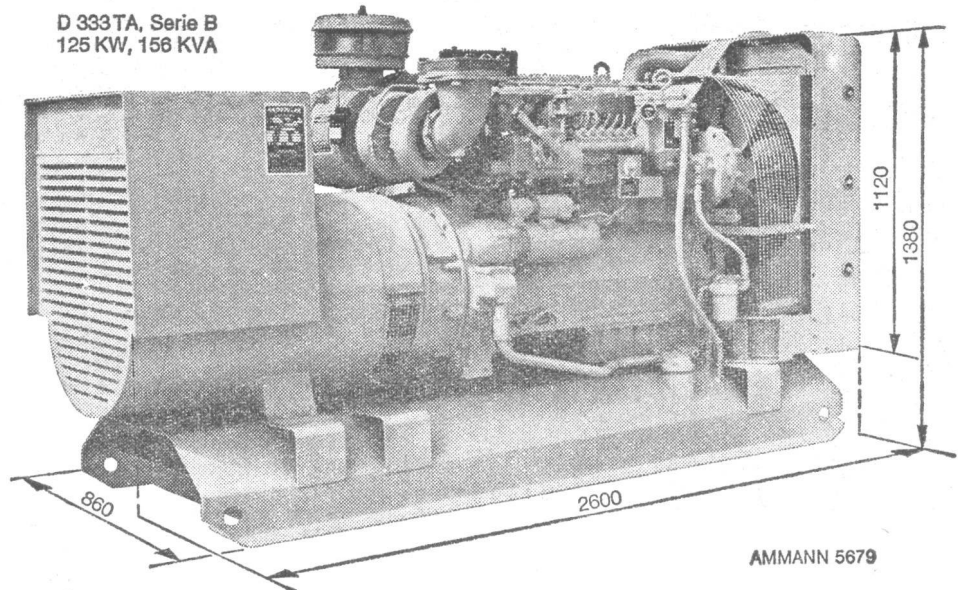

Bitte verlangen Sie
unverbindlich eine Offerte

ULRICH AMMANN
Baumaschinen AG

4900 Langenthal
Telefon 063 22702 und 251 22

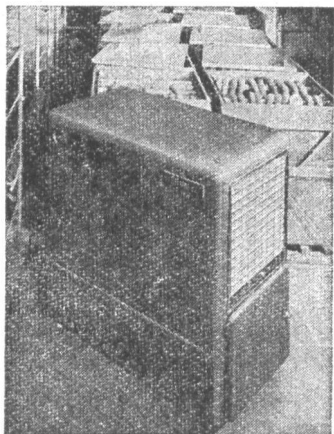
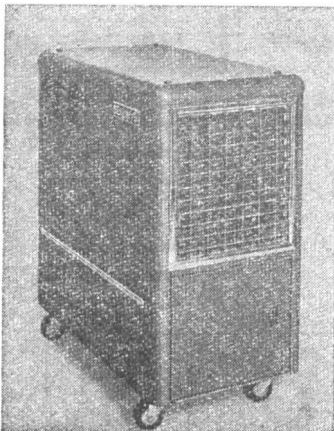

FEUCHTIGKEITSSCHÄDEN

am Holz- und Mauerwerk, an elektrischen
Installationen, in Luftschutzräumen und
Sanitätshilfsstellen?

Radikale Behebung durch unsere voll-
automatischen DEHUMYD Elektro-Ent-
feuchter!

- Bewährtes Schweizer Fabrikat
- SEV-geprüft
- Ohne Zusatz von Chemikalien
- Praktisch wartungsfrei
- Geringer Stromverbrauch
- Für jede Temperatur und Raumgröße
- Unverbindliche und kostenlose Beratung
an Ort und Stelle durch unsere Fachleute
- Erstklassige Referenzen

Fabrikation und Vertrieb

Pretema AG

BIRMENS DORF/ZÜRICH TELEFON 051/95 4711

Dienstbücher beschriften mit der neuen **GRITZNER** Buchschreibmaschine

Auch die vielseitigste Schreibmaschine konnte bisher ein Problem nicht lösen: Die Beschriftung von Schriftstücken in Buchform. Handschriftliche Eintragungen entsprechen nicht mehr den Anforderungen, die man heute an ein moder-

nes Verwaltungsbüro stellt. Die neue Gritzner-Buchschreibmaschine, kombiniert mit einem Beschriftungspult, bringt hier die ideale Lösung und trägt dazu bei, schriftliche Arbeiten in Büros und Ämtern zu rationalisieren.



Technische Daten:

Grösste Buchdurchgangsbreite: 225 mm

Kleinste Buchdurchgangsbreite: 120 mm

Grösste Buchstärke: 12 mm

Bei Verwendung von Spezial-Seitenschiebern sind kleinere Buchbreiten möglich.

Abmessungen des Pultes:

Länge: 40 cm

Breite: 20 cm

Höhe: 19 cm

Gewicht: 4,4 kg

Preis: Fr. 1350.—

Racher & Co. AG, 8025 Zürich Marktgasse 12, Telefon 051 / 24 66 55

Langenthaler Porzellan oder Ornamin-Geschirr für die Obdachlosenhilfe

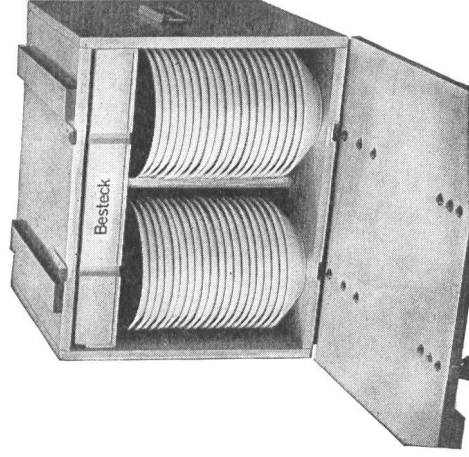
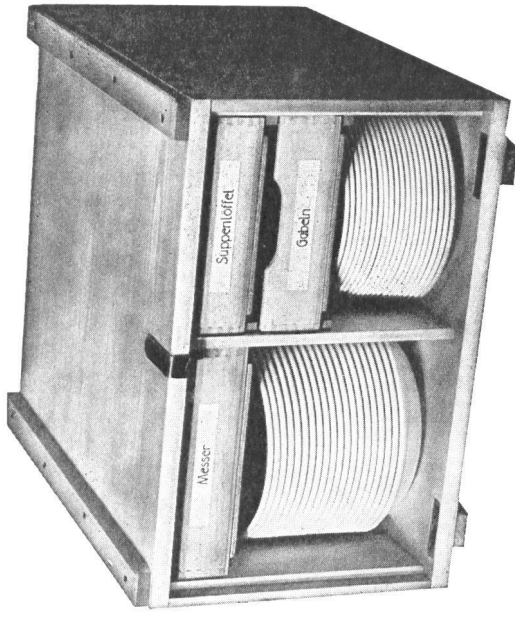

Bereitschaftskiste A
enthaltend:

- 40 Teller
- 40 Löffel
- 40 Gabeln
- 40 Messer

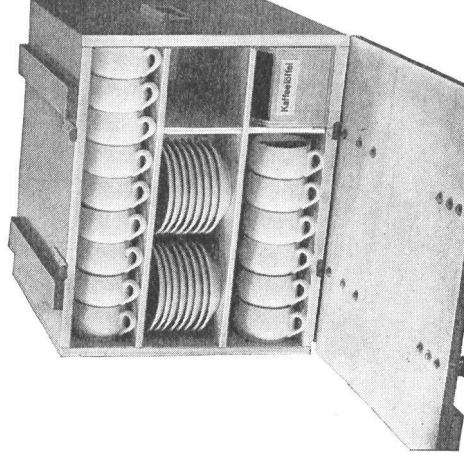
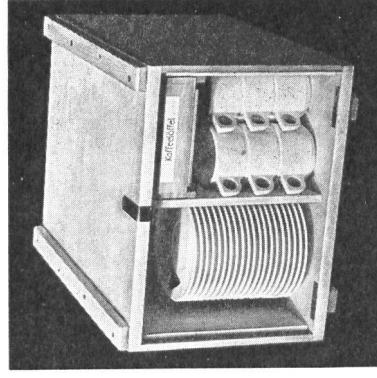

Bereitschaftskiste B
enthaltend:

- 40 grosse Tassen
mit Untertassen
- 40 Kaffeelöffel

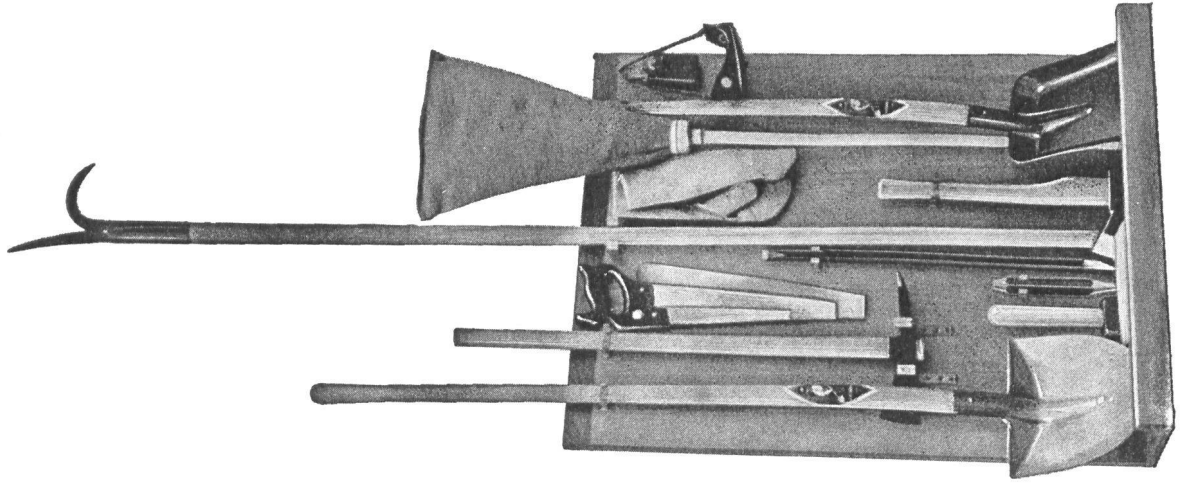

Hauswehnbrett

W. Heinemann, vormals

**GENOSSENSCHAFT FÜR
ZIVILSCHUTZBEDARF**

Anerkante Organisation für alle
Materialfragen

Organisator der grossen
Wanderausstellungen für Zivilschutz
1958/59

Eptingen, Telefon 062 653 77 ☉ 656 67